

CALCULO
DE
ESTRUCTURAS HIPERESTATICAS

CONSTITUIDAS POR
PIEZAS RECTILINEAS

POR

ENRIQUE BUTTY

PROFESOR TITULAR DE LA UNIVERSIDAD
NACIONAL DE BUENOS AIRES

FORMULAS Y TABLAS

VOLUMEN I

FORMULAS I A IV - TABLAS I A XIII

BUENOS AIRES
CENTRO ESTUDIANTES DE INGENIERIA
DE BUENOS AIRES

1942

**CALCULO DE ESTRUCTURAS HIPERESTATICAS
CONSTITUIDAS POR PIEZAS RECTILINEAS**

*Es propiedad.
Queda hecho el depósito
de ley.*

Impreso en los tall. gráficos " Tomás Palumbo " - La Madrid 321-25 - U.T. 21-1733 - Bs. As.

CALCULO
DE
ESTRUCTURAS HIPERESTATICAS
CONSTITUIDAS POR
PIEZAS RECTILINEAS

POR

ENRIQUE BUTTY
PROFESOR TITULAR DE LA UNIVERSIDAD
NACIONAL DE BUENOS AIRES

FORMULAS Y TABLAS

VOLUMEN I

FORMULAS I A IV - TABLAS I A XIII

BUENOS AIRES
CENTRO ESTUDIANTES DE INGENIERIA
DE BUENOS AIRES

1942

Definición UNIP

INDICE

INDICE

PARTE PRIMERA

FORMULAS PARA PIEZAS DE MOMENTO DE INERCIA CONSTANTE

	Pág.
Fórmulas I. — Valores de las incógnitas en función de los coeficientes de las líneas de influencia	5
Fórmulas II. — Valores de las incógnitas en función de las ordenadas y rotaciones extremas de sus líneas de influencia	15
Fórmulas III. — Valores de los momentos de Ritter	25
Fórmulas IV. — Vigas empotradas. Momentos de empotramiento	35

PARTE SEGUNDA

TABLAS

Tabla I. — Masas-tercia (ρ' , ρ'' , ν_0' , ν_0'' , m).	47
Tabla II. — Cálculo de los momentos reducidos en función de los desplazamientos extremos. Líneas de influencia de las vigas empotradas y su integración (A , A'' , B , C' , C'').	63

	Pág.
Tabla III. — Elásticas fundamentales. Líneas de influencia de los momentos de Ritter. Elásticas para diagramas lineales de momentos flectores ($\eta^{(i)}$, $\eta^{(d)}$, $\xi^{(i)}$, $\xi^{(d)}$), ($v^{(i)}$, $v^{(d)}$, $\omega^{(i)}$, $\omega^{(d)}$)	79
Tabla IV. — Rotaciones de las elásticas fundamentales y de las líneas de influencia de los momentos de Ritter. Rotaciones de las elásticas para diagramas lineales de momentos flectores ($\varepsilon^{(i)}$, $\varepsilon^{(d)}$, $\delta^{(i)}$, $\delta^{(d)}$)	121
Tabla V. — Masas-tercia para piezas de momentos de inercia constante con extremos rígidos	137
Tabla VI. — Masas-tercia para las piezas con empates y extremos rígidos (coeficientes D y S)	143
Tabla VII. — Integración de las líneas de influencia. Momentos de Ritter. Momentos focales. Coeficientes $\bar{X}^{(i)}$ y $\bar{X}^{(d)}$	153
Estado de carga N° 1 a 11	156
— N° 12	168
— N° 13	192
— N° 14	216
— N° 15	240
— N° 16	264
— N° 17	288
— N° 18	312
— N° 19	315
Tabla VIII. — Coeficientes $\bar{X}^{(i)}$	320
Tabla IX. — Coeficientes $\bar{X}^{(e)}$	324
Tabla X. — Líneas de influencia de momentos flectores. Coeficientes $\bar{X}^{(e)}$	320
Líneas de influencia de esfuerzos tangenciales y normales. Coeficientes $\bar{X}^{(e)}$	335
Tabla IX. — Elementos para el trazado de diagramas de momentos flectores de vigas simplemente apoyadas	343

	Pág.
Tabla XII. — Valores de las constantes elástica. Piezas empotradas en el extremo opuesto	357
Tabla XIII. — Valores de las constantes elásticas. Piezas articuladas en el extremo opuesto	382



PARTE PRIMERA

FORMULAS PARA PIEZAS DE MOMENTO DE INERCIA CONSTANTE

FORMULAS I

FORMULAS I

Valores de las incógnitas en función de los coeficientes de las líneas de influencia.

$$v = A(A_0 + A_1 v + A_2 v^2 + A_3 v^3)$$

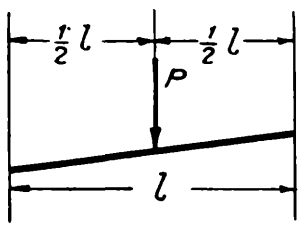
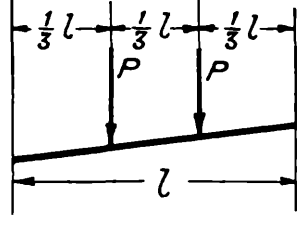
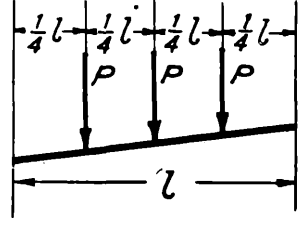
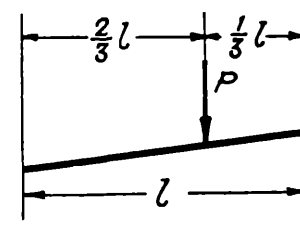
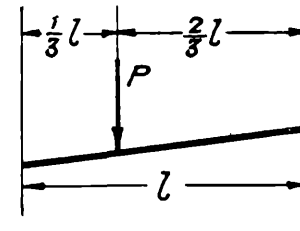
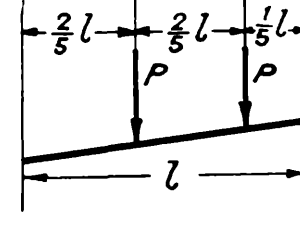
1		$X = \frac{PA}{8} (8 A_0 + 4 A_1 + 2 A_2 + A_3)$
2		$X = \frac{PA}{9} (18 A_0 + 9 A_1 + 5 A_2 + 3 A_3)$
3		$X = \frac{PA}{16} (48 A_0 + 24 A_1 + 14 A_2 + 9 A_3)$
4		$X = \frac{PA}{27} (27 A_0 + 18 A_1 + 12 A_2 + 8 A_3)$
5		$X = \frac{PA}{27} (27 A_0 + 9 A_1 + 3 A_2 + A_3)$
6		$X = \frac{PA}{125} (250 A_0 + 150 A_1 + 100 A_2 + 72 A_3)$

FORMULAS I (Continuación)

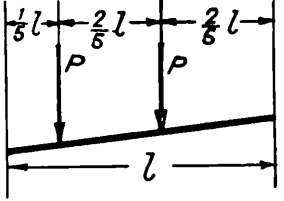
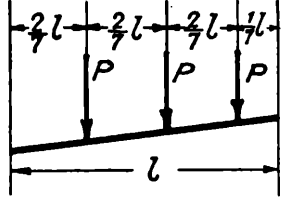
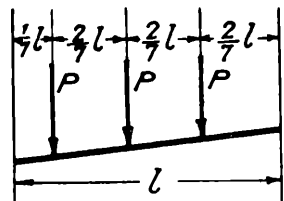
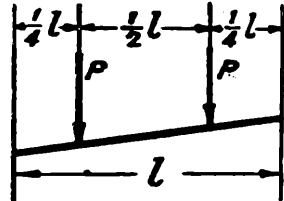
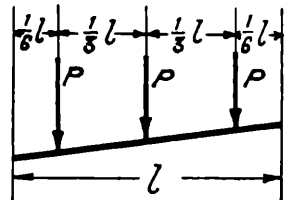
7		$X = \frac{PA}{125} (250 A_0 + 100 A_1 + 50 A_2 + 28 A_3)$
8		$X = \frac{PA}{343} (1029 A_0 + 588 A_1 + 392 A_2 + 288 A_3)$
9		$X = \frac{PA}{343} (1029 A_0 + 441 A_1 + 245 A_2 + 153 A_3)$
10		$X = \frac{PA}{64} (128 A_0 + 64 A_1 + 40 A_2 + 28 A_3)$
11		$X = \frac{PA}{72} (216 A_0 + 108 A_1 + 70 A_2 + 51 A_3)$

FORMULAS I (Continuación)

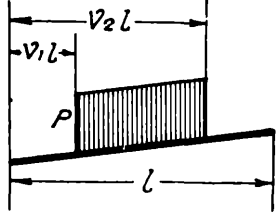
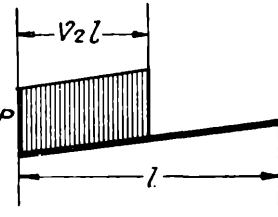
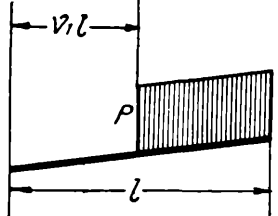
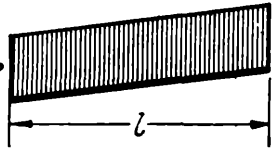
12		$X = \frac{Apl}{12} \left[12 A_0 (v_2 - v_1) + 6 A_1 (v_2^2 - v_1^2) + \right. \\ \left. + 4 A_2 (v_2^3 - v_1^3) + 3 A_3 (v_2^4 - v_1^4) \right]$
13		$X = \frac{Apl}{12} (12 A_0 v_2 + 6 A_1 v_2^2 + 4 A_2 v_2^3 + 3 A_3 v_2^4)$
14		$X = \frac{Apl}{12} \left[12 A_0 (1 - v_1) + 6 A_1 (1 - v_1^2) + \right. \\ \left. + 4 A_2 (1 - v_1^3) + 3 A_3 (1 - v_1^4) \right]$
15		$X = \frac{Apl}{12} (12 A_0 + 6 A_1 + 4 A_2 + 3 A_3)$

FORMULAS I (Continuación)

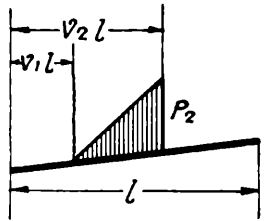
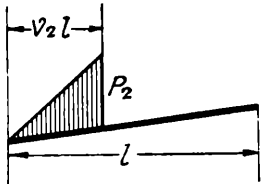
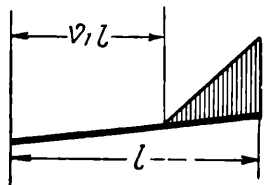
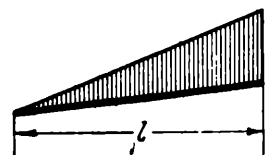
16		$X = \frac{Ap_2l}{60(v_2 - v_1)} \left[30 A_0 (v_1^2 + v_2^2 - 2 v_1 v_2) + \right. \\ \left. + 10 A_1 (v_1^3 + 2 v_2^3 - 3 v_1 v_2^2) + \right. \\ \left. + 5 A_2 (v_1^4 + 3 v_2^4 - 4 v_1 v_2^3) + \right. \\ \left. + 3 A_3 (v_1^5 + 4 v_2^5 - 5 v_1 v_2^4) \right]$
17		$X = \frac{Ap_2l}{60} (30 A_0 v_2 + 20 A_1 v_2^2 + 15 A_2 v_2^3 + \\ + 12 A_3 v_2^4)$
18		$X = \frac{Ap_2l}{60(1 - v_1)} \left[30 A_0 (1 + v_1^2 - 2 v_1) + \right. \\ \left. + 10 A_1 (2 + v_1^3 - 3 v_1) + 5 A_2 (3 + \right. \\ \left. + v_1^4 - 4 v_1) + 3 A_3 (4 + v_1^5 - 5 v_1) \right]$
19		$X = \frac{Ap_2l}{60} (30 A_0 + 20 A_1 + 15 A_2 + 12 A_3)$

FORMULAS I (Continuación)

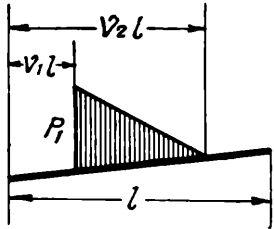
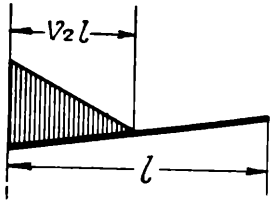
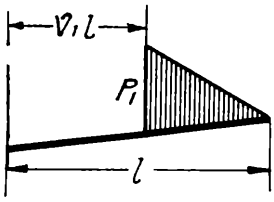
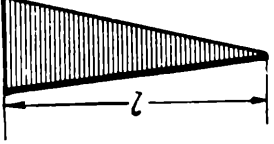
20		$X = \frac{A p_1 l}{60 (v_2 - v_1)} \left[30 A_0 (v_2^2 + v_1^2 - 2 v_2 v_1) + \right. \\ \left. + 10 A_1 (v_2^3 + 2 v_1^3 - 3 v_2 v_1^2) + \right. \\ \left. + 5 A_2 (v_2^4 + 3 v_1^4 - 4 v_2 v_1^3) + \right. \\ \left. + 3 A_3 (v_2^5 + 4 v_1^5 - 5 v_2 v_1^4) \right]$
21		$X = \frac{A p_1 l}{60} (30 A_0 v_2 + 10 A_1 v_2^2 + 5 A_2 v_2^3 + \\ + 3 A_3 v_2^4)$
22		$X = \frac{A p_1 l}{60 (1 - v_1)} \left[30 A_0 (1 - 2 v_1 + v_1^2) + \right. \\ \left. + 10 A_1 (1 - 3 v_1^2 + 2 v_1^3) + \right. \\ \left. + 5 A_2 (1 - 4 v_1^3 + 3 v_1^4) + \right. \\ \left. + 3 A_3 (1 - 5 v_1^4 + 4 v_1^5) \right]$
23		$X = \frac{A p_1 l}{60} (30 A_0 + 10 A_1 + 5 A_2 + 3 A_3)$

FORMULAS I (Continuación)

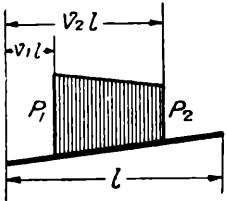
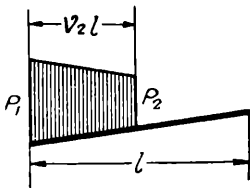
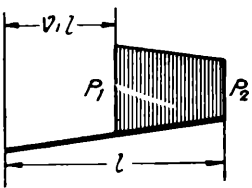
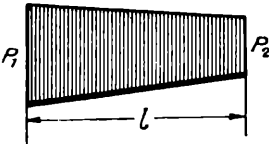
24		$X = \frac{Al}{12(v_2 - v_1)} \left\{ (p_1 v_2 - p_2 v_1) [12A_0(v_2 - v_1) + 6A_1(v_2^2 - v_1^2) + 4A_2(v_2^3 - v_1^3) + 3A_3(v_2^4 - v_1^4)] + \frac{p_2 - p_1}{5} [30A_0(v_2^2 - v_1^2) + 20A_1(v_2^3 - v_1^3) + 15A_2(v_2^4 - v_1^4) + 12A_3(v_2^5 - v_1^5)] \right\}$
25		$X = \frac{Al}{60} \left[30A_0(p_2 + p_1)v_2 + 10A_1(2p_2 + p_1)v_2^2 + 5A_2(3p_2 + p_1)v_2^3 + 3A_3(4p_2 + p_1)v_2^4 \right]$
26		$X = \frac{Al}{12(1 - v_1)} \left\{ (p_1 - p_2 v_1) [12A_0(1 - v_1) + 6A_1(1 - v_1^2) + 4A_2(1 - v_1^3) + 3A_3(1 - v_1^4)] + \frac{p_2 - p_1}{5} [30A_0(1 - v_1^2) + 20A_1(1 - v_1^3) + 15A_2(1 - v_1^4) + 12A_3(1 - v_1^5)] \right\}$
27		$X = \frac{Al}{60} \left[p_2(30A_0 + 20A_1 + 15A_2 + 12A_3) + p_1(30A_0 + 10A_1 + 5A_2 + 3A_3) \right]$

FORMULAS I (Conclusión)

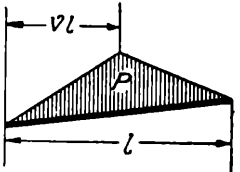
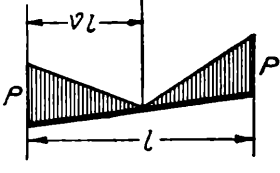
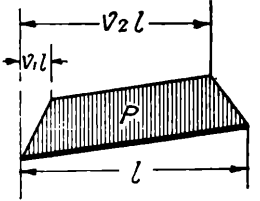
28		$X = \frac{Apl}{60} \left[30 A_0 + 10 A_1 (1 + v) + \right. \\ \left. + 5 A_2 (1 + v + v^2) + \right. \\ \left. + 3 A_3 (1 + v + v^2 + v^3) \right]$
29		$X = \frac{Apl}{60} \left[30 A_0 + 10 A_1 (2 - v) + \right. \\ \left. + 5 A_2 (3 - v - v^2) + \right. \\ \left. + 3 A_3 (4 - v - v^2 - v^3) \right]$
30		$X = \frac{Apl}{60} \left[30 A_0 (1 + v_2 - v_1) + \right. \\ \left. + 10 A_1 (1 + v_2 + v_2^2 - v_1^2) + \right. \\ \left. + 5 A_2 (1 + v_2 + v_2^2 + v_2^3 - v_1^3) + \right. \\ \left. + 3 A_3 (1 + v_2 + v_2^2 + v_2^3 + v_2^4 - v_1^4) \right]$

FORMULAS II

FORMULAS II

Valores de las incógnitas en función de las ordenadas y rotaciones extremas de sus líneas de influencia.

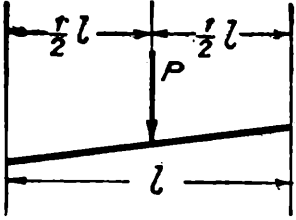
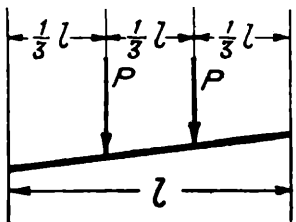
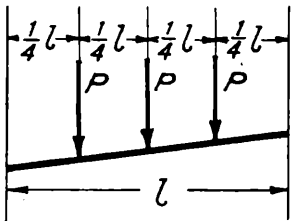
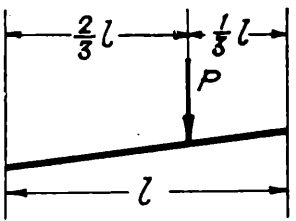
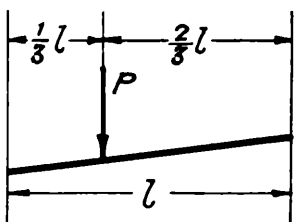
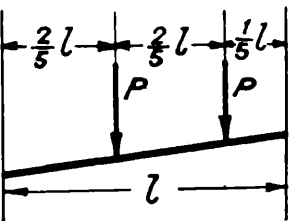
1		$X = \frac{P}{8} \left[4v' + 4v'' + l(\delta' - \delta'') \right]$
2		$X = \frac{P}{9} \left[9(v' + v'') + 2l(\delta' - \delta'') \right]$
3		$X = \frac{P}{16} \left[24(v' + v'') + 5l(\delta' - \delta'') \right]$
4		$X = \frac{P}{27} \left[7v' + 20v'' + 2l(\delta' - 2\delta'') \right]$
5		$X = \frac{P}{27} \left[20v' + 7v'' + 2l(2\delta' - \delta'') \right]$
6		$X = \frac{P}{125} \left[94v' + 156v'' + l(22\delta' - 28\delta'') \right]$

FORMULAS II (Continuación)

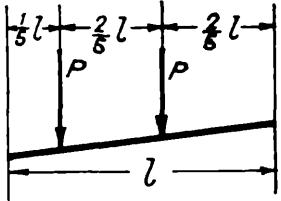
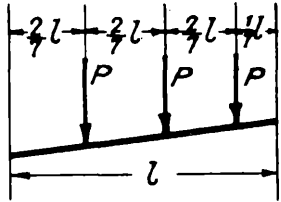
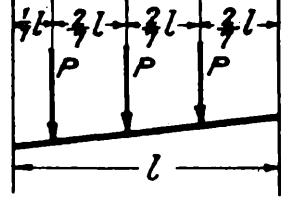
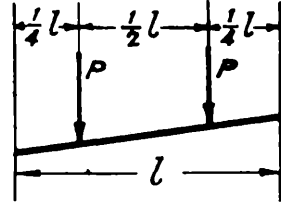
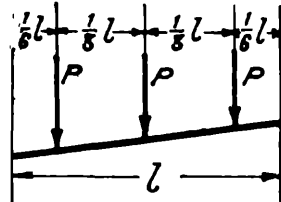
7		$X = \frac{P}{125} \left[44 v' + 94 v'' + l (28 \delta' - 22 \delta'') \right]$
8		$X = \frac{P}{343} \left[429 v' + 600 v'' + l (92 \delta' - 104 \delta'') \right]$
9		$X = \frac{P}{343} \left[600 v' + 349 v'' + l (104 \delta' - 92 \delta'') \right]$
10		$X = \frac{P}{64} \left[64 (v' + v'') + 12 l (\delta' - \delta'') \right]$
11		$X = \frac{P}{72} \left[108 (v' + v'') + 19 l (\delta' - \delta'') \right]$

FORMULAS II (Continuación)

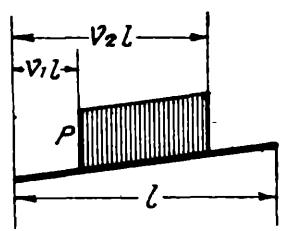
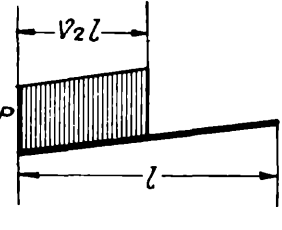
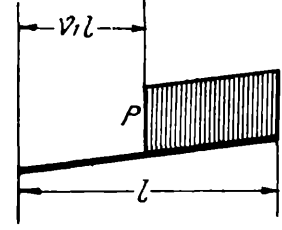
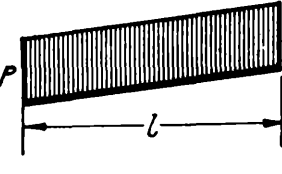
12		$X = \frac{pl}{12} \left[6v' (2v_2 - 2v_1 - 2v_3^2 + 2v_3^1 + v_4^2 - v_4^1) + 6v'' (2v_3^2 - 2v_3^1 - v_4^2 + v_4^1) + l\delta' (6v_2^2 - 6v_2^1 - 8v_3^2 + 8v_3^1 + 3v_4^2 - 3v_4^1) + l\delta'' (-4v_3^2 + 4v_3^1 + 3v_4^2 - 3v_4^1) \right]$
13		$X = \frac{pl}{12} \left[6v' (2v_2 - 2v_3^2 + v_4^2) + 6v'' (2v_3^2 - v_4^2) + l\delta' (6v_2^2 - 8v_3^2 + 3v_4^2) + l\delta'' (-4v_3^2 + 3v_4^2) \right]$
14		$X = \frac{pl}{12} \left[6v' (1 - 2v_1 + 2v_3^1 - v_4^1) + 6v'' (1 - 2v_3^1 + v_4^1) + l\delta' (1 - 6v_2^1 + 8v_3^1 - 3v_4^1) + l\delta'' (-1 + 4v_3^1 - 3v_4^1) \right]$
15		$X = \frac{pl}{12} \left[6(v' + v'') + l(\delta' - \delta'') \right]$

FORMULAS II (Continuación)

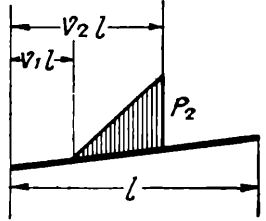
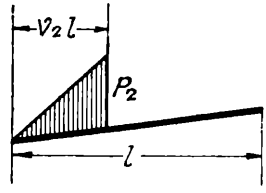
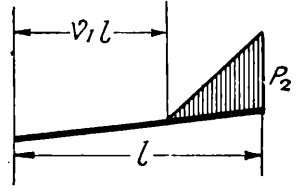
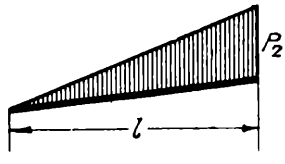
16		$X = \frac{p_2 l}{60 (v_2 - v_1)} \left\{ 30 v' (v_1^2 + v_2^2 - 2 v_1 v_2) + \right. \\ + 10 l \delta' (v_1^3 + 2 v_2^3 - 3 v_1 v_2^2) + \\ + 5 [3 (v'' - v') - l (2 \delta' + \delta'')] (v_1^4 + \\ + 3 v_2^4 - 4 v_1 v_2^3) + 3 [l (\delta' + \delta'') - \\ \left. - 2 (v'' - v')] (v_1^5 + 4 v_2^5 - 5 v_1 v_2^4) \right\}$
17		$X = \frac{p_2 l}{60} \left\{ 30 v' v_2 + 20 l \delta' v_2^2 + \right. \\ + 15 [3 (v'' - v') - l (2 \delta' + \delta'')] v_2^3 + \\ \left. + 12 [l (\delta' + \delta'') - 2 (v'' - v')] v_2^4 \right\}$
18		$X = \frac{p_2 l}{60 (1 - v_1)} \left\{ 30 v' (1 + v_1^2 - 2 v_1) + \right. \\ + 10 l \delta' (2 + v_1^3 - 3 v_1) + \\ + 5 [3 (v'' - v') - l (2 \delta' + \delta'')] (3 + \\ + v_1^4 - 4 v_1) + 3 [l (\delta' + \delta'') - \\ \left. - 2 (v'' - v')] (4 + v_1^5 - 5 v_1) \right\}$
19		$X = \frac{p_2 l}{60} [9 v' + 21 v'' + l (2 \delta' - 3 \delta'')]$

FORMULAS II (Continuación)

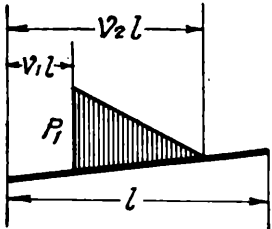
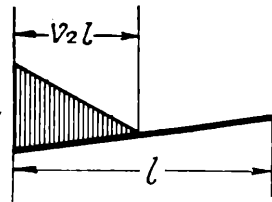
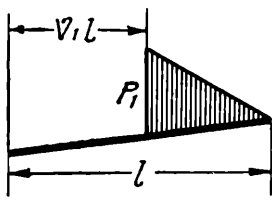
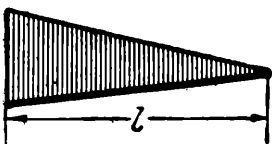
20		$X = \frac{p_1 l}{60 (v_2 - v_1)} \left\{ 30 v' (v_2^2 + v_1^2 - 2 v_2 v_1) + \right.$ $+ 10 l \delta' (v_2^3 + 2 v_1^3 - 3 v_2 v_1^2) +$ $+ 5 [3 (v'' - v') - l (2 \delta' + \delta'')] (v_2^4 +$ $+ 3 v_1^4 - 4 v_2 v_1^3) + 3 [l (\delta' + \delta'') -$ $\left. - 2 (v'' - v')] (v_2^5 + 4 v_1^5 - 5 v_2 v_1^4) \right\}$
21		$X = \frac{p_1 l}{60} \left\{ 30 v' v_2 + 10 l \delta' v_2^2 + \right.$ $+ 5 [3 (v'' - v') - l (2 \delta' + \delta'')] v_2^3 +$ $\left. + 3 [l (\delta' + \delta'') - 2 (v'' - v')] v_2^4 \right\}$
22		$X = \frac{p_1 l}{60 (1 - v_1)} \left\{ 30 v' (1 + v_1^2 - 2 v_1) + \right.$ $+ 10 l \delta' (1 + 2 v_1^3 - 3 v_1^2) +$ $+ 5 [3 (v'' - v') - l (2 \delta' + \delta'')] (1 +$ $+ 3 v_1^4 - 4 v_1^3) + 3 [l (\delta' + \delta'') -$ $\left. - 2 (v'' - v')] (1 + 4 v_1^5 - 5 v_1^4) \right\}$
23		$X = \frac{p_1 l}{60} \left[21 v' + 9 v'' + l (3 \delta' - 2 \delta'') \right]$

FORMULAS II (Continuación)

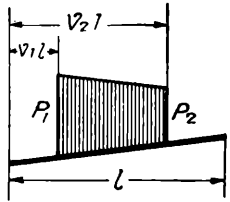
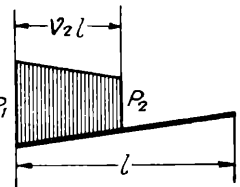
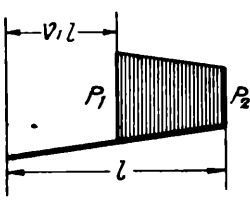
<p>24</p>		$X = \frac{l}{12 (v_2 - v_1)} \left\{ (p_1 v_2 - p_2 v_1) \left\{ 12 v' (v_2 - v_1) + \right. \right.$ $+ 6 l \delta' (v_2^2 - v_1^2) + 4 [3 (v'' - v') -$ $- l (2 \delta' + \delta'')] (v_2^3 - v_1^3) +$ $+ 3 [l (\delta' + \delta'') - 2 (v'' - v')] (v_2^4 - v_1^4) \left. \right\} +$ $+ \frac{p_2 - p_1}{5} \left\{ 30 v' (v_2^2 - v_1^2) +$ $+ 20 l \delta' (v_2^3 - v_1^3) + 15 [3 (v'' - v') -$ $- l (2 \delta' + \delta'')] (v_2^4 - v_1^4) +$ $+ 12 [l (\delta' + \delta'') - 2 (v'' - v')] (v_2^5 - v_1^5) \right\} \left. \right\}$
<p>25</p>		$X = \frac{l}{60} \left\{ 30 v' (p_2 + p_1) v_2 + \right.$ $+ 10 l \delta' (2 p_2 + p_1) v_2^2 +$ $+ 5 [3 (v'' - v') - l (2 \delta' + \delta'')] (3 p_2 + p_1) v_2^3 +$ $+ 3 [l (\delta' + \delta'') - 2 (v'' - v')] (4 p_2 + p_1) v_2^4 \left. \right\}$
<p>26</p>		$X = \frac{l}{12 (1 - v_1)} \left\{ (p_1 - p_2 v_1) \left\{ 12 v' (1 - v_1) + \right. \right.$ $+ 6 l \delta' (1 - v_1^2) + 4 [3 (v'' - v') -$ $- l (2 \delta' + \delta'')] (1 - v_1^3) +$ $+ 3 [l (\delta' + \delta'') - 2 (v'' - v')] (1 - v_1^4) \left. \right\} +$ $+ \frac{p_2 - p_1}{5} \left\{ 30 v' (1 - v_1^2) +$ $+ 20 l \delta' (1 - v_1^3) + 15 [3 (v'' - v') -$ $- l (2 \delta' + \delta'')] (1 - v_1^4) +$ $+ 12 [l (\delta' + \delta'') - 2 (v'' - v')] (1 - v_1^5) \right\} \left. \right\}$

FORMULAS II (Conclusión)

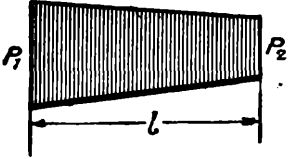
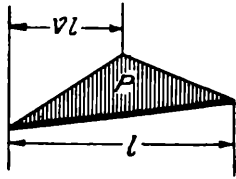
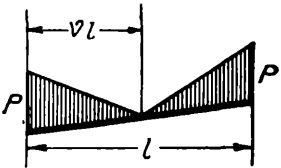
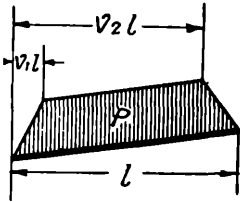
27		$X = \frac{l}{60} \left[p_2 (9 v' + 21 v'' + \right. \\ \left. + 2 l \delta' - 3 l \delta'') + p_1 (21 v' + 9 v'' + \right. \\ \left. + 3 l \delta' - 2 l \delta'') \right]$
28		$X = \frac{pl}{60} \left\{ 30 v' + 10 l \delta' (1 + v) + \right. \\ \left. + 5 [3 (v'' - v') - l (2 \delta' + \delta'')] (1 + v + \right. \\ \left. + v^2) + 3 [l (\delta' + \delta'') - 2 (v'' - v')] (1 + v + \right. \\ \left. + v^2 + v^3) \right\}$
29		$X = \frac{pl}{60} \left\{ 30 v' + 10 l \delta' (2 - v) + \right. \\ \left. + 5 [3 (v'' - v') - l (2 \delta' + \delta'')] (3 - v - v^2) + \right. \\ \left. + 3 [l (\delta' + \delta'') - 2 (v'' - v')] (4 - \right. \\ \left. - v - v^2 - v^3) \right\}$
30		$X = \frac{pl}{60} \left\{ 30 v' (1 + v_2 - v_1) + \right. \\ \left. + 10 l \delta' (1 + v_2 + v_2^2 - v_1^2) + \right. \\ \left. + 5 [3 (v'' - v') - l (2 \delta' + \delta'')] (1 + v_2 + v_2^2 + \right. \\ \left. + v_2^3 - v_1^3) + 3 [l (\delta' + \delta'') - 2 (v'' - v')] \right. \\ \left. (1 + v_2 + v_2^2 + v_2^3 + v_2^4 - v_1^4) \right\}$

FORMULAS III

FORMULAS III
Momentos de Ritter

1		$T^{(i)} = T^{(d)} = \frac{3}{8} Pl = 0,375 Pl$
2		$T^{(i)} = T^{(d)} = \frac{2}{3} Pl = 0,667 Pl$
3		$T^{(i)} = T^{(d)} = \frac{15}{16} Pl = 0,938 Pl$
4		$T^{(i)} = \frac{10}{27} Pl = 0,370 Pl$ $T^{(d)} = \frac{8}{27} Pl = 0,296 Pl$
5		$T^{(i)} = \frac{8}{27} Pl = 0,296 Pl$ $T^{(d)} = \frac{10}{27} Pl = 0,370 Pl$
6		$T^{(i)} = \frac{78}{125} Pl = 0,624 Pl$ $T^{(d)} = \frac{72}{125} Pl = 0,576 Pl$

FORMULAS III (Continuación)

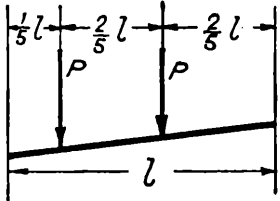
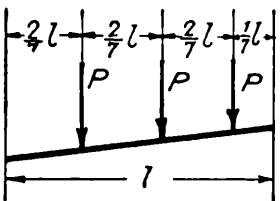
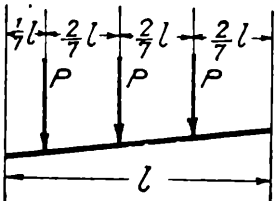
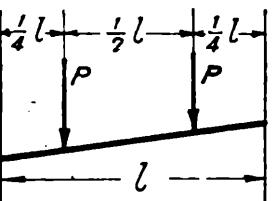
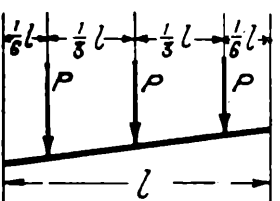
7		$T^{(i)} = \frac{72}{125} Pl = 0,576 Pl$ $T^{(d)} = \frac{78}{125} Pl = 0,624 Pl$
8		$T^{(i)} = \frac{300}{343} Pl = 0,875 Pl$ $T^{(d)} = \frac{288}{343} Pl = 0,840 Pl$
9		$T^{(i)} = \frac{288}{343} Pl = 0,840 Pl$ $T^{(d)} = \frac{300}{343} Pl = 0,875 Pl$
10		$T^{(i)} = T^{(d)} = \frac{9}{16} Pl = 0,563 Pl$
11		$T^{(i)} = T^{(d)} = \frac{19}{24} Pl = 0,792 Pl$

FORMULAS III (Continuación)

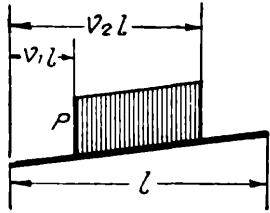
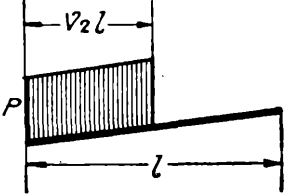
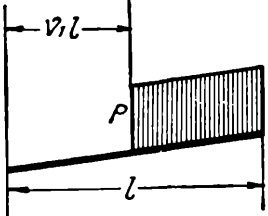
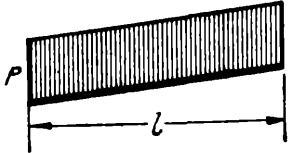
12		$T(i) = \frac{pl^2}{4} \left[2 (v_2^2 - v_1^2) - (v_2^4 - v_1^4) \right]$ $T(d) = \frac{pl^2}{4} \left[4 (v_2^2 - v_1^2) - 4 (v_2^3 - v_1^3) + (v_2^4 - v_1^4) \right]$
13		$T(i) = \frac{pl^2}{4} (2 v_2^2 - v_2^4)$ $T(d) = \frac{pl^2}{4} (4 v_2^2 - 4 v_2^3 + v_2^4)$
14		$T(i) = \frac{pl^2}{4} \left[2 (1 - v_1^2) - (1 - v_1^4) \right]$ $T(d) = \frac{pl^2}{4} \left[4 (1 - v_1^2) - 4 (1 - v_1^3) + (1 - v_1^4) \right]$
15		$T(i) = T(d) = \frac{pl^2}{4} = 0,250 pl^2$

FORMULAS III (Continuación)

16		$T^{(i)} = \frac{p_2 l^2}{60 (v_2 - v_1)} \left[10 (v_1^3 + 2 v_2^3 - 3 v_1 v_2^2) - 3 (v_1^5 + 4 v_2^5 - 5 v_1 v_2^4) \right]$ $T^{(d)} = \frac{p_2 l^2}{60 (v_2 - v_1)} \left[20 (v_1^3 + 2 v_2^3 - 3 v_1 v_2^2) - 15 (v_1^4 + 3 v_2^4 - 4 v_1 v_2^3) + 3 (v_1^5 + 4 v_2^5 - 5 v_1 v_2^4) \right]$
17		$T^{(i)} = \frac{p_2 l^2}{15} (5 v_2^2 - 3 v_2^4)$ $T^{(d)} = \frac{p_2 l^2}{60} (40 v_2^2 - 45 v_2^3 + 12 v_2^4)$
18		$T^{(i)} = \frac{p_2 l^2}{60 (1 - v_1)} \left[10 (2 + v_1^3 - 3 v_1) - 3 (4 + v_1^5 - 5 v_1) \right]$ $T^{(d)} = \frac{p_2 l^2}{60 (1 - v_1)} \left[20 (2 + v_1^3 - 3 v_1) - 15 (3 + v_1^4 - 4 v_1) + 3 (4 + v_1^5 - 5 v_1) \right]$
19		$T^{(i)} = \frac{2}{15} p_2 l^2 = 0,133 p_2 l^2$ $T^{(d)} = \frac{7}{60} p_2 l^2 = 0,117 p_2 l^2$

FORMULAS III (Continuación)

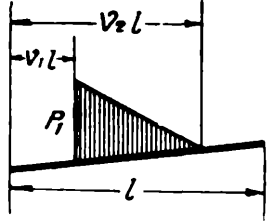
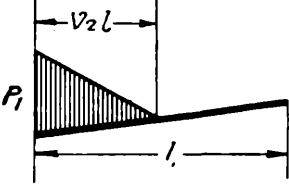
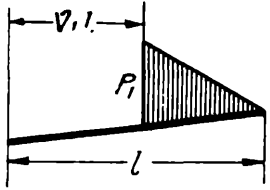
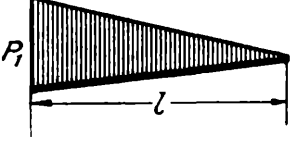
20		$T^{(i)} = \frac{p_1 l^2}{60 (v_2 - v_1)} \left[10 (v_2^3 + 2 v_1^3 - 3 v_2 v_1^2) - 3 (v_2^5 + 4 v_1^5 - 5 v_2 v_1^4) \right]$ $T^{(d)} = \frac{p_1 l^2}{60 (v_2 - v_1)} \left[20 (v_2^3 + 2 v_1^3 - 3 v_2 v_1^2) - 15 (v_2^4 + 3 v_1^4 - v_2 v_1^3) + 3 (v_2^5 + 4 v_1^5 - 5 v_2 v_1^4) \right]$
21		$T^{(i)} = \frac{p_1 l^2}{60} (10 v_2^2 - 3 v_2^4)$ $T^{(d)} = \frac{p_1 l^2}{60} (20 v_2^2 - 15 v_2^3 + 3 v_2^4)$
22		$T^{(i)} = \frac{p_1 l^2}{60 (1 - v_1)} \left[10 (1 - 3 v_1^2 + 2 v_1^3) - 3 (1 - 5 v_1^4 + 4 v_1^5) \right]$ $T^{(d)} = \frac{p_1 l^2}{60 (1 - v_1)} \left[20 (1 - 3 v_1^2 + 2 v_1^3) - 15 (1 - 4 v_1^3 + 3 v_1^4) + 3 (1 - 5 v_1^4 + 4 v_1^5) \right]$
23		$T^{(i)} = \frac{7}{60} p_1 l^2 = 0,117 p_1 l^2$ $T^{(d)} = \frac{2}{15} p_1 l^2 = 0,133 p_1 l^2$

FORMULAS III (Continuación)

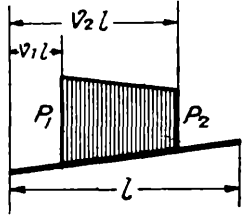
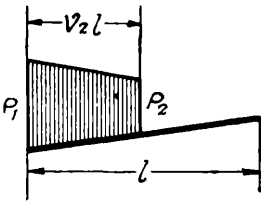
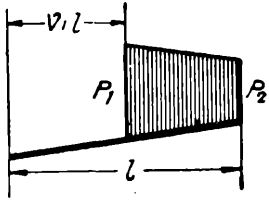
<p>24</p>		$T^{(i)} = \frac{l^2}{12 (v_2 - v_1)} \left\{ 3 (p_1 v_2 - p_2 v_1) [2 (v_2^2 - v_1^2) - (v_2^4 - v_1^4)] + \frac{4}{5} (p_2 - p_1) [5 (v_2^3 - v_1^3) - 3 (v_2^5 - v_1^5)] \right\}$ $T^{(d)} = \frac{l^2}{12 (v_2 - v_1)} \left\{ 3 (p_1 v_2 - p_2 v_1) [4 (v_2^2 - v_1^2) - 4 (v_2^3 - v_1^3) + 3 (v_2^4 - v_1^4)] + \frac{p_2 - p_1}{5} [40 (v_2^3 - v_1^3) - 45 (v_2^4 - v_1^4) + 12 (v_2^5 - v_1^5)] \right\}$
<p>25</p>		$T^{(i)} = \frac{l^2}{60} [10 (2 p_2 + p_1) v_2^2 - 3 (4 p_2 + p_1) v_2^4]$ $T^{(d)} = \frac{l^2}{60} [20 (2 p_2 + p_1) v_2^2 - 15 (3 p_2 + p_1) v_2^3 + 3 (4 p_2 + p_1) v_2^4]$
<p>26</p>		$T^{(i)} = \frac{l^2}{12 (1 - v_1)} \left\{ 3 (p_1 - p_2 v_1) [2 (1 - v_1^2) - (1 - v_1^4)] + \frac{4}{5} (p_2 - p_1) [5 (1 - v_1^3) - 3 (1 - v_1^5)] \right\}$ $T^{(d)} = \frac{l^2}{12 (1 - v_1)} \left\{ 3 (p_1 - p_2 v_1) [4 (1 - v_1^2) - 4 (1 - v_1^3) + (1 - v_1^4)] + \frac{p_2 - p_1}{5} [40 (1 - v_1^3) - 45 (1 - v_1^4) + 12 (1 - v_1^5)] \right\}$

FORMULAS III (Conclusión)

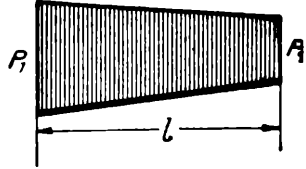
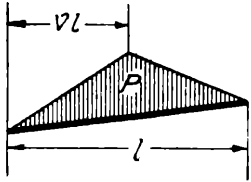
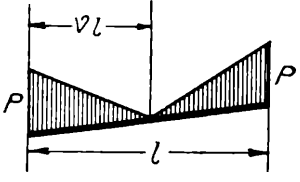
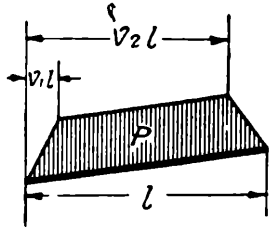
27		$T^{(i)} = \frac{l^2}{60} (8 p_2 + 7 p_1)$ $T^{(d)} = \frac{l^2}{60} (7 p_2 + 8 p_1)$
28		$T^{(i)} = \frac{pl^2}{60} \left[10 (1 + v) - 3 (1 + v + v^2 + v^3) \right]$ $T^{(d)} = \frac{pl^2}{60} \left[20 (1 + v) - 15 (1 + v + v^2) + \right. \\ \left. + 3 (1 + v + v^2 + v^3) \right]$
29		$T^{(i)} = \frac{pl^2}{60} \left[10 (2 - v) - 3 (4 - v - v^2 - v^3) \right]$ $T^{(d)} = \frac{pl^2}{60} \left[20 (2 - v) - 15 (3 - v - v^2) + \right. \\ \left. + 3 (4 - v - v^2 - v^3) \right]$
30		$T^{(i)} = \frac{pl^2}{60} \left[10 (1 + v_2 + v_2^2 - v_1^2) - \right. \\ \left. - 3 (1 + v_2 + v_2^2 + v_2^3 + v_2^4 - v_1^4) \right]$ $T^{(d)} = \frac{pl^2}{60} \left[20 (1 + v_2 + v_2^2 - v_1^2) - \right. \\ \left. - 15 (1 + v_2 + v_2^2 + v_2^3 - v_1^3) + \right. \\ \left. + 3 (1 + v_2 + v_2^2 + v_2^3 + v_2^4 - v_1^4) \right]$

FORMULAS IV

FORMULAS IV

Vigas empotradas. Momentos de empotramiento.

1		$\mathcal{M}' = \mathcal{M}'' = -\frac{Pl}{8} = -0,125 Pl$
2		$\mathcal{M}' = \mathcal{M}'' = -\frac{2}{9} Pl = -0,222 Pl$
3		$\mathcal{M}' = \mathcal{M}'' = -\frac{5}{16} Pl = -0,313 Pl$
4		$\mathcal{M}' = -\frac{2}{27} Pl = -0,0741 Pl$ $\mathcal{M}'' = -\frac{4}{27} Pl = -0,148 Pl$
5		$\mathcal{M}' = -\frac{4}{27} Pl = -0,148 Pl$ $\mathcal{M}'' = -\frac{2}{27} Pl = -0,0741 Pl$
6		$\mathcal{M}' = -\frac{22}{125} Pl = -0,176 Pl$ $\mathcal{M}'' = -\frac{28}{125} Pl = -0,224 Pl$

FORMULAS IV (Continuación)

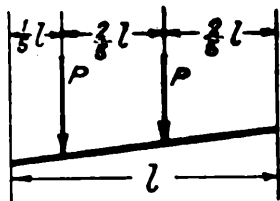
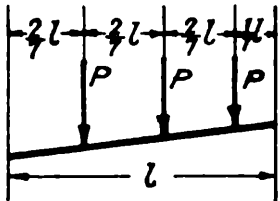
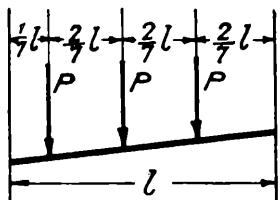
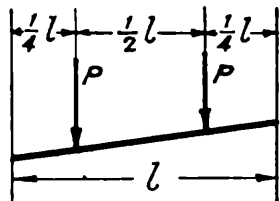
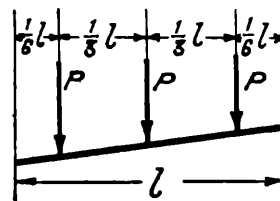
7		$\mathcal{M}' = -\frac{28}{125} Pl = -0,224 Pl$ $\mathcal{M}'' = -\frac{22}{125} Pl = -0,176 Pl$
8		$\mathcal{M}' = -\frac{92}{343} Pl = -0,268 Pl$ $\mathcal{M}'' = -\frac{104}{343} Pl = -0,303 Pl$
9		$\mathcal{M}' = -\frac{104}{343} Pl = -0,303 Pl$ $\mathcal{M}'' = -\frac{92}{343} Pl = -0,268 Pl$
10		$\mathcal{M}' = \mathcal{M}'' = -\frac{3}{16} Pl = -0,188 Pl$
11		$\mathcal{M}' = \mathcal{M}'' = -\frac{19}{72} Pl = -0,264 Pl$

FORMULAS IV (Continuación)

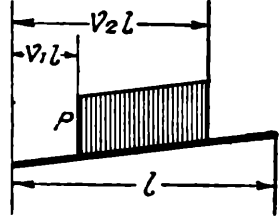
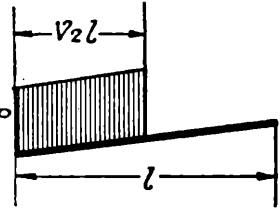
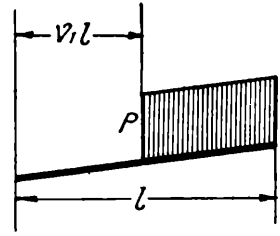
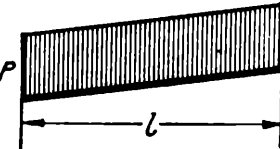
12		$\mathcal{M}' = -\frac{pl^2}{12} \left[6(v_2^2 - v_1^2) - 8(v_2^3 - v_1^3) + 3(v_2^4 - v_1^4) \right]$ $\mathcal{M}'' = -\frac{pl^2}{12} \left[4(v_2^3 - v_1^3) - 3(v_2^4 - v_1^4) \right]$
13		$\mathcal{M}' = -\frac{pl^2}{12} (6v_2^2 - 8v_2^3 + 3v_2^4)$ $\mathcal{M}'' = -\frac{pl^2}{12} (4v_2^3 - 3v_2^4)$
14		$\mathcal{M}' = -\frac{pl^2}{12} \left[6(1 - v_1^2) - 8(1 - v_1^3) + 3(1 - v_1^4) \right]$ $\mathcal{M}'' = -\frac{pl^2}{12} \left[4(1 - v_1^3) - 3(1 - v_1^4) \right]$
15		$\mathcal{M}' = \mathcal{M}'' = -\frac{pl^2}{12} = -0,0833 pl^2$

FORMULAS IV (Continuación)

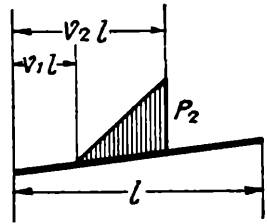
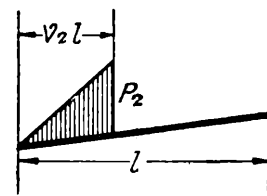
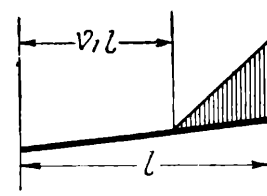
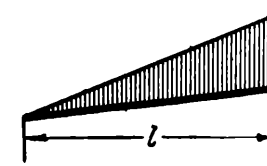
16		$\mathcal{M}' = -\frac{p_2 l^2}{60 (v_2 - v_1)} \left[10 (v_1^3 + 2 v_2^3 - 3 v_1 v_2^2) - 10 (v_1^4 + 3 v_2^4 - 4 v_1 v_2^3) + 3 (v_1^5 + 4 v_2^5 - 5 v_1 v_2^4) \right]$ $\mathcal{M}'' = -\frac{p_2 l^2}{60 (v_2 - v_1)} \left[5 (v_1^4 + 3 v_2^4 - 4 v_1 v_2^3) - 3 (v_1^5 + 4 v_2^5 - 5 v_1 v_2^4) \right]$
17		$\mathcal{M}' = -\frac{p_2 l^2}{60} (20 v_2^2 - 30 v_2^3 + 12 v_2^4)$ $\mathcal{M}'' = -\frac{p_2 l^2}{60} (15 v_2^3 - 12 v_2^4)$
18		$\mathcal{M}' = -\frac{p_2 l^2}{60 (1 - v_1)} \left[10 (2 + v_1^3 - 3 v_1) - 10 (3 + v_1^4 - 4 v_1) + 3 (4 + v_1^5 - 5 v_1) \right]$ $\mathcal{M}'' = -\frac{p_2 l^2}{60 (1 - v_1)} \left[5 (3 + v_1^4 - 4 v_1) - 3 (4 + v_1^5 - 5 v_1) \right]$
19		$\mathcal{M}' = -\frac{p_2 l^2}{30} = -0,0333 p_2 l^2$ $\mathcal{M}'' = -\frac{p_2 l^2}{20} = -0,0500 p_2 l^2$

FORMULAS IV (Continuación)

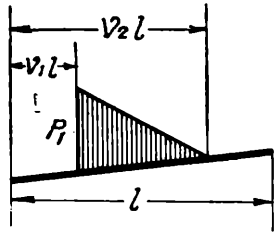
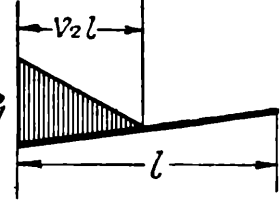
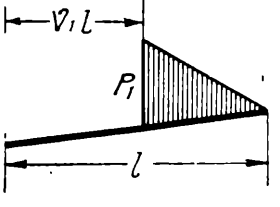
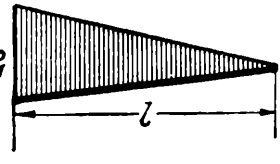
<p>20</p>		$\mathcal{M}' = -\frac{p_1 l^2}{60 (v_2 - v_1)} \left[10 (v_2^3 + 2 v_1^3 - 3 v_2 v_1^2) - 10 (v_2^4 + 3 v_1^4 - 4 v_2 v_1^3) + 3 (v_2^5 + 4 v_1^5 - 5 v_2 v_1^4) \right]$ $\mathcal{M}'' = -\frac{p_1 l^2}{60 (v_2 - v_1)} \left[5 (v_2^4 + 3 v_1^4 - 4 v_2 v_1^3) - 3 (v_2^5 + 4 v_1^5 - 5 v_2 v_1^4) \right]$
<p>21</p>		$\mathcal{M}' = -\frac{p_1 l^2}{60} (10 v_2^2 - 10 v_2^3 + 3 v_2^4)$ $\mathcal{M}'' = -\frac{p_1 l^2}{60} (5 v_2^3 - 3 v_2^4)$
<p>22</p>		$\mathcal{M}' = -\frac{p_1 l^2}{60 (1 - v_1)} \left[10 (1 - 3 v_1^2 + 2 v_1^3) - 10 (1 - 4 v_1^3 + 3 v_1^4) + 3 (1 - 5 v_1^4 + 4 v_1^5) \right]$ $\mathcal{M}'' = -\frac{p_1 l^2}{60 (1 - v_1)} \left[5 (1 - 4 v_1^3 + 3 v_1^4) - 3 (1 - 5 v_1^4 + 4 v_1^5) \right]$
<p>23</p>		$\mathcal{M}' = -\frac{p_1 l^2}{20} = -0,0500 p_1 l^2$ $\mathcal{M}'' = -\frac{p_1 l^2}{30} = -0,0333 p_1 l^2$

FORMULAS IV (Continuación)

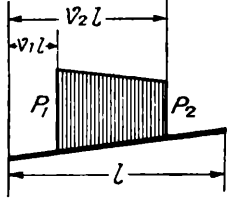
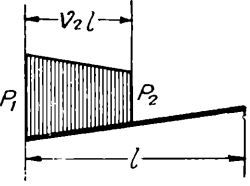
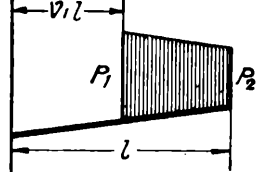
<p>24</p>		$\mathcal{M}' = -\frac{l^2}{12(v_2 - v_1)} \left\{ (p_1 v_2 - p_2 v_1) [6(v_2^2 - v_1^2) - 8(v_2^3 - v_1^3) + 3(v_2^4 - v_1^4)] + \frac{p_2 - p_1}{5} [20(v_2^3 - v_1^3) - 30(v_2^4 - v_1^4) + 12(v_2^5 - v_1^5)] \right\}$ $\mathcal{M}'' = -\frac{l^2}{12(v_2 - v_1)} \left\{ (p_1 v_2 - p_2 v_1) [4(v_2^3 - v_1^3) - 3(v_2^4 - v_1^4)] + \frac{p_2 - p_1}{5} [15(v_2^4 - v_1^4) - 12(v_2^5 - v_1^5)] \right\}$
<p>25</p>		$\mathcal{M}' = -\frac{l^2}{60} \left[10(2p_2 + p_1)v_2^2 - 10(3p_2 + p_1)v_2^3 + 3(4p_2 + p_1)v_2^4 \right]$ $\mathcal{M}'' = -\frac{l^2}{60} \left[5(3p_2 + p_1)v_2^3 - 3(4p_2 + p_1)v_2^4 \right]$
<p>26</p>		$\mathcal{M}' = -\frac{l^2}{12(1 - v_1)} \left\{ (p_1 - p_2 v_1) [6(1 - v_1^2) - 8(1 - v_1^3) + 3(1 - v_1^4)] + \frac{p_2 - p_1}{5} [20(1 - v_1^3) - 30(1 - v_1^4) + 12(1 - v_1^5)] \right\}$ $\mathcal{M}'' = -\frac{l^2}{12(1 - v_1)} \left\{ (p_1 - p_2 v_1) [4(1 - v_1^3) - 3(1 - v_1^4)] + \frac{p_2 - p_1}{5} [15(1 - v_1^4) - 12(1 - v_1^5)] \right\}$

FORMULAS IV (Conclusión)

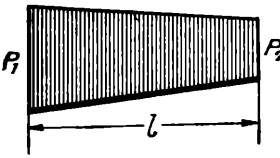
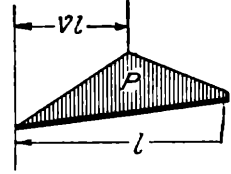
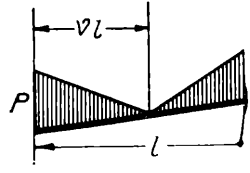
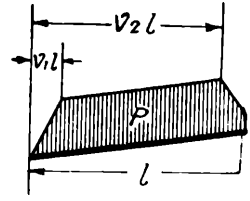
27		$\mathcal{M}' = -\frac{l^2}{60} (2 p_2 + 3 p_1)$ $\mathcal{M}'' = -\frac{l^2}{60} (3 p_2 + 2 p_1)$
28		$\mathcal{M}' = -\frac{pl^2}{60} \left[10 (1 + v) - 10 (1 + v + v^2) + \right. \\ \left. + 3 (1 + v + v^2 + v^3) \right]$ $\mathcal{M}'' = -\frac{pl^2}{60} \left[5 (1 + v + v^2) - 3 (1 + v + v^2 + v^3) \right]$
29		$\mathcal{M}' = -\frac{pl^2}{60} \left[10 (2 - v) - 10 (3 - v - v^2) + \right. \\ \left. + 3 (4 - v - v^2 - v^3) \right]$ $\mathcal{M}'' = -\frac{pl^2}{60} \left[5 (3 - v - v^2) - 3 (4 - v - v^2 - v^3) \right]$
30		$\mathcal{M}' = -\frac{pl^2}{60} \left[10 (1 + v_2 + v_2^2 - v_1^2) - \right. \\ - 10 (1 + v_2 + v_2^2 + v_2^3 - v_1^3) + \\ \left. + 3 (1 + v_2 + v_2^2 + v_2^3 + v_2^4 - v_1^4) \right]$ $\mathcal{M}'' = -\frac{pl^2}{60} \left[5 (1 + v_2 + v_2^2 + v_2^3 - v_1^3) - \right. \\ \left. - 3 (1 + v_2 + v_2^2 + v_2^3 + v_2^4 - v_1^4) \right]$

PARTE SEGUNDA

TABLAS

TABLAS I

TABLAS I

MASAS-TERCIA

$(\rho', \rho'', \nu_0', \nu''_0, m)$.

Se tiene:

$$\lambda = \frac{a}{s}, \quad n = \frac{J}{J'}$$

$$k = \frac{s}{EJ}$$

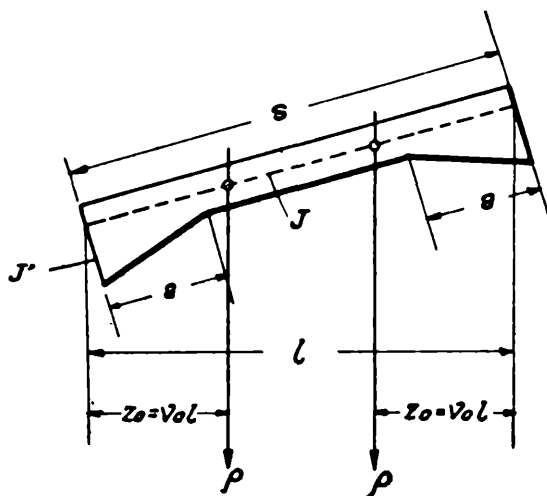

Para piezas simétricas las tablas dan $\bar{\rho}$, ν_0 y \bar{m} , y se tiene:

$$\rho = k \bar{\rho}, \quad z_0 = \nu_0 l,$$

$$m = k s \bar{m}, \quad m_l = k l \bar{m} = m \frac{l}{s}, \quad m_h = k h \bar{m} = m \frac{h}{s}.$$

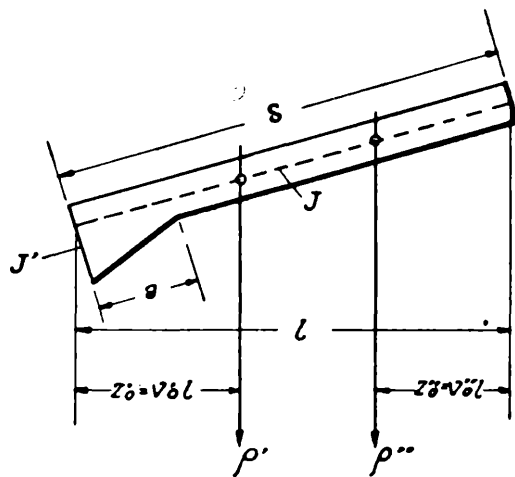

Para las disimétricas las tablas dan $\bar{\rho}'$, $\bar{\rho}''$, ν_0' , ν''_0 y \bar{m} , y se tiene

$$\rho' = k \bar{\rho}', \quad \rho'' = k \bar{\rho}'', \quad m = k s \bar{m},$$

$$z'_0 = \nu'_0 l, \quad z''_0 = \nu''_0 l, \quad m_l = k l \bar{m} = m \frac{l}{s},$$

$$m_h = k h \bar{m} = m \frac{h}{s},$$



TABLA I a. — MASAS - TERCIA

λ		n					
		1,00	0,60	0,30	0,20	0,15	0,12
0,50	$\bar{\rho}$	0,500	0,392	0,279	0,232	0,203	0,184
	ν_0	0,333	0,359	0,380	0,394	0,403	0,410
	\bar{m}	0,167	0,141	0,106	0,0914	0,0820	0,0755
0,40	$\bar{\rho}$	0,500	0,411	0,324	0,286	0,263	0,248
	ν_0	0,333	0,358	0,387	0,402	0,412	0,420
	\bar{m}	0,167	0,147	0,125	0,115	0,108	0,104
0,35	$\bar{\rho}$	0,500	0,422	0,346	0,312	0,293	0,279
	ν_0	0,333	0,358	0,387	0,402	0,412	0,419
	\bar{m}	0,167	0,151	0,134	0,125	0,121	0,117
0,30	$\bar{\rho}$	0,500	0,433	0,368	0,339	0,322	0,311
	ν_0	0,333	0,357	0,385	0,400	0,408	0,415
	\bar{m}	0,167	0,155	0,142	0,136	0,132	0,129
0,25	$\bar{\rho}$	0,500	0,444	0,390	0,366	0,352	0,342
	ν_0	0,333	0,356	0,382	0,394	0,402	0,407
	\bar{m}	0,167	0,158	0,149	0,144	0,142	0,139
0,20	$\bar{\rho}$	0,500	0,455	0,412	0,393	0,381	0,374
	ν_0	0,333	0,353	0,376	0,387	0,393	0,398
	\bar{m}	0,167	0,161	0,155	0,152	0,150	0,149
0,15	$\bar{\rho}$	0,500	0,466	0,434	0,420	0,411	0,405
	ν_0	0,333	0,350	0,368	0,377	0,382	0,385
	\bar{m}	0,167	0,163	0,160	0,158	0,157	0,156

(VALORES DE \bar{p} , ν_0 , \bar{m})

n						
0,10	0,08	0,06	0,05	0,04	0,03	0,02
0,170	0,154	0,136	0,126	0,115	0,102	0,0862
0,416	0,422	0,430	0,434	0,439	0,446	0,455
0,0707	0,0650	0,0585	0,0547	0,0503	0,0455	0,0392
0,236	0,223	0,209	0,201	0,192	0,182	0,169
0,425	0,431	0,440	0,444	0,449	0,455	0,462
0,100	0,0963	0,0918	0,0892	0,0862	0,0825	0,0780
0,269	0,258	0,245	0,238	0,230	0,221	0,211
0,424	0,430	0,437	0,441	0,446	0,450	0,457
0,114	0,111	0,107	0,105	0,103	0,0995	0,0962
0,302	0,293	0,282	0,276	0,269	0,261	0,252
0,419	0,425	0,431	0,434	0,438	0,443	0,448
0,127	0,124	0,121	0,120	0,118	0,116	0,113
0,335	0,327	0,318	0,313	0,307	0,301	0,293
0,412	0,416	0,422	0,425	0,428	0,432	0,436
0,138	0,136	0,134	0,133	0,132	0,130	0,128
0,368	0,362	0,355	0,350	0,346	0,341	0,334
0,401	0,405	0,409	0,412	0,415	0,418	0,422
0,148	0,146	0,145	0,144	0,144	0,142	0,141
0,401	0,396	0,391	0,388	0,385	0,381	0,376
0,388	0,391	0,394	0,396	0,398	0,401	0,404
0,156	0,155	0,154	0,154	0,153	0,153	0,152

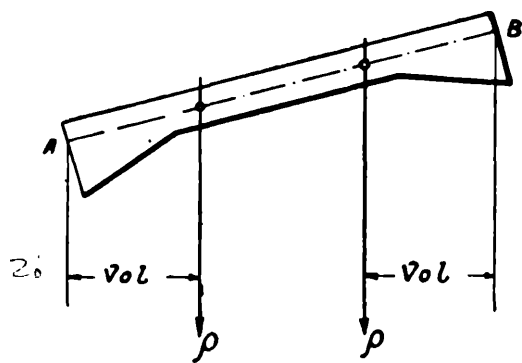

TABLA I b. — MASAS - TERCIA

λ		n					
		1,00	0,60	0,30	0,20	0,15	0,12
0,50	$\bar{\rho}$	0,500	0,424	0,345	0,308	0,286	0,270
	v_0	0,333	0,355	0,382	0,395	0,405	0,411
	\bar{m}	0,167	0,151	0,132	0,122	0,116	0,111
0,40	$\bar{\rho}$	0,500	0,439	0,376	0,347	0,328	0,316
	v_0	0,333	0,355	0,380	0,393	0,402	0,408
	\bar{m}	0,167	0,156	0,143	0,136	0,132	0,129
0,35	$\bar{\rho}$	0,500	0,447	0,392	0,366	0,350	0,339
	v_0	0,333	0,354	0,378	0,390	0,399	0,404
	\bar{m}	0,167	0,158	0,148	0,143	0,140	0,137
0,30	$\bar{\rho}$	0,500	0,455	0,407	0,385	0,371	0,362
	v_0	0,333	0,353	0,375	0,386	0,393	0,398
	\bar{m}	0,167	0,161	0,153	0,149	0,146	0,144
0,25	$\bar{\rho}$	0,500	0,462	0,422	0,404	0,393	0,385
	v_0	0,333	0,351	0,371	0,381	0,387	0,392
	\bar{m}	0,167	0,162	0,157	0,154	0,152	0,151
0,20	$\bar{\rho}$	0,500	0,470	0,438	0,423	0,414	0,408
	v_0	0,333	0,348	0,366	0,374	0,379	0,383
	\bar{m}	0,167	0,164	0,160	0,158	0,157	0,156
0,15	$\bar{\rho}$	0,500	0,477	0,454	0,443	0,436	0,431
	v_0	0,333	0,346	0,359	0,366	0,370	0,373
	\bar{m}	0,167	0,165	0,163	0,162	0,161	0,161

(VALORES DE $\bar{\rho}$, ν_0 , \bar{m})

<i>n</i>						
0,10	0,08	0,06	0,05	0,04	0,03	0,02
0,257	0,243	0,227	0,218	0,207	0,194	0,177
0,416	0,422	0,429	0,433	0,438	0,444	0,451
0,107	0,103	0,0975	0,0944	0,0905	0,0861	0,0798
0,306	0,295	0,282	0,274	0,266	0,255	0,242
0,413	0,418	0,425	0,428	0,433	0,438	0,444
0,126	0,123	0,120	0,117	0,115	0,112	0,107
0,330	0,321	0,309	0,303	0,295	0,286	0,274
0,408	0,413	0,419	0,423	0,426	0,431	0,438
0,135	0,132	0,129	0,128	0,126	0,123	0,120
0,353	0,346	0,336	0,331	0,324	0,316	0,306
0,403	0,407	0,412	0,415	0,419	0,423	0,428
0,143	0,141	0,139	0,137	0,136	0,134	0,131
0,379	0,372	0,364	0,359	0,353	0,347	0,339
0,395	0,398	0,403	0,406	0,409	0,413	0,417
0,150	0,148	0,147	0,146	0,145	0,143	0,141
0,403	0,398	0,391	0,387	0,383	0,378	0,371
0,385	0,389	0,393	0,395	0,397	0,400	0,404
0,155	0,155	0,154	0,153	0,152	0,151	0,150
0,427	0,423	0,418	0,415	0,412	0,408	0,403
0,375	0,377	0,380	0,382	0,384	0,386	0,390
0,160	0,160	0,159	0,159	0,158	0,158	0,157

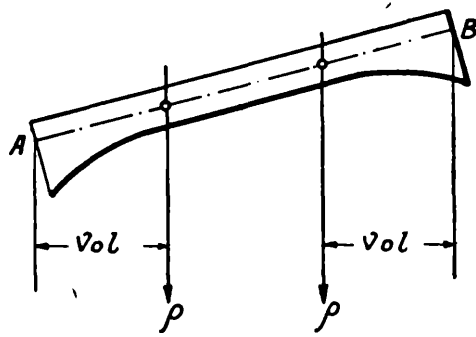

TABLA I c. — MASAS - TERCIA

λ		n					
		1,00	0,60	0,30	0,20	0,15	0,12
1,00	$\bar{\rho}'$	0,500	0,356	0,224	0,171	0,141	0,122
	v'_o	0,333	0,362	0,403	0,427	0,443	0,458
	$\bar{\rho}''$	0,500	0,422	0,335	0,292	0,266	0,247
	v''_o	0,333	0,306	0,269	0,250	0,236	0,226
	\bar{m}	0,167	0,129	0,0902	0,0730	0,0627	0,0557
0,50	$\bar{\rho}'$	0,500	0,408	0,321	0,284	0,262	0,248
	v'_o	0,333	0,373	0,425	0,455	0,475	0,490
	$\bar{\rho}''$	0,500	0,481	0,459	0,448	0,441	0,437
	v''_o	0,333	0,317	0,297	0,288	0,282	0,277
	\bar{m}	0,167	0,152	0,136	0,129	0,125	0,121
0,40	$\bar{\rho}'$	0,500	0,423	0,350	0,319	0,300	0,288
	v'_o	0,333	0,370	0,417	0,441	0,458	0,470
	$\bar{\rho}''$	0,500	0,487	0,474	0,467	0,463	0,460
	v''_o	0,333	0,321	0,308	0,301	0,297	0,294
	\bar{m}	0,167	0,157	0,146	0,141	0,137	0,135
0,35	$\bar{\rho}'$	0,500	0,432	0,366	0,338	0,321	0,310
	v'_o	0,333	0,368	0,410	0,433	0,447	0,457
	$\bar{\rho}''$	0,500	0,491	0,480	0,475	0,471	0,469
	v''_o	0,333	0,324	0,313	0,308	0,305	0,302
	\bar{m}	0,167	0,159	0,150	0,146	0,144	0,142
0,30	$\bar{\rho}'$	0,500	0,440	0,383	0,358	0,343	0,333
	v'_o	0,333	0,365	0,403	0,422	0,435	0,443
	$\bar{\rho}''$	0,500	0,493	0,485	0,481	0,479	0,477
	v''_o	0,333	0,326	0,318	0,314	0,312	0,310
	\bar{m}	0,167	0,161	0,154	0,151	0,149	0,148
0,25	$\bar{\rho}'$	0,500	0,449	0,400	0,379	0,366	0,358
	v'_o	0,333	0,362	0,394	0,410	0,420	0,427
	$\bar{\rho}''$	0,500	0,495	0,490	0,487	0,485	0,484
	v''_o	0,333	0,328	0,322	0,319	0,317	0,316
	\bar{m}	0,167	0,163	0,158	0,155	0,154	0,153
0,20	$\bar{\rho}'$	0,500	0,459	0,419	0,401	0,391	0,384
	v'_o	0,333	0,357	0,384	0,397	0,405	0,411
	$\bar{\rho}''$	0,500	0,497	0,494	0,492	0,491	0,490
	v''_o	0,333	0,330	0,326	0,324	0,323	0,322
	\bar{m}	0,167	0,164	0,161	0,160	0,158	0,158
0,15	$\bar{\rho}'$	0,500	0,468	0,438	0,424	0,416	0,411
	v'_o	0,333	0,352	0,373	0,383	0,389	0,393
	$\bar{\rho}''$	0,500	0,498	0,496	0,495	0,495	0,494
	v''_o	0,333	0,331	0,329	0,328	0,327	0,326
	\bar{m}	0,167	0,165	0,163	0,163	0,162	0,161

(VALORES DE \bar{p}' , \bar{p}'' , v'_0 , v''_0 , \bar{m})

<i>n</i>						
0,10	0,08	0,06	0,05	0,04	0,03	0,02
0,108	0,0927	0,0767	0,0680	0,0587	0,0485	0,0368
0,468	0,482	0,500	0,510	0,523	0,540	0,566
0,232	0,215	0,196	0,184	0,171	0,156	0,136
0,218	0,207	0,196	0,188	0,179	0,168	0,153
0,0505	0,0447	0,0383	0,0347	0,0307	0,0262	0,0208
0,237	0,225	0,212	0,205	0,197	0,188	0,177
0,501	0,514	0,531	0,540	0,551	0,564	0,580
0,433	0,429	0,424	0,421	0,418	0,414	0,409
0,274	0,270	0,266	0,263	0,260	0,256	0,252
0,119	0,116	0,113	0,111	0,109	0,106	0,103
0,279	0,269	0,258	0,251	0,244	0,237	0,227
0,479	0,489	0,502	0,509	0,517	0,527	0,538
0,457	0,455	0,451	0,450	0,447	0,445	0,442
0,292	0,289	0,286	0,284	0,282	0,280	0,277
0,134	0,131	0,129	0,128	0,126	0,125	0,122
0,302	0,293	0,283	0,277	0,271	0,264	0,255
0,465	0,474	0,485	0,491	0,498	0,505	0,515
0,467	0,465	0,463	0,461	0,460	0,458	0,455
0,300	0,298	0,296	0,295	0,293	0,291	0,288
0,140	0,139	0,137	0,136	0,135	0,133	0,131
0,326	0,318	0,309	0,304	0,299	0,292	0,285
0,450	0,457	0,466	0,471	0,477	0,483	0,492
0,476	0,475	0,473	0,472	0,470	0,469	0,467
0,308	0,307	0,305	0,304	0,303	0,301	0,299
0,147	0,146	0,144	0,143	0,143	0,141	0,140
0,352	0,345	0,337	0,333	0,328	0,322	0,316
0,433	0,439	0,446	0,450	0,455	0,460	0,466
0,483	0,482	0,481	0,480	0,480	0,478	0,477
0,315	0,314	0,313	0,312	0,311	0,310	0,309
0,152	0,151	0,150	0,150	0,149	0,148	0,147
0,379	0,373	0,367	0,363	0,359	0,355	0,349
0,415	0,420	0,425	0,428	0,432	0,436	0,441
0,489	0,489	0,488	0,486	0,487	0,486	0,486
0,321	0,321	0,320	0,319	0,318	0,318	0,317
0,157	0,157	0,156	0,156	0,155	0,155	0,154
0,407	0,403	0,398	0,395	0,392	0,388	0,384
0,396	0,399	0,403	0,406	0,408	0,411	0,414
0,494	0,494	0,493	0,493	0,493	0,492	0,492
0,326	0,326	0,325	0,325	0,325	0,324	0,324
0,161	0,161	0,160	0,160	0,160	0,160	0,159

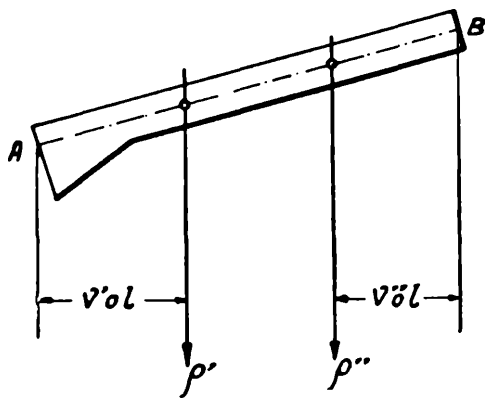

TABLA I d. — MASAS - TERCIA

λ		n					
		1,00	0,60	0,30	0,20	0,15	0,12
1,00	ρ'	0,500	0,422	0,335	0,292	0,266	0,247
	v'_0	0,333	0,306	0,269	0,250	0,236	0,226
	$\bar{\rho}''$	0,500	0,356	0,224	0,171	0,141	0,122
	v''_0	0,333	0,362	0,403	0,427	0,443	0,458
	\bar{m}	0,167	0,129	0,0902	0,0730	0,0627	0,0557
0,50	$\bar{\rho}'$	0,500	0,481	0,459	0,448	0,441	0,437
	v'_0	0,333	0,317	0,297	0,288	0,282	0,277
	$\bar{\rho}''$	0,500	0,408	0,321	0,284	0,262	0,248
	v''_0	0,333	0,373	0,425	0,455	0,475	0,490
	\bar{m}	0,167	0,152	0,136	0,129	0,125	0,121
0,40	$\bar{\rho}'$	0,500	0,487	0,474	0,467	0,463	0,460
	v'_0	0,333	0,321	0,308	0,301	0,297	0,294
	$\bar{\rho}''$	0,500	0,423	0,350	0,319	0,300	0,288
	v''_0	0,333	0,370	0,417	0,441	0,458	0,470
	\bar{m}	0,167	0,157	0,146	0,141	0,137	0,135
0,35	$\bar{\rho}'$	0,500	0,491	0,480	0,475	0,471	0,469
	v'_0	0,333	0,324	0,313	0,308	0,305	0,302
	$\bar{\rho}''$	0,500	0,432	0,366	0,338	0,321	0,310
	v''_0	0,333	0,368	0,410	0,433	0,447	0,457
	\bar{m}	0,167	0,159	0,150	0,146	0,144	0,142
0,30	$\bar{\rho}'$	0,500	0,493	0,485	0,481	0,479	0,477
	v'_0	0,333	0,326	0,318	0,314	0,312	0,310
	$\bar{\rho}''$	0,500	0,440	0,383	0,358	0,343	0,333
	v''_0	0,333	0,365	0,403	0,422	0,435	0,443
	\bar{m}	0,167	0,161	0,154	0,151	0,149	0,148
0,25	$\bar{\rho}'$	0,500	0,495	0,490	0,487	0,485	0,484
	v'_0	0,333	0,328	0,322	0,319	0,317	0,316
	$\bar{\rho}''$	0,500	0,449	0,400	0,379	0,366	0,358
	v''_0	0,333	0,362	0,394	0,410	0,420	0,427
	\bar{m}	0,167	0,163	0,158	0,155	0,154	0,153
0,20	$\bar{\rho}'$	0,500	0,497	0,494	0,492	0,491	0,490
	v'_0	0,333	0,330	0,326	0,324	0,323	0,322
	$\bar{\rho}''$	0,500	0,459	0,419	0,401	0,391	0,384
	v''_0	0,333	0,357	0,384	0,397	0,405	0,411
	\bar{m}	0,167	0,164	0,161	0,160	0,158	0,158
0,15	$\bar{\rho}'$	0,500	0,498	0,496	0,495	0,495	0,494
	v'_0	0,333	0,331	0,329	0,328	0,327	0,326
	$\bar{\rho}''$	0,500	0,468	0,438	0,424	0,416	0,411
	v''_0	0,333	0,352	0,373	0,383	0,389	0,393
	\bar{m}	0,167	0,165	0,163	0,163	0,162	0,161

(VALORES DE $\bar{\rho}'$, $\bar{\rho}''$, ν'_0 , ν''_0 , \bar{m})

<i>n</i>						
0,10	0,08	0,06	0,05	0,04	0,03	0,02
0,232	0,215	0,196	0,184	0,171	0,156	0,136
0,218	0,207	0,196	0,188	0,179	0,168	0,153
0,108	0,0927	0,0767	0,0680	0,0587	0,0485	0,0368
0,468	0,482	0,500	0,510	0,523	0,540	0,566
0,0505	0,0447	0,0383	0,0347	0,0307	0,0262	0,0208
0,433	0,429	0,424	0,421	0,418	0,414	0,409
0,274	0,270	0,266	0,263	0,260	0,256	0,252
0,237	0,225	0,212	0,205	0,197	0,188	0,177
0,501	0,514	0,531	0,540	0,551	0,564	0,580
0,119	0,116	0,113	0,111	0,109	0,106	0,103
0,457	0,455	0,451	0,450	0,447	0,445	0,442
0,292	0,289	0,286	0,284	0,282	0,280	0,277
0,279	0,269	0,258	0,251	0,244	0,237	0,227
0,479	0,489	0,502	0,509	0,517	0,527	0,538
0,134	0,131	0,129	0,128	0,126	0,125	0,122
0,467	0,465	0,463	0,461	0,460	0,458	0,455
0,300	0,298	0,296	0,295	0,293	0,291	0,288
0,302	0,293	0,283	0,277	0,271	0,264	0,255
0,465	0,474	0,485	0,491	0,498	0,505	0,515
0,140	0,139	0,137	0,136	0,135	0,133	0,131
0,476	0,475	0,473	0,472	0,470	0,469	0,467
0,308	0,307	0,305	0,304	0,303	0,301	0,299
0,326	0,318	0,309	0,304	0,299	0,292	0,285
0,450	0,457	0,466	0,471	0,477	0,483	0,492
0,147	0,146	0,144	0,143	0,143	0,141	0,140
0,483	0,482	0,481	0,480	0,480	0,478	0,477
0,315	0,314	0,313	0,312	0,311	0,310	0,309
0,352	0,345	0,337	0,333	0,328	0,322	0,316
0,433	0,439	0,446	0,450	0,455	0,460	0,466
0,152	0,151	0,150	0,150	0,149	0,148	0,147
0,489	0,489	0,488	0,487	0,487	0,486	0,486
0,321	0,321	0,320	0,319	0,318	0,318	0,317
0,379	0,373	0,367	0,363	0,359	0,355	0,349
0,415	0,420	0,425	0,428	0,432	0,436	0,441
0,157	0,157	0,156	0,156	0,155	0,155	0,154
0,494	0,494	0,493	0,493	0,493	0,492	0,492
0,326	0,326	0,325	0,325	0,325	0,324	0,324
0,407	0,403	0,398	0,395	0,392	0,388	0,384
0,396	0,399	0,403	0,406	0,408	0,411	0,414
0,161	0,161	0,160	0,160	0,160	0,160	0,159

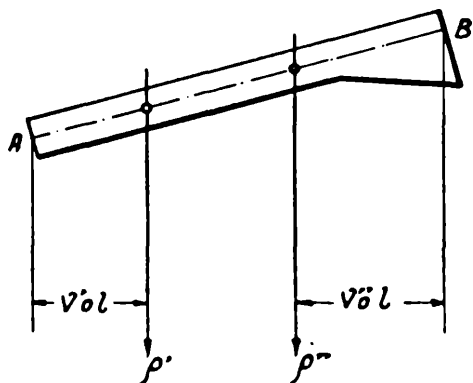

TABLA I e. — MASAS - TERCIA

λ		n					
		1,00	0,60	0,30	0,20	0,15	0,12
1,00	$\bar{\rho}'$	0,500	0,405	0,280	0,232	0,203	0,184
	v'_0	0,333	0,394	0,416	0,444	0,464	0,479
	$\bar{\rho}''$	0,500	0,476	0,407	0,385	0,367	0,355
	v''_0	0,333	0,335	0,285	0,267	0,257	0,249
	\bar{m}	0,167	0,160	0,116	0,103	0,0945	0,0883
0,50	$\bar{\rho}'$	0,500	0,434	0,367	0,337	0,318	0,306
	v'_0	0,333	0,366	0,406	0,428	0,443	0,454
	$\bar{\rho}''$	0,500	0,490	0,478	0,471	0,467	0,464
	v''_0	0,333	0,324	0,312	0,306	0,302	0,299
	\bar{m}	0,167	0,159	0,149	0,144	0,141	0,139
0,40	$\bar{\rho}'$	0,500	0,446	0,390	0,365	0,350	0,339
	v'_0	0,333	0,362	0,396	0,415	0,427	0,436
	$\bar{\rho}''$	0,500	0,494	0,486	0,482	0,479	0,477
	v''_0	0,333	0,327	0,319	0,315	0,312	0,310
	\bar{m}	0,167	0,161	0,155	0,152	0,149	0,148
0,35	$\bar{\rho}'$	0,500	0,452	0,402	0,380	0,366	0,356
	v'_0	0,333	0,360	0,391	0,408	0,418	0,426
	$\bar{\rho}''$	0,500	0,495	0,489	0,486	0,484	0,482
	v''_0	0,333	0,328	0,322	0,319	0,316	0,315
	\bar{m}	0,167	0,163	0,157	0,155	0,153	0,152
0,30	$\bar{\rho}'$	0,500	0,458	0,415	0,395	0,383	0,375
	v'_0	0,333	0,357	0,385	0,399	0,408	0,415
	$\bar{\rho}''$	0,500	0,497	0,492	0,490	0,488	0,487
	v''_0	0,333	0,329	0,325	0,322	0,320	0,319
	\bar{m}	0,167	0,164	0,160	0,158	0,156	0,156
0,25	$\bar{\rho}'$	0,500	0,464	0,428	0,411	0,401	0,394
	v'_0	0,333	0,354	0,378	0,390	0,397	0,403
	$\bar{\rho}''$	0,500	0,497	0,494	0,493	0,492	0,491
	v''_0	0,333	0,330	0,327	0,325	0,324	0,323
	\bar{m}	0,167	0,164	0,162	0,160	0,159	0,159
0,20	$\bar{\rho}'$	0,500	0,471	0,441	0,428	0,420	0,414
	v'_0	0,333	0,351	0,370	0,380	0,386	0,390
	$\bar{\rho}''$	0,500	0,499	0,496	0,496	0,495	0,494
	v''_0	0,333	0,331	0,329	0,328	0,327	0,327
	\bar{m}	0,167	0,165	0,163	0,163	0,162	0,162
0,15	$\bar{\rho}'$	0,500	0,478	0,456	0,445	0,439	0,434
	v'_0	0,333	0,347	0,362	0,369	0,374	0,377
	$\bar{\rho}''$	0,500	0,499	0,498	0,497	0,497	0,497
	v''_0	0,333	0,332	0,331	0,330	0,330	0,330
	\bar{m}	0,167	0,166	0,165	0,164	0,164	0,164

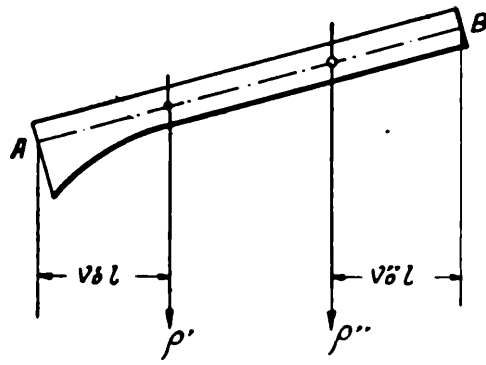

TABLA I f. — MASAS - TERCIA

λ		n					
		1,00	0,60	0,30	0,20	0,15	0,12
1,00	$\bar{\rho}'$	0,500	0,476	0,407	0,385	0,367	0,355
	v'_0	0,333	0,335	0,285	0,267	0,257	0,249
	$\bar{\rho}''$	0,500	0,405	0,280	0,232	0,203	0,184
	v''_0	0,333	0,394	0,416	0,444	0,464	0,479
	\bar{m}	0,167	0,160	0,116	0,103	0,0945	0,0883
0,50	$\bar{\rho}'$	0,500	0,490	0,478	0,471	0,467	0,464
	v'_0	0,333	0,424	0,312	0,306	0,302	0,299
	$\bar{\rho}''$	0,500	0,434	0,367	0,337	0,318	0,306
	v''_0	0,333	0,366	0,406	0,428	0,443	0,454
	\bar{m}	0,167	0,159	0,149	0,144	0,141	0,139
0,40	$\bar{\rho}'$	0,500	0,494	0,486	0,482	0,479	0,477
	v'_0	0,333	0,327	0,319	0,315	0,312	0,310
	$\bar{\rho}''$	0,500	0,446	0,390	0,365	0,350	0,339
	v''_0	0,333	0,362	0,396	0,415	0,427	0,436
	\bar{m}	0,167	0,161	0,155	0,152	0,149	0,148
0,35	$\bar{\rho}'$	0,500	0,495	0,489	0,486	0,484	0,482
	v'_0	0,333	0,328	0,322	0,319	0,316	0,315
	$\bar{\rho}''$	0,500	0,452	0,402	0,380	0,366	0,356
	v''_0	0,333	0,360	0,391	0,408	0,418	0,426
	\bar{m}	0,167	0,163	0,157	0,155	0,153	0,152
0,30	$\bar{\rho}'$	0,500	0,497	0,492	0,490	0,488	0,487
	v'_0	0,333	0,329	0,325	0,322	0,320	0,319
	$\bar{\rho}''$	0,500	0,458	0,415	0,395	0,383	0,375
	v''_0	0,333	0,357	0,385	0,399	0,408	0,415
	\bar{m}	0,167	0,164	0,160	0,158	0,156	0,156
0,25	$\bar{\rho}'$	0,500	0,497	0,494	0,493	0,492	0,491
	v'_0	0,333	0,330	0,327	0,325	0,324	0,323
	$\bar{\rho}''$	0,500	0,464	0,428	0,411	0,401	0,394
	v''_0	0,333	0,354	0,378	0,390	0,397	0,403
	\bar{m}	0,167	0,164	0,162	0,160	0,159	0,159
0,20	$\bar{\rho}'$	0,500	0,499	0,496	0,496	0,495	0,494
	v'_0	0,333	0,331	0,329	0,328	0,327	0,327
	$\bar{\rho}''$	0,500	0,471	0,441	0,428	0,420	0,414
	v''_0	0,333	0,351	0,370	0,380	0,386	0,390
	\bar{m}	0,167	0,165	0,163	0,163	0,162	0,162
0,15	$\bar{\rho}'$	0,500	0,499	0,498	0,497	0,497	0,497
	v'_0	0,333	0,332	0,331	0,330	0,330	0,330
	$\bar{\rho}''$	0,500	0,478	0,456	0,445	0,439	0,434
	v''_0	0,333	0,347	0,362	0,369	0,374	0,377
	\bar{m}	0,167	0,166	0,165	0,164	0,164	0,164

TABLAS II

TABLAS II

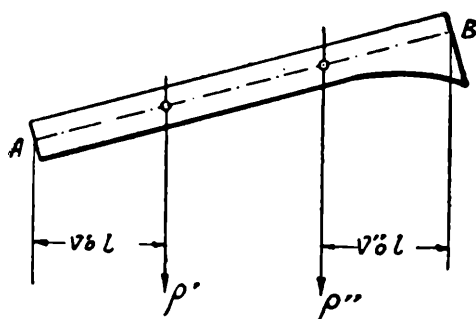
CALCULO DE LOS MOMENTOS REDUCIDOS EN FUNCION DE LOS
DESPLAZAMIENTOS EXTREMOS. - LINEAS DE INFLUENCIA DE LAS
VIGAS EMPOTRADAS Y SU INTEGRACION

(A' , A'' , B , C' , C'').

a) Cálculo de los momentos reducidos:

$$\begin{aligned} \delta^* &= \delta' - \gamma, & \gamma &= \frac{\eta'' - \eta'}{l}, \\ \delta^{**} &= \delta'' - \gamma, \end{aligned}$$

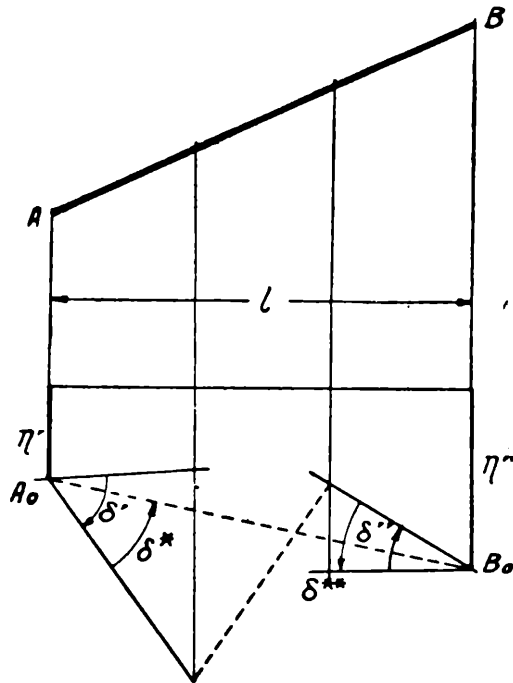

$$m'_i = l (A' \delta^* + B \delta^{**}),$$

$$m''_i = -l (B \delta^* + A'' \delta^{**}).$$

Para piezas simétricas se tiene:

$$A' = A'' = A.$$

b) Momentos reducidos de las líneas de influencia de las vigas empotradas:

Momento flector en una sección intermedia (\mathcal{M}_N en la sección distante $v'_N l$ del extremo izquierdo):

$$\bar{m}'_{l,N} = A' - v'_N C',$$

$$\bar{m}''_{l,N} = B - v'_N C''.$$

Momento flector extremo izquierdo (\mathcal{M}'):

$$\bar{m}'_{l,A} = -A',$$

$$\bar{m}''_{l,A} = B.$$

Momento flector extremo derecho (\mathcal{M}''):

$$\bar{m}'_{l,B} = B,$$

$$\bar{m}''_{l,B} = -A''.$$

Esfuerzo tangencial extremo izquierdo (\mathcal{T}'):

$$\bar{m}'_{i,T} = -C',$$

$$\bar{m}''_{i,T} = C'.$$



TABLA II a.
VALORES DE LOS COEFICIENTES A, B Y C

λ	n	A	B	C
0,50	1,00	0,667	0,333	1,00
	0,60	0,816	0,457	1,27
	0,30	0,983	0,600	1,58
	0,20	1,13	0,731	1,85
	0,15	1,24	0,835	2,08
	0,12	1,34	0,933	2,18
	0,10	1,45	1,03	2,48
	0,08	1,56	1,14	2,70
	0,06	1,75	1,32	3,12
	0,05	1,86	1,42	3,28
	0,04	2,02	1,58	3,60
	0,03	2,29	1,84	4,12
	0,02	2,76	2,30	5,06
0,40	1,00	0,667	0,333	1,00
	0,60	0,804	0,444	1,23
	0,30	1,05	0,664	1,72
	0,20	1,22	0,827	2,06
	0,15	1,38	0,966	2,34
	0,12	1,53	1,10	2,62
	0,10	1,63	1,21	2,84
	0,08	1,78	1,35	3,12
	0,06	2,05	1,62	3,68
	0,05	2,21	1,76	4,04
	0,04	2,42	1,98	4,41
	0,03	2,76	2,30	5,05
	0,02	3,28	2,80	6,06
0,35	1,00	0,667	0,333	1,00
	0,60	0,810	0,451	1,26
	0,30	1,05	0,664	1,71
	0,20	1,22	0,827	2,06
	0,15	1,38	0,966	2,34
	0,12	1,50	1,09	2,60
	0,10	1,61	1,18	2,80
	0,08	1,75	1,32	3,07
	0,06	1,95	1,52	3,47
	0,05	2,09	1,64	3,72
	0,04	2,29	1,84	4,13
	0,03	2,48	2,03	4,51
	0,02	2,88	2,43	5,32
0,30	1,00	0,667	0,333	1,00
	0,60	0,804	0,444	1,38
	0,30	1,03	0,643	1,78
	0,20	1,20	0,800	2,00
	0,15	1,32	0,902	2,21
	0,12	1,43	1,01	2,44
	0,10	1,50	1,09	2,70
	0,08	1,63	1,21	2,84
	0,06	1,78	1,35	3,12
	0,05	1,86	1,42	3,26
	0,04	1,98	1,55	3,54
	0,03	2,17	1,72	3,88
	0,02	2,38	1,93	4,31
0,25	1,00	0,667	0,333	1,00
	0,60	0,795	0,441	1,24
	0,30	1,00	0,619	1,62
	0,20	1,13	0,731	1,81
	0,15	1,22	0,827	2,06
	0,12	1,30	0,892	2,19
	0,10	1,38	0,966	2,34
	0,08	1,54	1,03	2,47
	0,06	1,56	1,14	2,71
	0,05	1,63	1,21	2,83
	0,04	1,70	1,27	2,84
	0,03	1,80	1,38	3,18
	0,02	1,92	1,48	3,40
0,20	1,00	0,667	0,333	1,00
	0,60	0,776	0,425	1,20
	0,30	0,948	0,569	1,51
	0,20	1,05	0,664	1,71
	0,15	1,12	0,720	1,83
	0,12	1,18	0,775	1,95
	0,10	1,21	0,813	2,02
	0,08	1,27	0,863	2,13
	0,06	1,33	0,918	2,24
	0,05	1,38	0,966	2,34
	0,04	1,43	1,01	2,44
	0,03	1,48	1,07	2,55
	0,02	1,56	1,14	2,70
0,15	1,00	0,667	0,333	1,00
	0,60	0,760	0,410	1,17
	0,30	0,883	0,511	1,39
	0,20	0,955	0,577	1,53
	0,15	1,00	0,619	1,62
	0,12	1,03	0,643	1,67
	0,10	1,06	0,674	1,74
	0,08	1,09	0,702	1,80
	0,06	1,13	0,731	1,86
	0,05	1,15	0,755	1,92
	0,04	1,18	0,775	1,95
	0,03	1,21	0,813	2,02
	0,02	1,26	0,849	2,10

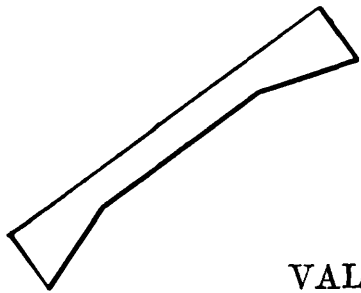

TABLA II b.

VALORES DE LOS COEFICIENTES A, B Y C

λ	n	A	B	C
0,50	1,00	0,667	0,333	1,00
	0,60	0,790	0,434	1,22
	0,30	1,00	0,619	1,62
	0,20	1,14	0,743	1,88
	0,15	1,27	0,863	2,13
	0,12	1,36	0,949	2,30
	0,10	1,45	1,03	2,48
	0,08	1,56	1,14	2,71
	0,06	1,73	1,30	3,02
	0,05	1,84	1,40	3,22
	0,04	1,98	1,55	3,54
	0,03	2,21	1,76	3,86
	0,02	2,53	2,07	4,59
0,40	1,00	0,667	0,333	1,00
	0,60	0,790	0,434	1,22
	0,30	0,983	0,600	1,63
	0,20	1,12	0,720	1,83
	0,15	1,22	0,827	2,06
	0,12	1,32	0,902	2,21
	0,10	1,39	0,983	2,48
	0,08	1,48	1,07	2,55
	0,06	1,63	1,21	2,84
	0,05	1,70	1,27	2,98
	0,04	1,84	1,40	3,22
	0,03	1,98	1,55	3,53
	0,02	2,21	1,76	3,96
0,35	1,00	0,667	0,333	1,00
	0,60	0,784	0,428	1,21
	0,30	0,963	0,586	1,55
	0,20	1,08	0,691	1,77
	0,15	1,19	0,787	1,97
	0,12	1,26	0,849	2,10
	0,10	1,32	0,902	2,21
	0,08	1,39	0,983	2,38
	0,06	1,50	1,09	2,60
	0,05	1,58	1,16	2,74
	0,04	1,66	1,22	2,88
	0,03	1,78	1,35	3,12
	0,02	1,98	1,55	3,52
0,30	1,00	0,667	0,333	1,00
	0,60	0,776	0,425	1,20
	0,30	0,936	0,564	1,50
	0,20	1,04	0,654	1,69
	0,15	1,12	0,720	1,83
	0,12	1,18	0,775	1,95
	0,10	1,24	0,835	2,07
	0,08	1,30	0,892	2,19
	0,06	1,38	0,966	2,35
	0,05	1,43	1,01	2,42
	0,04	1,50	1,09	2,60
	0,03	1,58	1,16	2,74
	0,02	1,70	1,27	2,97

λ	n	A	B	C
0,25	1,00	0,667	0,333	1,00
	0,60	0,765	0,413	1,18
	0,30	0,903	0,535	1,44
	0,20	0,992	0,609	1,60
	0,15	1,05	0,664	1,72
	0,12	1,10	0,713	1,82
	0,10	1,14	0,743	1,88
	0,08	1,18	0,775	1,95
	0,06	1,24	0,835	2,07
	0,05	1,28	0,878	2,16
	0,04	1,33	0,918	2,24
	0,03	1,39	0,983	2,38
	0,02	1,46	1,05	2,51
0,20	1,00	0,667	0,333	1,00
	0,60	0,747	0,398	1,14
	0,30	0,866	0,500	1,37
	0,20	0,929	0,556	1,49
	0,15	0,971	0,595	1,57
	0,12	1,01	0,628	1,64
	0,10	1,03	0,643	1,67
	0,08	1,07	0,680	1,75
	0,06	1,12	0,720	1,83
	0,05	1,14	0,743	1,88
	0,04	1,16	0,767	1,93
	0,03	1,20	0,800	2,00
	0,02	1,26	0,849	2,10
0,15	1,00	0,667	0,333	1,00
	0,60	0,734	0,390	1,13
	0,30	0,816	0,457	1,27
	0,20	0,866	0,500	1,37
	0,15	0,896	0,527	1,42
	0,12	0,921	0,547	1,47
	0,10	0,936	0,564	1,50
	0,08	0,955	0,577	1,53
	0,06	0,983	0,600	1,58
	0,05	1,00	0,619	1,62
	0,04	1,02	0,634	1,65
	0,03	1,04	0,654	1,69
	0,02	1,08	0,691	1,77

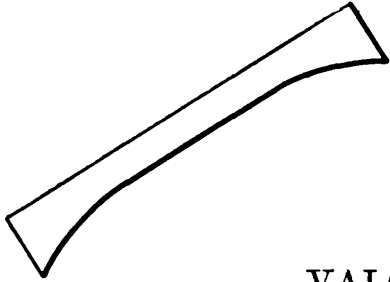

TABLA II c. — VALORES DE LOS

λ	n	A'	A''	B	C'	C''
1,00	1,00	0,667	0,667	0,333	1,00	1,00
	0,60	0,756	0,587	0,333	1,09	0,925
	0,30	0,899	0,491	0,333	1,23	0,825
	0,20	0,991	0,443	0,331	1,32	0,775
	0,15	1,05	0,408	0,330	1,40	0,745
	0,12	1,12	0,386	0,329	1,46	0,720
	0,10	1,17	0,369	0,325	1,49	0,695
	0,08	1,23	0,344	0,323	1,56	0,671
	0,06	1,32	0,322	0,322	1,64	0,645
	0,05	1,37	0,305	0,318	1,69	0,625
	0,04	1,44	0,285	0,315	1,76	0,603
	0,03	1,54	0,264	0,312	1,86	0,579
0,02	1,71	0,235	0,310	2,02	0,546	
0,50	1,00	0,667	0,667	0,333	1,00	1,00
	0,60	0,823	0,642	0,381	1,20	1,02
	0,30	1,08	0,615	0,453	1,53	1,06
	0,20	1,26	0,611	0,510	1,77	1,12
	0,15	1,40	0,609	0,551	1,96	1,16
	0,12	1,52	0,605	0,584	2,11	1,19
	0,10	1,62	0,609	0,609	2,22	1,22
	0,08	1,74	0,612	0,644	2,38	1,25
	0,06	1,92	0,616	0,695	2,62	1,31
	0,05	2,02	0,618	0,721	2,74	1,34
	0,04	2,16	0,619	0,757	2,92	1,37
	0,03	2,33	0,622	0,800	3,12	1,42
0,02	2,58	0,631	0,869	3,44	1,50	
0,40	1,00	0,667	0,667	0,333	1,00	1,00
	0,60	0,812	0,658	0,385	1,20	1,04
	0,30	1,05	0,655	0,465	1,51	1,11
	0,20	1,19	0,651	0,516	1,72	1,17
	0,15	1,31	0,657	0,555	1,87	1,21
	0,12	1,41	0,661	0,585	1,99	1,24
	0,10	1,48	0,664	0,611	2,10	1,28
	0,08	1,57	0,667	0,635	2,20	1,30
	0,06	1,69	0,670	0,679	2,39	1,35
	0,05	1,76	0,671	0,700	2,46	1,38
	0,04	1,85	0,677	0,726	2,58	1,41
	0,03	1,96	0,684	0,767	2,74	1,45
0,02	2,10	0,692	0,805	2,91	1,50	
0,35	1,00	0,667	0,667	0,333	1,00	1,00
	0,60	0,808	0,666	0,386	1,19	1,05
	0,30	1,02	0,668	0,462	1,48	1,13
	0,20	1,16	0,676	0,514	1,67	1,18
	0,15	1,25	0,681	0,548	1,79	1,22
	0,12	1,32	0,683	0,573	1,90	1,25
	0,10	1,39	0,685	0,596	1,99	1,28
	0,08	1,46	0,689	0,618	2,08	1,30
	0,06	1,56	0,694	0,658	2,22	1,36
	0,05	1,62	0,697	0,678	2,30	1,38
	0,04	1,68	0,703	0,699	2,38	1,40
	0,03	1,76	0,706	0,721	2,48	1,43
0,02	1,86	0,711	0,751	2,61	1,46	

COEFICIENTES A' , A'' , B , C' Y C''

λ	n	A'	A''	B	C'	C''
0,30	1,00	0,667	0,667	0,333	1,00	1,00
	0,60	0,796	0,670	0,385	1,18	1,06
	0,30	0,986	0,681	0,459	1,44	1,14
	0,20	1,10	0,686	0,504	1,60	1,19
	0,15	1,18	0,696	0,538	1,72	1,24
	0,12	1,24	0,700	0,555	1,79	1,25
	0,10	1,29	0,704	0,574	1,86	1,27
	0,08	1,34	0,708	0,593	1,93	1,30
	0,06	1,42	0,712	0,620	2,04	1,33
	0,05	1,46	0,716	0,636	2,10	1,35
	0,04	1,51	0,718	0,659	2,17	1,38
	0,03	1,57	0,722	0,671	2,23	1,39
	0,02	1,65	0,727	0,703	2,35	1,43
0,25	1,00	0,667	0,667	0,333	1,00	1,00
	0,60	0,784	0,674	0,384	1,17	1,06
	0,30	0,940	0,687	0,447	1,39	1,13
	0,20	1,03	0,694	0,483	1,52	1,18
	0,15	1,09	0,700	0,506	1,60	1,21
	0,12	1,14	0,704	0,525	1,66	1,23
	0,10	1,18	0,710	0,540	1,72	1,25
	0,08	1,22	0,713	0,559	1,78	1,27
	0,06	1,27	0,718	0,581	1,86	1,30
	0,05	1,30	0,722	0,588	1,88	1,31
	0,04	1,34	0,724	0,607	1,95	1,33
	0,03	1,38	0,726	0,622	2,01	1,35
	0,02	1,43	0,733	0,640	2,40	1,37
0,20	1,00	0,667	0,667	0,333	1,00	1,00
	0,60	0,764	0,677	0,377	1,14	1,06
	0,30	0,893	0,693	0,431	1,33	1,12
	0,20	0,961	0,699	0,462	1,43	1,16
	0,15	1,01	0,706	0,482	1,49	1,19
	0,12	1,05	0,708	0,494	1,53	1,20
	0,10	1,07	0,711	0,504	1,57	1,21
	0,08	1,10	0,718	0,521	1,62	1,24
	0,06	1,13	0,720	0,533	1,67	1,25
	0,05	1,15	0,722	0,542	1,70	1,26
	0,04	1,18	0,724	0,548	1,72	1,27
	0,03	1,21	0,728	0,565	1,78	1,29
	0,02	1,24	0,731	0,579	1,82	1,31
0,15	1,00	0,667	0,667	0,333	1,00	1,00
	0,60	0,741	0,675	0,369	1,11	1,05
	0,30	0,839	0,691	0,413	1,26	1,11
	0,20	0,889	0,699	0,436	1,33	1,14
	0,15	0,923	0,704	0,447	1,37	1,15
	0,12	0,943	0,705	0,456	1,40	1,16
	0,10	0,960	0,709	0,464	1,42	1,17
	0,08	0,978	0,713	0,473	1,45	1,19
	0,06	1,00	0,715	0,482	1,48	1,20
	0,05	1,02	0,717	0,491	1,51	1,21
	0,04	1,03	0,719	0,498	1,53	1,22
	0,03	1,05	0,721	0,502	1,55	1,22
	0,02	1,07	0,725	0,511	1,58	1,24

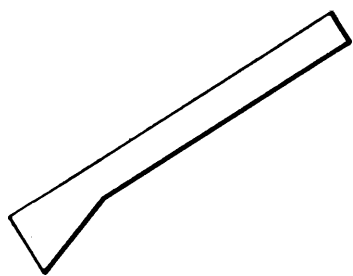

TABLA II *d.* — VALORES DE LOS

λ	n	A'	A''	B	C'	C''
1,00	1,00	0,667	0,667	0,333	1,00	1,00
	0,60	0,587	0,756	0,333	0,925	1,09
	0,30	0,491	0,899	0,333	0,825	1,23
	0,20	0,443	0,991	0,331	0,775	1,32
	0,15	0,408	1,05	0,330	0,745	1,40
	0,12	0,386	1,12	0,329	0,720	1,46
	0,10	0,369	1,17	0,325	0,695	1,49
	0,08	0,344	1,23	0,323	0,671	1,56
	0,06	0,322	1,32	0,322	0,645	1,64
	0,05	0,305	1,37	0,318	0,625	1,69
	0,04	0,285	1,44	0,315	0,603	1,76
	0,03	0,264	1,54	0,312	0,579	1,86
	0,02	0,235	1,71	0,310	0,546	2,02
0,50	1,00	0,667	0,667	0,333	1,00	1,00
	0,60	0,642	0,823	0,381	1,02	1,20
	0,30	0,615	1,08	0,453	1,06	1,53
	0,20	0,611	1,26	0,510	1,12	1,77
	0,15	0,609	1,40	0,551	1,16	1,96
	0,12	0,605	1,52	0,584	1,19	2,11
	0,10	0,609	1,62	0,609	1,22	2,22
	0,08	0,612	1,74	0,644	1,25	2,38
	0,06	0,616	1,92	0,695	1,31	2,62
	0,05	0,618	2,02	0,721	1,34	2,74
	0,04	0,619	2,16	0,757	1,37	2,92
	0,03	0,622	2,33	0,800	1,42	3,12
	0,02	0,631	2,58	0,869	1,50	3,44
0,40	1,00	0,667	0,667	0,333	1,00	1,00
	0,60	0,658	0,812	0,385	1,04	1,20
	0,30	0,655	1,05	0,465	1,11	1,51
	0,20	0,651	1,19	0,516	1,17	1,72
	0,15	0,657	1,31	0,555	1,21	1,87
	0,12	0,661	1,41	0,585	1,24	1,99
	0,10	0,664	1,48	0,611	1,28	2,10
	0,08	0,667	1,57	0,635	1,30	2,20
	0,06	0,670	1,69	0,679	1,35	2,39
	0,05	0,671	1,76	0,700	1,38	2,46
	0,04	0,677	1,85	0,726	1,41	2,58
	0,03	0,684	1,96	0,767	1,45	2,74
	0,02	0,692	2,10	0,805	1,50	2,91
0,35	1,00	0,667	0,667	0,333	1,00	1,00
	0,60	0,666	0,808	0,386	1,05	1,19
	0,30	0,668	1,02	0,462	1,13	1,48
	0,20	0,676	1,16	0,514	1,18	1,67
	0,15	0,681	1,25	0,548	1,22	1,79
	0,12	0,683	1,32	0,573	1,25	1,90
	0,10	0,685	1,39	0,596	1,28	1,99
	0,08	0,689	1,46	0,618	1,30	2,08
	0,06	0,694	1,56	0,658	1,36	2,22
	0,05	0,697	1,62	0,678	1,38	2,30
	0,04	0,703	1,68	0,699	1,40	2,38
	0,03	0,706	1,76	0,721	1,43	2,48
	0,02	0,711	1,86	0,751	1,46	2,61

COEFICIENTES A' , A'' , B , C' Y C''

λ	n	A'	A''	B	C'	C''
0,30	1,00	0,667	0,667	0,333	1,00	1,00
	0,60	0,670	0,796	0,385	1,06	1,18
	0,30	0,681	0,986	0,459	1,14	1,44
	0,20	0,686	1,10	0,504	1,19	1,60
	0,15	0,696	1,18	0,538	1,24	1,72
	0,12	0,700	1,24	0,555	1,25	1,79
	0,10	0,704	1,29	0,574	1,27	1,86
	0,08	0,708	1,34	0,593	1,30	1,93
	0,06	0,712	1,42	0,620	1,33	2,04
	0,05	0,716	1,46	0,636	1,35	2,10
	0,04	0,718	1,51	0,659	1,38	2,17
	0,03	0,722	1,57	0,671	1,39	2,23
	0,02	0,727	1,65	0,703	1,43	2,35
0,25	1,00	0,667	0,667	0,333	1,00	1,00
	0,60	0,674	0,784	0,384	1,06	1,17
	0,30	0,687	0,940	0,447	1,13	1,39
	0,20	0,694	1,03	0,483	1,18	1,52
	0,15	0,700	1,09	0,506	1,21	1,60
	0,12	0,704	1,14	0,525	1,23	1,66
	0,10	0,710	1,18	0,540	1,25	1,72
	0,08	0,713	1,22	0,559	1,27	1,78
	0,06	0,718	1,27	0,581	1,30	1,86
	0,05	0,722	1,30	0,588	1,31	1,88
	0,04	0,724	1,34	0,607	1,33	1,95
	0,03	0,726	1,38	0,622	1,35	2,01
	0,02	0,733	1,43	0,640	1,37	2,40
0,20	1,00	0,667	0,667	0,333	1,00	1,00
	0,60	0,677	0,764	0,377	1,06	1,14
	0,30	0,693	0,893	0,431	1,12	1,33
	0,20	0,699	0,961	0,462	1,16	1,43
	0,15	0,706	1,01	0,482	1,19	1,49
	0,12	0,708	1,05	0,494	1,20	1,53
	0,10	0,711	1,07	0,504	1,21	1,57
	0,08	0,718	1,10	0,521	1,24	1,62
	0,06	0,720	1,13	0,533	1,25	1,67
	0,05	0,722	1,15	0,542	1,26	1,70
	0,04	0,724	1,18	0,548	1,27	1,72
	0,03	0,728	1,21	0,565	1,29	1,78
	0,02	0,731	1,24	0,579	1,31	1,82
0,15	1,00	0,667	0,667	0,333	1,00	1,00
	0,60	0,675	0,741	0,369	1,05	1,11
	0,30	0,691	0,839	0,413	1,11	1,26
	0,20	0,699	0,889	0,436	1,14	1,33
	0,15	0,704	0,923	0,447	1,15	1,37
	0,12	0,705	0,943	0,456	1,16	1,40
	0,10	0,709	0,960	0,464	1,17	1,42
	0,08	0,713	0,978	0,473	1,19	1,45
	0,06	0,715	1,00	0,482	1,20	1,48
	0,05	0,717	1,02	0,491	1,21	1,51
	0,04	0,719	1,03	0,498	1,22	1,53
	0,03	0,721	1,05	0,502	1,22	1,55
	0,02	0,725	1,07	0,511	1,24	1,58

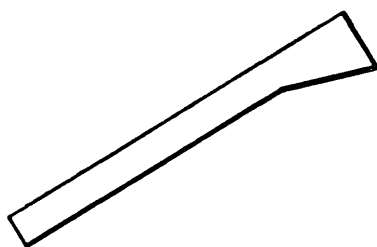

TABLA II e. — VALORES DE LOS

λ	n	A'	A''	B	C'	C''
1,00	1,00	0,667	0,667	0,333	1,00	1,00
	0,60	0,780	0,624	0,355	1,24	0,990
	0,30	0,993	0,555	0,398	1,36	0,955
	0,20	1,13	0,512	0,412	1,54	0,922
	0,15	1,24	0,495	0,427	1,66	0,922
	0,12	1,32	0,478	0,438	1,76	0,918
	0,10	1,40	0,462	0,447	1,85	0,910
	0,08	1,50	0,450	0,461	1,96	0,910
	0,06	1,64	0,430	0,474	2,11	0,902
	0,05	1,73	0,416	0,486	2,22	0,900
	0,04	1,84	0,403	0,496	2,34	0,900
	0,03	2,02	0,391	0,516	2,53	0,904
	0,02	2,30	0,367	0,548	2,86	0,918
0,50	1,00	0,667	0,667	0,333	1,00	1,00
	0,60	0,797	0,661	0,384	1,18	1,05
	0,30	0,989	0,656	0,450	1,44	1,11
	0,20	1,12	0,658	0,492	1,61	1,15
	0,15	1,21	0,659	0,525	1,74	1,19
	0,12	1,29	0,660	0,551	1,85	1,22
	0,10	1,35	0,662	0,568	1,91	1,23
	0,08	1,42	0,664	0,594	2,02	1,26
	0,06	1,52	0,666	0,627	2,13	1,30
	0,05	1,60	0,668	0,648	2,24	1,32
	0,04	1,67	0,671	0,668	2,34	1,34
	0,03	1,78	0,673	0,704	2,48	1,38
	0,02	1,92	0,675	0,741	2,66	1,42
0,40	1,00	0,667	0,667	0,333	1,00	1,00
	0,60	0,785	0,672	0,379	1,16	1,05
	0,30	0,947	0,677	0,442	1,39	1,12
	0,20	1,05	0,681	0,485	1,54	1,17
	0,15	1,13	0,686	0,510	1,63	1,20
	0,12	1,19	0,689	0,531	1,71	1,22
	0,10	1,23	0,691	0,546	1,78	1,24
	0,08	1,29	0,694	0,568	1,86	1,24
	0,06	1,37	0,698	0,596	1,96	1,29
	0,05	1,41	0,701	0,610	2,02	1,30
	0,04	1,47	0,704	0,628	2,08	1,33
	0,03	1,53	0,705	0,655	2,19	1,36
	0,02	1,63	0,708	0,689	2,34	1,40
0,35	1,00	0,667	0,667	0,333	1,00	1,00
	0,60	0,776	0,673	0,378	1,15	1,05
	0,30	0,923	0,683	0,439	1,36	1,12
	0,20	1,02	0,692	0,476	1,49	1,17
	0,15	1,08	0,695	0,496	1,57	1,19
	0,12	1,13	0,698	0,517	1,64	1,21
	0,10	1,17	0,700	0,529	1,68	1,24
	0,08	1,21	0,703	0,550	1,76	1,26
	0,06	1,27	0,705	0,572	1,85	1,28
	0,05	1,31	0,708	0,586	1,90	1,30
	0,04	1,36	0,714	0,603	1,96	1,32
	0,03	1,41	0,716	0,620	2,02	1,33
	0,02	1,49	0,721	0,649	2,14	1,37

COEFICIENTES A' , A'' , B , C' Y C''

λ	n	A'	A''	B	C'	C''
0,30	1,00	0,667	0,667	0,333	1,00	1,00
	0,60	0,764	0,675	0,373	1,13	1,04
	0,30	0,897	0,690	0,431	1,34	1,12
	0,20	0,971	0,695	0,459	1,44	1,15
	0,15	1,02	0,699	0,482	1,51	1,18
	0,12	1,06	0,703	0,496	1,56	1,20
	0,10	1,10	0,707	0,513	1,62	1,22
	0,08	1,13	0,708	0,525	1,66	1,23
	0,06	1,18	0,710	0,540	1,71	1,25
	0,05	1,21	0,714	0,556	1,80	1,27
	0,04	1,24	0,717	0,570	1,81	1,29
	0,03	1,29	0,720	0,586	1,87	1,31
	0,02	1,34	0,722	0,607	1,95	1,33
0,25	1,00	0,667	0,667	0,333	1,00	1,00
	0,60	0,750	0,674	0,370	1,12	1,04
	0,30	0,861	0,688	0,420	1,28	1,11
	0,20	0,923	0,695	0,446	1,37	1,14
	0,15	0,961	0,699	0,462	1,43	1,16
	0,12	0,997	0,704	0,474	1,47	1,18
	0,10	1,02	0,705	0,483	1,50	1,19
	0,08	1,05	0,711	0,500	1,55	1,21
	0,06	1,09	0,712	0,513	1,60	1,22
	0,05	1,10	0,714	0,521	1,63	1,24
	0,04	1,13	0,715	0,531	1,66	1,25
	0,03	1,16	0,718	0,544	1,71	1,26
	0,02	1,21	0,725	0,559	1,76	1,28
0,20	1,00	0,667	0,667	0,333	1,00	1,00
	0,60	0,739	0,676	0,365	1,10	1,04
	0,30	0,824	0,688	0,405	1,24	1,09
	0,20	0,873	0,695	0,428	1,31	1,13
	0,15	0,906	0,700	0,439	1,34	1,14
	0,12	0,926	0,703	0,452	1,38	1,16
	0,10	0,950	0,707	0,457	1,40	1,16
	0,08	0,971	0,710	0,471	1,45	1,18
	0,06	0,993	0,711	0,480	1,48	1,19
	0,05	1,01	0,715	0,489	1,50	1,21
	0,04	1,03	0,716	0,493	1,52	1,21
	0,03	1,06	0,723	0,504	1,55	1,22
	0,02	1,09	0,723	0,519	1,61	1,24
0,15	1,00	0,667	0,667	0,333	1,00	1,00
	0,60	0,723	0,676	0,358	1,08	1,03
	0,30	0,788	0,687	0,391	1,18	1,08
	0,20	0,821	0,689	0,405	1,23	1,10
	0,15	0,848	0,693	0,416	1,26	1,11
	0,12	0,863	0,696	0,423	1,29	1,12
	0,10	0,870	0,699	0,428	1,30	1,13
	0,08	0,886	0,702	0,436	1,32	1,14
	0,06	0,906	0,703	0,444	1,35	1,15
	0,05	0,919	0,708	0,447	1,36	1,16
	0,04	0,929	0,709	0,454	1,38	1,17
	0,03	0,943	0,712	0,461	1,41	1,17
	0,02	0,964	0,715	0,466	1,43	1,18

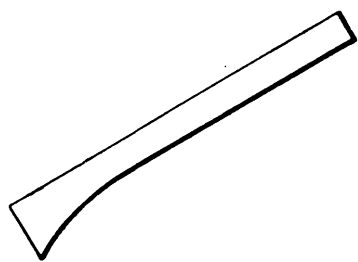

TABLA II f. — VALORES DE LOS

λ	n	A'	A''	B	C'	C''
1,00	1,00	0,667	0,667	0,333	1,00	1,00
	0,60	0,624	0,780	0,355	0,990	1,24
	0,30	0,555	0,993	0,398	0,955	1,36
	0,20	0,512	1,13	0,412	0,922	1,54
	0,15	0,495	1,24	0,427	0,922	1,66
	0,12	0,478	1,32	0,438	0,918	1,76
	0,10	0,462	1,40	0,447	0,910	1,85
	0,08	0,450	1,50	0,461	0,910	1,96
	0,06	0,430	1,64	0,474	0,902	2,11
	0,05	0,416	1,73	0,486	0,900	2,22
	0,04	0,403	1,84	0,496	0,900	2,34
	0,03	0,391	2,02	0,516	0,904	2,53
	0,02	0,367	2,30	0,548	0,918	2,86
0,50	1,00	0,667	0,667	0,333	1,00	1,00
	0,60	0,661	0,797	0,384	1,05	1,18
	0,30	0,656	0,989	0,450	1,11	1,44
	0,20	0,658	1,12	0,492	1,15	1,61
	0,15	0,659	1,21	0,525	1,19	1,74
	0,12	0,660	1,29	0,551	1,22	1,85
	0,10	0,662	1,35	0,568	1,23	1,91
	0,08	0,664	1,42	0,594	1,26	2,02
	0,06	0,666	1,52	0,627	1,30	2,13
	0,05	0,668	1,60	0,648	1,32	2,24
	0,04	0,671	1,67	0,668	1,34	2,34
	0,03	0,673	1,78	0,704	1,38	2,48
	0,02	0,675	1,92	0,741	1,42	2,66
0,40	1,00	0,667	0,667	0,333	1,00	1,00
	0,60	0,672	0,785	0,379	1,05	1,16
	0,30	0,677	0,947	0,442	1,12	1,39
	0,20	0,681	1,05	0,485	1,17	1,54
	0,15	0,686	1,13	0,510	1,20	1,63
	0,12	0,689	1,19	0,531	1,22	1,71
	0,10	0,691	1,23	0,546	1,24	1,78
	0,08	0,694	1,29	0,568	1,24	1,86
	0,06	0,698	1,37	0,596	1,29	1,96
	0,05	0,701	1,41	0,610	1,30	2,02
	0,04	0,704	1,47	0,628	1,33	2,08
	0,03	0,705	1,53	0,655	1,36	2,19
	0,02	0,708	1,63	0,689	1,40	2,34
0,35	1,00	0,667	0,667	0,333	1,00	1,00
	0,60	0,673	0,776	0,378	1,05	1,15
	0,30	0,683	0,923	0,439	1,12	1,36
	0,20	0,692	1,02	0,476	1,17	1,49
	0,15	0,695	1,08	0,496	1,19	1,57
	0,12	0,698	1,13	0,517	1,21	1,64
	0,10	0,700	1,17	0,529	1,24	1,68
	0,08	0,703	1,21	0,550	1,26	1,76
	0,06	0,705	1,27	0,572	1,28	1,85
	0,05	0,708	1,31	0,586	1,30	1,90
	0,04	0,714	1,36	0,603	1,32	1,96
	0,03	0,716	1,41	0,620	1,33	2,02
	0,02	0,721	1,49	0,649	1,37	2,14

COEFICIENTES A' , A'' , B , C' Y C''

λ	n	A'	A''	B	C'	C''
0,30	1,00	0,667	0,667	0,333	1,00	1,00
	0,60	0,675	0,764	0,373	1,04	1,13
	0,30	0,690	0,897	0,431	1,12	1,34
	0,20	0,695	0,971	0,459	1,15	1,44
	0,15	0,699	1,02	0,482	1,18	1,51
	0,12	0,703	1,06	0,496	1,20	1,56
	0,10	0,707	1,10	0,513	1,22	1,62
	0,08	0,708	1,13	0,525	1,23	1,66
	0,06	0,710	1,18	0,540	1,25	1,71
	0,05	0,714	1,21	0,556	1,27	1,80
	0,04	0,717	1,24	0,570	1,29	1,81
	0,03	0,720	1,29	0,586	1,31	1,87
	0,02	0,722	1,34	0,607	1,33	1,95
0,25	1,00	0,667	0,667	0,333	1,00	1,00
	0,60	0,674	0,750	0,370	1,04	1,12
	0,30	0,688	0,861	0,420	1,11	1,28
	0,20	0,695	0,923	0,446	1,14	1,37
	0,15	0,699	0,961	0,462	1,16	1,43
	0,12	0,704	0,997	0,474	1,18	1,47
	0,10	0,705	1,02	0,483	1,19	1,50
	0,08	0,711	1,05	0,500	1,21	1,55
	0,06	0,712	1,09	0,513	1,22	1,60
	0,05	0,714	1,10	0,521	1,24	1,63
	0,04	0,715	1,13	0,531	1,25	1,66
	0,03	0,718	1,16	0,544	1,26	1,71
	0,02	0,725	1,21	0,559	1,28	1,76
0,20	1,00	0,667	0,667	0,333	1,10	1,00
	0,60	0,676	0,739	0,365	1,04	1,10
	0,30	0,688	0,824	0,405	1,09	1,24
	0,20	0,695	0,873	0,428	1,13	1,31
	0,15	0,700	0,906	0,439	1,14	1,34
	0,12	0,703	0,926	0,452	1,16	1,38
	0,10	0,707	0,950	0,457	1,16	1,40
	0,08	0,710	0,971	0,471	1,18	1,45
	0,06	0,711	0,993	0,480	1,19	1,48
	0,05	0,715	1,01	0,489	1,21	1,50
	0,04	0,716	1,03	0,493	1,21	1,52
	0,03	0,723	1,06	0,504	1,22	1,55
	0,02	0,723	1,09	0,519	1,24	1,61
0,15	1,00	0,667	0,667	0,333	1,00	1,00
	0,60	0,676	0,723	0,358	1,03	1,08
	0,30	0,687	0,788	0,391	1,08	1,18
	0,20	0,689	0,821	0,405	1,10	1,23
	0,15	0,693	0,848	0,416	1,11	1,26
	0,12	0,696	0,863	0,423	1,12	1,29
	0,10	0,699	0,870	0,428	1,13	1,30
	0,08	0,702	0,886	0,436	1,14	1,32
	0,06	0,703	0,906	0,444	1,15	1,35
	0,05	0,708	0,919	0,447	1,16	1,36
	0,04	0,709	0,929	0,454	1,17	1,38
	0,03	0,712	0,943	0,461	1,17	1,41
	0,02	0,715	0,964	0,466	1,18	1,43

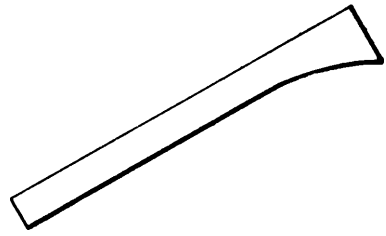
TABLAS III

TABLAS III

ELASTICAS FUNDAMENTALES. - LINEAS DE INFLUENCIA DE LOS
MOMENTOS DE RITTER. - ELASTICAS PARA DIAGRAMAS LINEALES
DE MOMENTOS FLECTORES

$$(\eta^{(i)}, \eta^{(d)}, \xi^{(i)}, \xi^{(d)}), \quad (v^{(i)}, v^{(d)}, w^{(i)}, w^{(d)}).$$

Elásticas fundamentales:

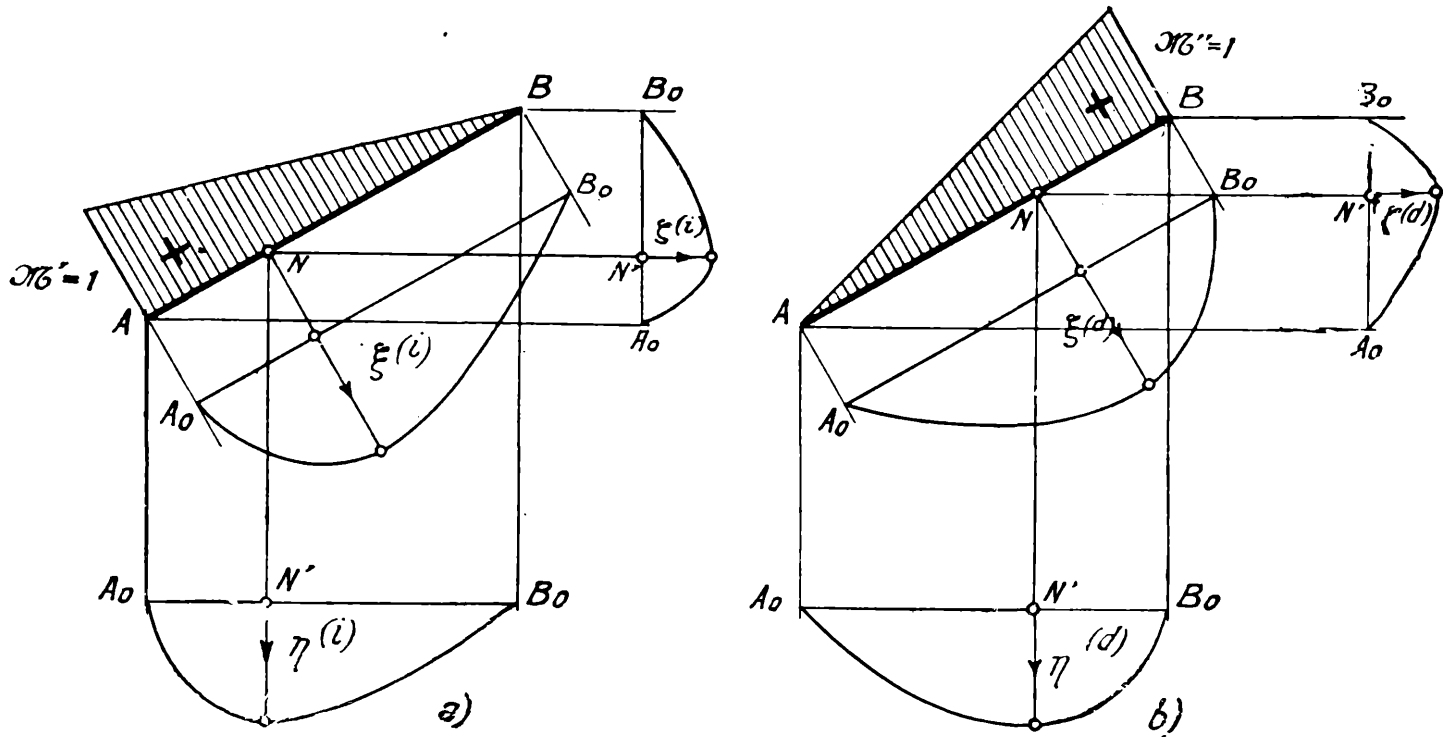

Verticales:

$$\eta^{(i)} = m_l \bar{\xi}^{(i)}, \quad \eta^{(d)} = m_l \bar{\xi}^{(d)}.$$

Horizontales:

$$\zeta^{(i)} = m_h \bar{\xi}^{(i)} = \frac{h}{l} \eta^{(i)}, \quad \zeta^{(d)} = m_h \bar{\xi}^{(d)} = \frac{h}{l} \eta^{(d)}.$$

Líneas de influencia de los momentos de Ritter:

Verticales:

$$v^{(i)} = l \bar{\xi}^{(d)}, \quad v^{(d)} = l \bar{\xi}^{(i)}.$$

Horizontales:

$$w^{(i)} = |h| \bar{\xi}^{(d)} = \frac{|h|}{l} v^{(i)}, \quad w^{(d)} = |h| \bar{\xi}^{(i)} = \frac{|h|}{l} v^{(d)}.$$

Elásticas originadas por diagramas lineales de momentos flectores:

Siendo \mathcal{M}' y \mathcal{M}'' los momentos extremos y η' y η'' (ζ' y ζ'') los desplazamientos extremos verticales (horizontales), y como,

$$\begin{aligned} m'_l &= \mathcal{M}' m_l, & m''_l &= \mathcal{M}'' m_l, \\ m'_h &= \mathcal{M}' m_h, & m''_h &= \mathcal{M}'' m_h, \end{aligned}$$

se tiene, para el punto de abscisa $\nu' l$ ($\nu' h$):

$$\begin{aligned} \eta &= m'_l \bar{\xi}^{(i)} + m''_l \bar{\xi}^{(d)} + (\eta'' - \eta') \nu' + \eta', \\ \zeta &= m'_h \bar{\xi}^{(i)} + m''_h \bar{\xi}^{(d)} + (\zeta'' - \zeta') \nu' + \zeta'. \end{aligned}$$

Siendo η^* (ζ^*) las ordenadas de la elástica vertical (horizontal) referidas a la recta de los extremos, se tiene:

$$\eta^* = m'_l \bar{\xi}^{(v)} + m''_l \bar{\xi}^{(d)},$$

y

$$\zeta^* = \frac{h}{l} \eta^*,$$

con lo que

$$\zeta = \frac{h}{l} \eta^* + (\zeta'' - \zeta') v' + \zeta'.$$

TABLA III a. — ORDENADAS DE LAS

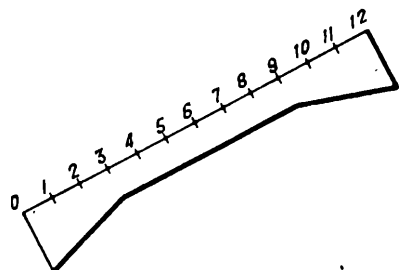

λ	n		Punto										
			1	2	3	4	5	6	7	8	9	10	11
		v'	0,0833	0,167	0,250	0,333	0,417	0,500	0,583	0,667	0,750	0,833	0,916
		v''	0,916	0,833	0,750	0,667	0,583	0,500	0,417	0,333	0,250	0,167	0,0833
J const.	1,00	$\frac{1}{\xi^2}(\dot{v})$	0,146	0,255	0,328	0,370	0,385	0,375	0,344	0,296	0,234	0,162	0,083
		$\frac{1}{\xi^2}(\ddot{d})$	0,083	0,162	0,234	0,296	0,344	0,375	0,385	0,370	0,328	0,255	0,146
0,50	0,20	$\frac{1}{\xi^2}(\dot{v})$	0,120	0,223	0,306	0,366	0,399	0,400	0,367	0,311	0,242	0,165	0,083
		$\frac{1}{\xi^2}(\ddot{d})$	0,083	0,165	0,242	0,311	0,367	0,400	0,399	0,366	0,306	0,223	0,120
	0,10	$\frac{1}{\xi^2}(\dot{v})$	0,112	0,212	0,297	0,363	0,404	0,411	0,376	0,317	0,244	0,165	0,083
		$\frac{1}{\xi^2}(\ddot{d})$	0,083	0,165	0,244	0,317	0,376	0,411	0,404	0,363	0,297	0,212	0,112
	0,05	$\frac{1}{\xi^2}(\dot{v})$	0,105	0,202	0,288	0,359	0,408	0,421	0,384	0,321	0,246	0,166	0,083
		$\frac{1}{\xi^2}(\ddot{d})$	0,083	0,166	0,246	0,321	0,384	0,421	0,408	0,359	0,288	0,202	0,105
	0,03	$\frac{1}{\xi^2}(\dot{v})$	0,101	0,196	0,283	0,357	0,411	0,428	0,390	0,323	0,247	0,166	0,083
		$\frac{1}{\xi^2}(\ddot{d})$	0,083	0,166	0,247	0,323	0,390	0,428	0,411	0,357	0,283	0,196	0,101
0,40	0,20	$\frac{1}{\xi^2}(\dot{v})$	0,117	0,220	0,305	0,367	0,401	0,400	0,369	0,313	0,243	0,165	0,083
		$\frac{1}{\xi^2}(\ddot{d})$	0,083	0,165	0,243	0,313	0,369	0,400	0,401	0,367	0,305	0,220	0,117
	0,10	$\frac{1}{\xi^2}(\dot{v})$	0,109	0,209	0,295	0,365	0,406	0,409	0,378	0,319	0,245	0,166	0,083
		$\frac{1}{\xi^2}(\ddot{d})$	0,083	0,166	0,245	0,319	0,378	0,409	0,406	0,365	0,295	0,209	0,109
	0,05	$\frac{1}{\xi^2}(\dot{v})$	0,102	0,199	0,287	0,362	0,411	0,418	0,386	0,323	0,247	0,166	0,083
		$\frac{1}{\xi^2}(\ddot{d})$	0,083	0,166	0,247	0,323	0,386	0,418	0,411	0,362	0,287	0,199	0,102
	0,03	$\frac{1}{\xi^2}(\dot{v})$	0,098	0,193	0,282	0,360	0,414	0,423	0,391	0,326	0,248	0,166	0,083
		$\frac{1}{\xi^2}(\ddot{d})$	0,083	0,166	0,248	0,326	0,391	0,423	0,414	0,360	0,282	0,193	0,098

ELASTICAS FUNDAMENTALES

λ	n		Punto										
			1	2	3	4	5	6	7	8	9	10	11
		v'	0,0833	0,167	0,250	0,333	0,417	0,500	0,583	0,667	0,750	0,833	0,916
		v''	0,016	0,833	0,750	0,667	0,583	0,500	0,417	0,333	0,250	0,167	0,0833
0,35	0,20	$\bar{\xi}^{(\ast)}$	0,118	0,222	0,307	0,369	0,399	0,397	0,366	0,313	0,243	0,165	0,083
		$\bar{\xi}^{(d)}$	0,083	0,165	0,243	0,313	0,366	0,397	0,399	0,369	0,307	0,222	0,118
	0,10	$\bar{\xi}^{(\ast)}$	0,110	0,211	0,300	0,368	0,404	0,404	0,374	0,318	0,245	0,166	0,083
		$\bar{\xi}^{(d)}$	0,083	0,166	0,245	0,318	0,374	0,404	0,404	0,368	0,300	0,211	0,110
	0,05	$\bar{\xi}^{(\ast)}$	0,104	0,202	0,293	0,367	0,408	0,411	0,380	0,322	0,247	0,166	0,083
		$\bar{\xi}^{(d)}$	0,083	0,166	0,247	0,322	0,380	0,411	0,408	0,367	0,293	0,202	0,104
	0,03	$\bar{\xi}^{(\ast)}$	0,100	0,197	0,288	0,365	0,411	0,415	0,384	0,325	0,248	0,166	0,083
		$\bar{\xi}^{(d)}$	0,083	0,166	0,248	0,325	0,384	0,415	0,411	0,365	0,288	0,197	0,100
0,30	0,20	$\bar{\xi}^{(\ast)}$	0,119	0,225	0,312	0,371	0,397	0,393	0,363	0,311	0,243	0,165	0,083
		$\bar{\xi}^{(d)}$	0,083	0,165	0,243	0,311	0,363	0,393	0,397	0,371	0,312	0,225	0,119
	0,10	$\bar{\xi}^{(\ast)}$	0,112	0,216	0,306	0,371	0,401	0,398	0,369	0,316	0,245	0,166	0,083
		$\bar{\xi}^{(d)}$	0,083	0,166	0,245	0,316	0,369	0,398	0,401	0,371	0,306	0,216	0,112
	0,05	$\bar{\xi}^{(\ast)}$	0,107	0,209	0,301	0,371	0,404	0,403	0,373	0,319	0,247	0,166	0,083
		$\bar{\xi}^{(d)}$	0,083	0,166	0,247	0,319	0,373	0,403	0,404	0,371	0,301	0,209	0,107
	0,03	$\bar{\xi}^{(\ast)}$	0,104	0,204	0,297	0,371	0,406	0,407	0,377	0,322	0,248	0,166	0,083
		$\bar{\xi}^{(d)}$	0,083	0,166	0,248	0,322	0,377	0,407	0,406	0,371	0,297	0,204	0,104
0,25	0,20	$\bar{\xi}^{(\ast)}$	0,123	0,231	0,318	0,372	0,394	0,388	0,358	0,308	0,242	0,165	0,083
		$\xi^{(d)}$	0,083	0,165	0,242	0,308	0,358	0,388	0,394	0,372	0,318	0,231	0,123
	0,10	$\bar{\xi}^{(\ast)}$	0,116	0,224	0,314	0,372	0,397	0,393	0,363	0,312	0,244	0,166	0,083
		$\bar{\xi}^{(d)}$	0,083	0,166	0,244	0,312	0,363	0,393	0,397	0,372	0,314	0,224	0,116
	0,05	$\bar{\xi}^{(\ast)}$	0,111	0,217	0,311	0,373	0,400	0,396	0,366	0,315	0,246	0,166	0,083
		$\bar{\xi}^{(d)}$	0,083	0,166	0,246	0,315	0,366	0,396	0,400	0,373	0,311	0,217	0,111
	0,03	$\xi^{(\ast)}$	0,109	0,214	0,309	0,373	0,401	0,398	0,369	0,317	0,247	0,166	0,083
		$\xi^{(d)}$	0,083	0,166	0,247	0,317	0,369	0,398	0,401	0,373	0,309	0,214	0,109

TABLA III b. — ORDENADAS DE LAS

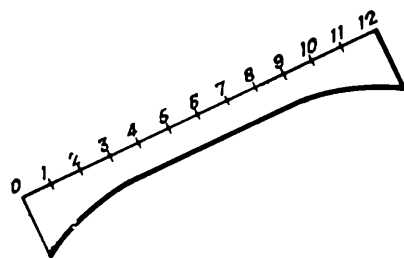

λ	n		Punto										
			1	2	3	4	5	6	7	8	9	10	11
		v'	0,0833	0,167	0,250	0,333	0,417	0,500	0,583	0,667	0,750	0,833	0,916
		v''	0,916	0,833	0,750	0,667	0,583	0,500	0,417	0,333	0,250	0,167	0,0833
J const.	1,00	$\bar{\xi}(i)$	0,146	0,255	0,328	0,370	0,385	0,375	0,344	0,296	0,234	0,162	0,083
		$\bar{\xi}(d)$	0,083	0,162	0,234	0,296	0,344	0,375	0,385	0,370	0,328	0,255	0,146
0,50	0,20	$\bar{\xi}(i)$	0,121	0,226	0,311	0,369	0,397	0,395	0,364	0,310	0,242	0,165	0,083
		$\bar{\xi}(d)$	0,083	0,165	0,242	0,310	0,364	0,395	0,397	0,369	0,311	0,226	0,121
	0,10	$\bar{\xi}(i)$	0,114	0,216	0,303	0,367	0,402	0,403	0,371	0,315	0,244	0,166	0,083
		$\bar{\xi}(d)$	0,083	0,166	0,244	0,315	0,371	0,403	0,402	0,367	0,303	0,216	0,114
	0,05	$\bar{\xi}(i)$	0,107	0,207	0,296	0,366	0,406	0,410	0,378	0,319	0,246	0,166	0,083
		$\bar{\xi}(d)$	0,083	0,166	0,246	0,319	0,378	0,410	0,406	0,366	0,296	0,207	0,107
	0,03	$\bar{\xi}(i)$	0,103	0,201	0,291	0,364	0,409	0,415	0,382	0,322	0,247	0,166	0,083
		$\bar{\xi}(d)$	0,083	0,166	0,247	0,322	0,382	0,415	0,409	0,364	0,291	0,201	0,103
0,40	0,20	$\bar{\xi}(i)$	0,122	0,230	0,314	0,371	0,395	0,391	0,361	0,309	0,242	0,165	0,083
		$\bar{\xi}(d)$	0,083	0,165	0,242	0,309	0,361	0,391	0,395	0,371	0,314	0,230	0,122
	0,10	$\bar{\xi}(i)$	0,115	0,220	0,309	0,370	0,400	0,396	0,367	0,314	0,243	0,166	0,083
		$\bar{\xi}(d)$	0,083	0,166	0,243	0,314	0,367	0,396	0,400	0,370	0,309	0,220	0,115
	0,05	$\bar{\xi}(i)$	0,109	0,212	0,302	0,369	0,403	0,402	0,372	0,317	0,246	0,166	0,083
		$\bar{\xi}(d)$	0,083	0,166	0,246	0,317	0,372	0,402	0,403	0,369	0,302	0,212	0,109
	0,03	$\bar{\xi}(i)$	0,106	0,207	0,298	0,369	0,405	0,406	0,376	0,320	0,247	0,166	0,083
		$\bar{\xi}(d)$	0,083	0,166	0,247	0,320	0,376	0,406	0,405	0,369	0,298	0,207	0,106

ELASTICAS FUNDAMENTALES

λ	n		Punto										
			1	2	3	4	5	6	7	8	9	10	11
		v'	0,0833	0,167	0,250	0,333	0,417	0,500	0,583	0,667	0,750	0,833	0,916
		v''	0,916	0,833	0,750	0,667	0,583	0,500	0,417	0,333	0,250	0,167	0,0833
0,35	0,20	$\frac{\xi(\xi)}{\xi(\alpha)}$	0,124	0,232	0,317	0,371	0,394	0,388	0,358	0,307	0,241	0,165	0,083
		$\frac{\xi(\alpha)}{\xi(\xi)}$	0,083	0,165	0,241	0,307	0,358	0,388	0,394	0,371	0,317	0,232	0,124
	0,10	$\frac{\xi(\xi)}{\xi(\alpha)}$	0,118	0,224	0,312	0,371	0,397	0,393	0,363	0,311	0,243	0,165	0,083
		$\frac{\xi(\alpha)}{\xi(\xi)}$	0,083	0,165	0,243	0,311	0,363	0,393	0,397	0,371	0,312	0,224	0,118
	0,05	$\frac{\xi(\xi)}{\xi(\alpha)}$	0,112	0,217	0,308	0,371	0,400	0,398	0,368	0,315	0,245	0,166	0,083
		$\frac{\xi(\alpha)}{\xi(\xi)}$	0,083	0,166	0,245	0,315	0,368	0,398	0,400	0,371	0,308	0,217	0,112
	0,03	$\frac{\xi(\xi)}{\xi(\alpha)}$	0,109	0,213	0,304	0,371	0,402	0,401	0,371	0,317	0,246	0,166	0,083
		$\frac{\xi(\alpha)}{\xi(\xi)}$	0,083	0,166	0,246	0,317	0,371	0,401	0,402	0,371	0,304	0,213	0,109
0,30	0,20	$\frac{\xi(\xi)}{\xi(\alpha)}$	0,126	0,236	0,320	0,372	0,392	0,386	0,355	0,306	0,241	0,165	0,083
		$\frac{\xi(\alpha)}{\xi(\xi)}$	0,083	0,165	0,241	0,306	0,355	0,386	0,392	0,372	0,320	0,236	0,126
	0,10	$\frac{\xi(\xi)}{\xi(\alpha)}$	0,120	0,229	0,317	0,372	0,395	0,389	0,359	0,309	0,243	0,165	0,083
		$\frac{\xi(\alpha)}{\xi(\xi)}$	0,083	0,165	0,243	0,309	0,359	0,389	0,395	0,372	0,317	0,229	0,120
	0,05	$\frac{\xi(\xi)}{\xi(\alpha)}$	0,116	0,223	0,314	0,372	0,397	0,393	0,363	0,312	0,244	0,166	0,083
		$\frac{\xi(\alpha)}{\xi(\xi)}$	0,083	0,166	0,244	0,312	0,363	0,393	0,397	0,372	0,314	0,223	0,116
	0,03	$\frac{\xi(\xi)}{\xi(\alpha)}$	0,115	0,220	0,312	0,372	0,399	0,395	0,365	0,314	0,245	0,166	0,083
		$\frac{\xi(\alpha)}{\xi(\xi)}$	0,083	0,166	0,245	0,314	0,365	0,395	0,399	0,372	0,312	0,220	0,115
0,25	0,20	$\frac{\xi(\xi)}{\xi(\alpha)}$	0,130	0,241	0,323	0,372	0,390	0,383	0,353	0,304	0,240	0,164	0,083
		$\frac{\xi(\alpha)}{\xi(\xi)}$	0,083	0,164	0,240	0,304	0,353	0,383	0,390	0,372	0,323	0,241	0,130
	0,10	$\frac{\xi(\xi)}{\xi(\alpha)}$	0,124	0,236	0,321	0,372	0,392	0,386	0,356	0,306	0,241	0,165	0,083
		$\frac{\xi(\alpha)}{\xi(\xi)}$	0,083	0,165	0,241	0,306	0,356	0,386	0,392	0,372	0,321	0,236	0,124
	0,05	$\frac{\xi(\xi)}{\xi(\alpha)}$	0,120	0,231	0,319	0,373	0,394	0,388	0,358	0,309	0,243	0,166	0,083
		$\frac{\xi(\alpha)}{\xi(\xi)}$	0,083	0,166	0,243	0,309	0,358	0,388	0,394	0,373	0,319	0,231	0,120
	0,03	$\frac{\xi(\xi)}{\xi(\alpha)}$	0,117	0,228	0,318	0,373	0,395	0,390	0,360	0,310	0,244	0,166	0,083
		$\frac{\xi(\alpha)}{\xi(\xi)}$	0,083	0,166	0,244	0,310	0,360	0,390	0,395	0,373	0,318	0,228	0,117



TABLA III c. — ORDENADAS DE LAS

λ	n		Punto											
			1	2	3	4	5	6	7	8	9	10	11	
		v'	0,0833	0,167	0,250	0,333	0,417	0,500	0,583	0,667	0,750	0,833	0,916	
		v''	0,916	0,833	0,750	0,667	0,583	0,500	0,417	0,333	0,250	0,167	0,0833	
1,00	0,20	$\bar{\xi}^{(i)}$	0,103	0,185	0,249	0,292	0,316	0,321	0,306	0,273	0,223	0,158	0,082	
		$\bar{\xi}^{(d)}$	0,082	0,165	0,242	0,313	0,373	0,419	0,446	0,448	0,416	0,340	0,207	
	0,10	$\bar{\xi}^{(i)}$	0,088	0,161	0,219	0,261	0,286	0,294	0,285	0,259	0,215	0,155	0,082	
		$\bar{\xi}^{(d)}$	0,083	0,165	0,244	0,317	0,382	0,435	0,470	0,479	0,455	0,381	0,239	
	0,05	$\bar{\xi}^{(i)}$	0,075	0,139	0,192	0,231	0,257	0,269	0,265	0,244	0,206	0,152	0,081	
		$\bar{\xi}^{(d)}$	0,083	0,166	0,245	0,321	0,390	0,448	0,490	0,509	0,492	0,423	0,273	
	0,03	$\bar{\xi}^{(i)}$	0,067	0,125	0,173	0,211	0,236	0,251	0,250	0,233	0,200	0,149	0,080	
		$\bar{\xi}^{(d)}$	0,083	0,167	0,246	0,322	0,395	0,455	0,502	0,528	0,518	0,455	0,303	
	0,50	0,20	$\bar{\xi}^{(i)}$	0,094	0,176	0,244	0,296	0,329	0,339	0,323	0,286	0,230	0,161	0,083
			$\bar{\xi}^{(d)}$	0,083	0,165	0,244	0,318	0,382	0,429	0,451	0,442	0,396	0,311	0,180
		0,10	$\bar{\xi}^{(i)}$	0,080	0,153	0,217	0,269	0,307	0,324	0,315	0,281	0,228	0,160	0,083
			$\bar{\xi}^{(d)}$	0,083	0,166	0,247	0,323	0,393	0,447	0,474	0,467	0,421	0,331	0,192
0,05		$\bar{\xi}^{(i)}$	0,069	0,135	0,195	0,247	0,288	0,312	0,308	0,278	0,227	0,160	0,082	
		$\bar{\xi}^{(d)}$	0,083	0,166	0,248	0,327	0,401	0,461	0,493	0,489	0,442	0,349	0,203	
0,03		$\bar{\xi}^{(i)}$	0,063	0,124	0,181	0,233	0,276	0,304	0,303	0,275	0,226	0,159	0,082	
		$\bar{\xi}^{(d)}$	0,083	0,166	0,249	0,329	0,405	0,469	0,505	0,502	0,455	0,360	0,210	
0,40		0,20	$\bar{\xi}^{(i)}$	0,100	0,188	0,261	0,317	0,348	0,352	0,331	0,290	0,232	0,161	0,083
			$\bar{\xi}^{(d)}$	0,083	0,165	0,244	0,317	0,378	0,418	0,434	0,421	0,376	0,293	0,169
		0,10	$\bar{\xi}^{(i)}$	0,088	0,169	0,240	0,299	0,336	0,344	0,326	0,287	0,231	0,161	0,083
			$\bar{\xi}^{(d)}$	0,083	0,166	0,246	0,322	0,388	0,432	0,450	0,438	0,391	0,306	0,177
	0,05	$\bar{\xi}^{(i)}$	0,079	0,154	0,223	0,283	0,325	0,337	0,323	0,285	0,230	0,161	0,083	
		$\bar{\xi}^{(d)}$	0,083	0,166	0,248	0,326	0,395	0,443	0,463	0,452	0,404	0,316	0,183	
	0,03	$\bar{\xi}^{(i)}$	0,074	0,146	0,213	0,273	0,318	0,333	0,320	0,284	0,229	0,161	0,083	
		$\bar{\xi}^{(d)}$	0,083	0,166	0,249	0,328	0,399	0,449	0,471	0,460	0,413	0,323	0,187	

ELASTICAS FUNDAMENTALES

λ	n		Punto										
			1	2	3	4	5	6	7	8	9	10	11
		v'	0,0833	0,167	0,250	0,333	0,417	0,500	0,583	0,667	0,750	0,833	0,916
		v''	0,916	0,833	0,750	0,667	0,583	0,500	0,417	0,333	0,250	0,167	0,0833
0,35	0,20	$\bar{\xi}^{(i)}$	0,104	0,196	0,273	0,328	0,357	0,357	0,334	0,291	0,232	0,161	0,083
		$\bar{\xi}^{(d)}$	0,083	0,165	0,244	0,316	0,373	0,411	0,425	0,411	0,366	0,285	0,164
	0,10	$\bar{\xi}^{(i)}$	0,093	0,179	0,255	0,315	0,348	0,352	0,331	0,289	0,232	0,161	0,083
		$\bar{\xi}^{(d)}$	0,083	0,166	0,246	0,321	0,382	0,422	0,438	0,425	0,378	0,295	0,170
	0,05	$\bar{\xi}^{(i)}$	0,085	0,166	0,241	0,303	0,340	0,347	0,328	0,288	0,231	0,161	0,083
		$\bar{\xi}^{(d)}$	0,083	0,166	0,248	0,325	0,389	0,431	0,448	0,435	0,388	0,303	0,175
	0,03	$\bar{\xi}^{(i)}$	0,081	0,159	0,232	0,296	0,335	0,344	0,326	0,287	0,231	0,161	0,083
		$\bar{\xi}^{(d)}$	0,083	0,166	0,248	0,327	0,393	0,436	0,454	0,442	0,394	0,308	0,178
0,30	0,20	$\bar{\xi}^{(i)}$	0,109	0,205	0,285	0,340	0,364	0,362	0,337	0,292	0,233	0,162	0,083
		$\bar{\xi}^{(d)}$	0,083	0,165	0,244	0,314	0,368	0,404	0,416	0,402	0,357	0,278	0,160
	0,10	$\bar{\xi}^{(i)}$	0,099	0,191	0,272	0,330	0,358	0,358	0,335	0,291	0,232	0,162	0,083
		$\bar{\xi}^{(d)}$	0,083	0,166	0,246	0,318	0,375	0,412	0,426	0,412	0,366	0,285	0,164
	0,05	$\bar{\xi}^{(i)}$	0,092	0,180	0,260	0,322	0,352	0,355	0,333	0,290	0,232	0,161	0,083
		$\bar{\xi}^{(d)}$	0,083	0,166	0,247	0,322	0,381	0,419	0,433	0,420	0,373	0,291	0,167
	0,03	$\bar{\xi}^{(i)}$	0,088	0,174	0,254	0,317	0,349	0,352	0,331	0,290	0,232	0,161	0,083
		$\bar{\xi}^{(d)}$	0,083	0,166	0,248	0,324	0,384	0,423	0,438	0,425	0,378	0,294	0,170
0,25	0,20	$\bar{\xi}^{(i)}$	0,115	0,216	0,298	0,349	0,371	0,366	0,339	0,294	0,233	0,162	0,083
		$\bar{\xi}^{(d)}$	0,083	0,165	0,243	0,310	0,363	0,396	0,408	0,393	0,349	0,271	0,156
	0,10	$\bar{\xi}^{(i)}$	0,107	0,205	0,288	0,343	0,366	0,363	0,338	0,293	0,233	0,162	0,083
		$\bar{\xi}^{(d)}$	0,083	0,166	0,245	0,314	0,368	0,403	0,415	0,400	0,355	0,276	0,159
	0,05	$\bar{\xi}^{(i)}$	0,100	0,196	0,281	0,337	0,362	0,361	0,336	0,292	0,233	0,162	0,083
		$\bar{\xi}^{(d)}$	0,083	0,166	0,246	0,317	0,372	0,408	0,420	0,406	0,360	0,280	0,161
	0,03	$\bar{\xi}^{(i)}$	0,097	0,191	0,276	0,334	0,360	0,360	0,336	0,292	0,233	0,162	0,083
		$\bar{\xi}^{(d)}$	0,083	0,166	0,247	0,319	0,375	0,411	0,424	0,409	0,363	0,283	0,163

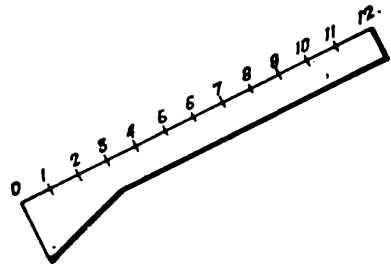

TABLA III d. — ORDENADAS DE LAS

λ	n		Punto										
			1	2	3	4	5	6	7	8	9	10	11
		v'	0,0833	0,167	0,250	0,333	0,417	0,500	0,583	0,667	0,750	0,833	0,916
		v''	0,916	0,833	0,750	0,667	0,583	0,500	0,417	0,333	0,250	0,167	0,0833
1,00	0,20	$\xi(i)$	0,207	0,340	0,416	0,448	0,446	0,419	0,373	0,313	0,242	0,165	0,082
		$\xi(d)$	0,082	0,158	0,223	0,273	0,306	0,321	0,316	0,292	0,249	0,185	0,103
	0,10	$\xi(i)$	0,239	0,381	0,455	0,479	0,470	0,435	0,382	0,317	0,244	0,165	0,083
		$\xi(d)$	0,082	0,155	0,215	0,259	0,285	0,294	0,286	0,261	0,219	0,161	0,088
	0,05	$\xi(i)$	0,273	0,423	0,492	0,509	0,490	0,448	0,390	0,321	0,245	0,166	0,083
		$\xi(d)$	0,081	0,152	0,206	0,244	0,265	0,269	0,257	0,231	0,192	0,139	0,075
	0,03	$\xi(i)$	0,303	0,455	0,518	0,528	0,502	0,455	0,395	0,322	0,246	0,167	0,083
		$\xi(d)$	0,080	0,149	0,200	0,233	0,250	0,251	0,236	0,211	0,173	0,125	0,067
0,50	0,20	$\xi(i)$	0,180	0,311	0,396	0,442	0,451	0,429	0,382	0,318	0,244	0,165	0,083
		$\xi(d)$	0,083	0,161	0,230	0,286	0,323	0,339	0,329	0,296	0,244	0,176	0,094
	0,10	$\xi(i)$	0,192	0,331	0,421	0,467	0,474	0,447	0,393	0,323	0,247	0,166	0,083
		$\xi(d)$	0,083	0,160	0,228	0,281	0,315	0,324	0,307	0,269	0,217	0,153	0,080
	0,05	$\xi(i)$	0,203	0,349	0,442	0,489	0,493	0,461	0,401	0,327	0,248	0,166	0,083
		$\xi(d)$	0,082	0,160	0,227	0,278	0,308	0,312	0,288	0,247	0,195	0,135	0,069
	0,03	$\xi(i)$	0,210	0,360	0,455	0,502	0,505	0,469	0,405	0,329	0,249	0,166	0,083
		$\xi(d)$	0,082	0,159	0,226	0,275	0,303	0,304	0,276	0,233	0,181	0,124	0,063
0,40	0,20	$\xi(i)$	0,169	0,293	0,376	0,421	0,434	0,418	0,378	0,317	0,244	0,165	0,083
		$\xi(d)$	0,083	0,161	0,232	0,290	0,331	0,352	0,348	0,317	0,261	0,188	0,100
	0,10	$\xi(i)$	0,177	0,306	0,391	0,438	0,450	0,432	0,388	0,322	0,246	0,166	0,083
		$\xi(d)$	0,083	0,161	0,231	0,287	0,326	0,344	0,336	0,299	0,240	0,169	0,088
	0,05	$\xi(i)$	0,183	0,316	0,404	0,452	0,463	0,443	0,395	0,326	0,248	0,166	0,083
		$\xi(d)$	0,083	0,161	0,230	0,285	0,323	0,337	0,325	0,283	0,223	0,154	0,079
	0,03	$\xi(i)$	0,187	0,323	0,413	0,460	0,471	0,449	0,399	0,328	0,249	0,166	0,083
		$\xi(d)$	0,083	0,161	0,229	0,284	0,320	0,333	0,318	0,273	0,213	0,146	0,074

ELASTICAS FUNDAMENTALES

λ	n		Punto										
			1	2	3	4	5	6	7	8	9	10	11
		v'	0,0833	0,167	0,250	0,333	0,417	0,500	0,583	0,667	0,750	0,833	0,916
		v''	0,916	0,833	0,750	0,667	0,583	0,500	0,417	0,333	0,250	0,167	0,0833
0,35	0,20	$\bar{\xi}_s^{(i)}$	0,164	0,285	0,366	0,411	0,425	0,411	0,373	0,316	0,244	0,165	0,083
		$\bar{\xi}_s^{(d)}$	0,083	0,161	0,232	0,291	0,334	0,357	0,357	0,328	0,273	0,196	0,104
	0,10	$\bar{\xi}_s^{(i)}$	0,170	0,295	0,378	0,425	0,438	0,422	0,382	0,321	0,246	0,166	0,083
		$\bar{\xi}_s^{(d)}$	0,083	0,161	0,232	0,289	0,331	0,352	0,348	0,315	0,255	0,179	0,093
	0,05	$\bar{\xi}_s^{(i)}$	0,175	0,303	0,388	0,435	0,448	0,431	0,389	0,325	0,248	0,166	0,083
		$\bar{\xi}_s^{(d)}$	0,083	0,161	0,231	0,288	0,328	0,347	0,340	0,303	0,241	0,166	0,085
	0,03	$\bar{\xi}_s^{(i)}$	0,178	0,308	0,394	0,442	0,454	0,436	0,393	0,327	0,248	0,166	0,083
		$\bar{\xi}_s^{(d)}$	0,083	0,161	0,231	0,287	0,326	0,344	0,335	0,296	0,232	0,159	0,081
0,30	0,20	$\bar{\xi}_s^{(i)}$	0,160	0,278	0,357	0,402	0,416	0,404	0,368	0,314	0,244	0,165	0,083
		$\bar{\xi}_s^{(d)}$	0,083	0,162	0,233	0,292	0,337	0,362	0,364	0,340	0,285	0,205	0,109
	0,10	$\bar{\xi}_s^{(i)}$	0,164	0,285	0,366	0,412	0,426	0,412	0,375	0,318	0,246	0,166	0,083
		$\bar{\xi}_s^{(d)}$	0,083	0,162	0,232	0,291	0,335	0,358	0,358	0,330	0,272	0,191	0,099
	0,05	$\bar{\xi}_s^{(i)}$	0,167	0,291	0,373	0,420	0,433	0,419	0,381	0,322	0,247	0,166	0,083
		$\bar{\xi}_s^{(d)}$	0,083	0,161	0,232	0,290	0,333	0,355	0,352	0,322	0,260	0,180	0,092
	0,03	$\bar{\xi}_s^{(i)}$	0,170	0,294	0,378	0,425	0,438	0,423	0,384	0,324	0,248	0,166	0,083
		$\bar{\xi}_s^{(d)}$	0,083	0,161	0,232	0,290	0,331	0,352	0,349	0,317	0,254	0,174	0,088
0,25	0,20	$\bar{\xi}_s^{(i)}$	0,156	0,271	0,349	0,393	0,408	0,396	0,363	0,310	0,243	0,165	0,083
		$\bar{\xi}_s^{(d)}$	0,083	0,162	0,233	0,294	0,339	0,366	0,371	0,349	0,298	0,216	0,115
	0,10	$\bar{\xi}_s^{(i)}$	0,159	0,276	0,355	0,400	0,415	0,403	0,368	0,314	0,245	0,166	0,083
		$\bar{\xi}_s^{(d)}$	0,083	0,162	0,233	0,293	0,338	0,363	0,366	0,343	0,288	0,205	0,107
	0,05	$\bar{\xi}_s^{(i)}$	0,161	0,280	0,360	0,406	0,420	0,408	0,372	0,317	0,246	0,166	0,083
		$\bar{\xi}_s^{(d)}$	0,083	0,162	0,233	0,292	0,336	0,361	0,362	0,337	0,281	0,196	0,100
	0,03	$\bar{\xi}_s^{(i)}$	0,163	0,283	0,363	0,409	0,424	0,411	0,375	0,319	0,247	0,166	0,083
		$\bar{\xi}_s^{(d)}$	0,083	0,162	0,233	0,292	0,336	0,360	0,360	0,334	0,276	0,191	0,097

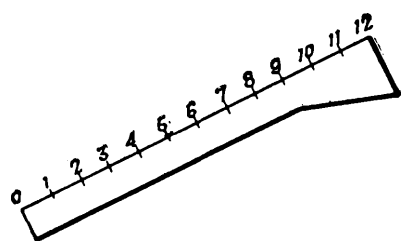

TABLA III e. — ORDENADAS DE LAS

λ	n		Punto										
			1	2	3	4	5	6	7	8	9	10	11
		v'	0,0833	0,167	0,250	0,333	0,417	0,500	0,583	0,667	0,750	0,833	0,916
		v''	0,916	0,833	0,750	0,667	0,583	0,500	0,417	0,333	0,250	0,167	0,0833
1,00	0,20	$\xi(i)$	0,098	0,180	0,245	0,292	0,319	0,325	0,312	0,278	0,226	0,159	0,082
		$\xi(a)$	0,083	0,165	0,243	0,315	0,377	0,424	0,450	0,449	0,412	0,330	0,196
	0,10	$\xi(i)$	0,082	0,154	0,213	0,259	0,289	0,301	0,294	0,267	0,221	0,158	0,082
		$\xi(a)$	0,083	0,166	0,246	0,321	0,387	0,442	0,476	0,482	0,449	0,366	0,220
	0,05	$\xi(i)$	0,069	0,131	0,185	0,230	0,261	0,278	0,276	0,256	0,215	0,156	0,082
		$\xi(a)$	0,083	0,166	0,247	0,324	0,396	0,455	0,498	0,512	0,486	0,404	0,247
	0,03	$\xi(i)$	0,061	0,117	0,166	0,209	0,240	0,260	0,262	0,246	0,210	0,154	0,082
		$\xi(a)$	0,083	0,166	0,248	0,326	0,400	0,463	0,512	0,534	0,513	0,432	0,268
0,50	0,20	$\xi(i)$	0,106	0,199	0,274	0,327	0,354	0,356	0,333	0,291	0,232	0,161	0,083
		$\xi(a)$	0,083	0,165	0,243	0,314	0,372	0,411	0,426	0,413	0,368	0,287	0,165
	0,10	$\xi(i)$	0,094	0,180	0,254	0,309	0,342	0,348	0,329	0,288	0,231	0,161	0,083
		$\xi(a)$	0,083	0,166	0,246	0,319	0,381	0,424	0,441	0,429	0,383	0,299	0,173
	0,05	$\xi(i)$	0,085	0,164	0,236	0,294	0,330	0,340	0,324	0,286	0,230	0,161	0,083
		$\xi(a)$	0,083	0,166	0,247	0,323	0,389	0,435	0,455	0,444	0,397	0,311	0,180
	0,03	$\xi(i)$	0,079	0,155	0,224	0,282	0,322	0,335	0,321	0,284	0,229	0,161	0,083
		$\xi(a)$	0,083	0,166	0,248	0,326	0,394	0,443	0,464	0,454	0,407	0,319	0,185
0,40	0,20	$\xi(i)$	0,112	0,210	0,288	0,341	0,365	0,363	0,337	0,293	0,233	0,162	0,083
		$\xi(a)$	0,083	0,165	0,242	0,311	0,366	0,402	0,414	0,400	0,355	0,277	0,159
	0,10	$\xi(i)$	0,102	0,195	0,274	0,330	0,357	0,358	0,334	0,291	0,232	0,162	0,083
		$\xi(a)$	0,083	0,166	0,244	0,316	0,374	0,411	0,425	0,411	0,366	0,285	0,164
	0,05	$\xi(i)$	0,094	0,183	0,260	0,319	0,350	0,353	0,332	0,290	0,232	0,161	0,083
		$\xi(a)$	0,083	0,166	0,246	0,320	0,380	0,419	0,434	0,421	0,375	0,292	0,168
	0,03	$\xi(i)$	0,089	0,175	0,251	0,312	0,346	0,350	0,330	0,289	0,231	0,161	0,083
		$\xi(a)$	0,083	0,166	0,247	0,323	0,384	0,425	0,441	0,428	0,381	0,297	0,171

ELASTICAS FUNDAMENTALES

λ	n		Punto										
			1	2	3	4	5	6	7	8	9	10	11
		v'	0,0833	0,167	0,250	0,333	0,417	0,500	0,583	0,667	0,750	0,833	0,916
		v''	0,916	0,833	0,750	0,667	0,583	0,500	0,417	0,333	0,250	0,167	0,0833
0,35	0,20	$\bar{\xi}(i)$	0,116	0,217	0,296	0,347	0,370	0,365	0,339	0,294	0,233	0,162	0,083
		$\bar{\xi}(d)$	0,083	0,165	0,242	0,309	0,363	0,397	0,409	0,394	0,350	0,272	0,156
	0,10	$\bar{\xi}(i)$	0,107	0,204	0,284	0,339	0,364	0,362	0,337	0,292	0,233	0,162	0,083
		$\bar{\xi}(d)$	0,083	0,166	0,244	0,314	0,369	0,404	0,417	0,403	0,358	0,278	0,160
	0,05	$\bar{\xi}(i)$	0,099	0,193	0,274	0,331	0,359	0,359	0,335	0,291	0,232	0,162	0,083
		$\bar{\xi}(d)$	0,083	0,166	0,246	0,317	0,374	0,411	0,424	0,410	0,365	0,284	0,164
	0,03	$\bar{\xi}(i)$	0,095	0,186	0,267	0,326	0,355	0,356	0,334	0,291	0,232	0,161	0,083
		$\bar{\xi}(d)$	0,083	0,166	0,247	0,320	0,378	0,415	0,429	0,415	0,370	0,288	0,166
0,30	0,20	$\bar{\xi}(i)$	0,120	0,224	0,304	0,354	0,374	0,368	0,340	0,294	0,234	0,162	0,083
		$\bar{\xi}(d)$	0,083	0,165	0,241	0,307	0,359	0,392	0,403	0,389	0,345	0,268	0,154
	0,10	$\bar{\xi}(i)$	0,112	0,214	0,295	0,347	0,369	0,365	0,339	0,293	0,233	0,162	0,083
		$\bar{\xi}(d)$	0,083	0,165	0,243	0,311	0,364	0,398	0,410	0,395	0,351	0,272	0,157
	0,05	$\bar{\xi}(i)$	0,106	0,205	0,287	0,342	0,366	0,363	0,337	0,293	0,233	0,162	0,083
		$\bar{\xi}(d)$	0,083	0,166	0,245	0,314	0,368	0,403	0,415	0,401	0,356	0,277	0,159
	0,03	$\bar{\xi}(i)$	0,101	0,199	0,282	0,338	0,363	0,361	0,337	0,292	0,233	0,162	0,083
		$\bar{\xi}(d)$	0,083	0,166	0,246	0,316	0,371	0,407	0,419	0,405	0,359	0,279	0,161
0,25	0,20	$\bar{\xi}(i)$	0,125	0,232	0,311	0,359	0,377	0,370	0,342	0,295	0,234	0,162	0,083
		$\bar{\xi}(d)$	0,083	0,165	0,240	0,305	0,355	0,388	0,398	0,384	0,340	0,264	0,152
	0,10	$\bar{\xi}(i)$	0,118	0,224	0,305	0,354	0,374	0,368	0,341	0,294	0,234	0,162	0,083
		$\bar{\xi}(d)$	0,083	0,165	0,242	0,308	0,359	0,392	0,403	0,388	0,344	0,267	0,154
	0,05	$\bar{\xi}(i)$	0,113	0,217	0,300	0,351	0,372	0,367	0,340	0,294	0,233	0,162	0,083
		$\bar{\xi}(d)$	0,083	0,166	0,243	0,310	0,362	0,396	0,407	0,392	0,348	0,270	0,156
	0,03	$\bar{\xi}(i)$	0,109	0,213	0,296	0,348	0,370	0,366	0,339	0,294	0,233	0,162	0,083
		$\bar{\xi}(d)$	0,083	0,166	0,244	0,312	0,364	0,398	0,410	0,395	0,350	0,272	0,157

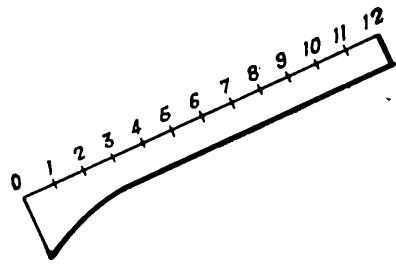

TABLA III f. — ORDENADAS DE LAS

λ	n		Punto										
			1	2	3	4	5	6	7	8	9	10	11
		v'	0,0833	0,167	0,250	0,333	0,417	0,500	0,583	0,667	0,750	0,833	0,916
		v''	0,916	0,833	0,750	0,667	0,583	0,500	0,417	0,333	0,250	0,167	0,0833
1,00	0,20	$\xi(i)$	0,196	0,330	0,412	0,449	0,450	0,424	0,377	0,315	0,243	0,165	0,083
		$\xi(a)$	0,082	0,159	0,226	0,278	0,312	0,325	0,319	0,292	0,245	0,180	0,098
	0,10	$\xi(i)$	0,220	0,366	0,449	0,482	0,476	0,442	0,387	0,321	0,246	0,166	0,083
		$\xi(a)$	0,082	0,158	0,221	0,267	0,294	0,301	0,289	0,259	0,213	0,154	0,082
	0,05	$\xi(i)$	0,247	0,404	0,486	0,512	0,498	0,455	0,396	0,324	0,247	0,166	0,083
		$\xi(a)$	0,082	0,156	0,215	0,256	0,276	0,278	0,261	0,230	0,185	0,131	0,069
	0,03	$\xi(i)$	0,268	0,432	0,513	0,534	0,512	0,463	0,400	0,326	0,248	0,166	0,083
		$\xi(a)$	0,082	0,154	0,210	0,246	0,262	0,260	0,240	0,209	0,166	0,117	0,061
0,50	0,20	$\xi(i)$	0,165	0,287	0,368	0,413	0,426	0,411	0,372	0,314	0,243	0,165	0,083
		$\xi(a)$	0,083	0,161	0,232	0,291	0,333	0,356	0,354	0,327	0,274	0,199	0,106
	0,10	$\xi(i)$	0,173	0,299	0,383	0,429	0,441	0,424	0,381	0,319	0,246	0,166	0,083
		$\xi(a)$	0,083	0,161	0,231	0,288	0,329	0,348	0,342	0,309	0,254	0,180	0,094
	0,05	$\xi(i)$	0,180	0,311	0,397	0,444	0,455	0,435	0,389	0,323	0,247	0,166	0,083
		$\xi(a)$	0,083	0,161	0,230	0,286	0,324	0,340	0,330	0,294	0,236	0,164	0,085
	0,03	$\xi(i)$	0,185	0,319	0,407	0,454	0,464	0,443	0,394	0,326	0,248	0,166	0,083
		$\xi(a)$	0,083	0,161	0,229	0,284	0,321	0,335	0,322	0,282	0,224	0,155	0,079
0,40	0,20	$\xi(i)$	0,159	0,277	0,355	0,400	0,414	0,402	0,366	0,311	0,242	0,165	0,083
		$\xi(a)$	0,083	0,162	0,233	0,293	0,337	0,363	0,365	0,341	0,288	0,210	0,112
	0,10	$\xi(i)$	0,164	0,285	0,366	0,411	0,425	0,411	0,374	0,316	0,244	0,166	0,083
		$\xi(a)$	0,083	0,162	0,232	0,291	0,334	0,358	0,357	0,330	0,274	0,195	0,102
	0,05	$\xi(i)$	0,168	0,292	0,375	0,421	0,434	0,419	0,380	0,320	0,246	0,166	0,083
		$\xi(a)$	0,083	0,161	0,232	0,290	0,332	0,353	0,350	0,319	0,260	0,183	0,094
	0,03	$\xi(i)$	0,171	0,297	0,381	0,428	0,441	0,425	0,384	0,323	0,247	0,166	0,083
		$\xi(a)$	0,083	0,161	0,231	0,289	0,330	0,350	0,346	0,312	0,251	0,175	0,089

ELASTICAS FUNDAMENTALES

λ	n		Punto										
			1	2	3	4	5	6	7	8	9	10	11
		ν'	0,0833	0,167	0,250	0,333	0,417	0,500	0,583	0,667	0,750	0,833	0,916
		ν''	0,916	0,833	0,750	0,667	0,583	0,500	0,417	0,333	0,250	0,167	0,0833
0,35	0,20	$\bar{\xi}(\ast)$	0,156	0,272	0,350	0,394	0,409	0,397	0,363	0,309	0,242	0,165	0,083
		$\bar{\xi}(d)$	0,083	0,162	0,233	0,294	0,339	0,365	0,370	0,347	0,296	0,217	0,116
	0,10	$\bar{\xi}(\ast)$	0,160	0,278	0,358	0,403	0,417	0,404	0,369	0,314	0,244	0,166	0,083
		$\bar{\xi}(d)$	0,083	0,162	0,233	0,292	0,337	0,362	0,364	0,339	0,284	0,204	0,107
	0,05	$\bar{\xi}(\ast)$	0,164	0,284	0,365	0,410	0,424	0,411	0,374	0,317	0,246	0,166	0,083
		$\bar{\xi}(d)$	0,083	0,162	0,232	0,291	0,335	0,359	0,359	0,331	0,274	0,193	0,099
	0,03	$\bar{\xi}(\ast)$	0,166	0,288	0,370	0,415	0,429	0,415	0,378	0,320	0,247	0,166	0,083
		$\bar{\xi}(d)$	0,083	0,161	0,232	0,291	0,334	0,356	0,355	0,326	0,267	0,186	0,095
0,30	0,20	$\bar{\xi}(\ast)$	0,154	0,268	0,345	0,389	0,403	0,392	0,359	0,307	0,241	0,165	0,083
		$\bar{\xi}(d)$	0,083	0,162	0,234	0,294	0,340	0,368	0,374	0,354	0,304	0,224	0,120
	0,10	$\bar{\xi}(\ast)$	0,157	0,272	0,351	0,395	0,410	0,398	0,364	0,311	0,243	0,165	0,083
		$\bar{\xi}(d)$	0,083	0,162	0,233	0,293	0,339	0,365	0,369	0,347	0,295	0,214	0,112
	0,05	$\bar{\xi}(\ast)$	0,159	0,277	0,356	0,401	0,415	0,403	0,368	0,314	0,245	0,166	0,083
		$\bar{\xi}(d)$	0,083	0,162	0,233	0,293	0,337	0,363	0,366	0,342	0,287	0,205	0,106
	0,03	$\bar{\xi}(\ast)$	0,161	0,279	0,359	0,405	0,419	0,407	0,371	0,316	0,246	0,166	0,083
		$\bar{\xi}(d)$	0,083	0,162	0,233	0,292	0,337	0,361	0,363	0,338	0,282	0,199	0,101
0,25	0,20	$\bar{\xi}(\ast)$	0,152	0,264	0,340	0,384	0,398	0,388	0,355	0,305	0,240	0,165	0,083
		$\bar{\xi}(d)$	0,083	0,162	0,234	0,295	0,342	0,370	0,377	0,359	0,311	0,232	0,125
	0,10	$\bar{\xi}(\ast)$	0,154	0,267	0,344	0,388	0,403	0,392	0,359	0,308	0,242	0,165	0,083
		$\bar{\xi}(d)$	0,083	0,162	0,234	0,294	0,341	0,368	0,374	0,354	0,305	0,224	0,118
	0,05	$\bar{\xi}(\ast)$	0,156	0,270	0,348	0,392	0,407	0,396	0,362	0,310	0,243	0,166	0,083
		$\bar{\xi}(d)$	0,083	0,162	0,233	0,294	0,340	0,367	0,372	0,351	0,300	0,217	0,113
	0,03	$\bar{\xi}(\ast)$	0,157	0,272	0,350	0,395	0,410	0,398	0,364	0,312	0,244	0,166	0,083
		$\bar{\xi}(d)$	0,083	0,162	0,233	0,294	0,339	0,366	0,370	0,348	0,296	0,213	0,109

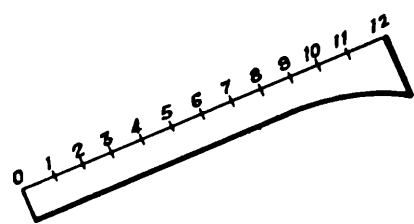

TABLA III α' . — ORDENADAS DE LAS

λ	n		Punto			
			1	2	3	4
		v'	0,20	0,40	0,60	0,80
		v''	0,80	0,60	0,40	0,20
J const.	1,00	$\bar{\xi}^{(i)}$	0,288	0,384	0,336	0,192
		$\bar{\xi}^{(d)}$	0,192	0,336	0,384	0,288
0,50	0,20	$\bar{\xi}^{(i)}$	0,259	0,395	0,357	0,196
		$\bar{\xi}^{(d)}$	0,196	0,357	0,395	0,259
	0,10	$\bar{\xi}^{(i)}$	0,248	0,398	0,366	0,197
		$\bar{\xi}^{(d)}$	0,197	0,366	0,398	0,248
	0,05	$\bar{\xi}^{(i)}$	0,238	0,399	0,373	0,198
		$\bar{\xi}^{(d)}$	0,198	0,373	0,399	0,238
	0,03	$\bar{\xi}^{(i)}$	0,232	0,403	0,379	0,199
		$\bar{\xi}^{(d)}$	0,199	0,379	0,403	0,232
0,40	0,20	$\bar{\xi}^{(i)}$	0,257	0,397	0,360	0,197
		$\bar{\xi}^{(d)}$	0,197	0,360	0,397	0,257
	0,10	$\bar{\xi}^{(i)}$	0,245	0,401	0,368	0,198
		$\bar{\xi}^{(d)}$	0,198	0,368	0,401	0,245
	0,05	$\bar{\xi}^{(i)}$	0,236	0,404	0,376	0,199
		$\bar{\xi}^{(d)}$	0,199	0,376	0,404	0,236
	0,03	$\bar{\xi}^{(i)}$	0,230	0,406	0,380	0,199
		$\bar{\xi}^{(d)}$	0,199	0,380	0,406	0,230

ELASTICAS FUNDAMENTALES

λ	n		Punto			
			1	2	3	4
		ν'	0,20	0,40	0,60	0,80
		ν''	0,80	0,60	0,40	0,20
0,35	0,20	$\bar{\xi}(\nu)$	0,259	0,396	0,357	0,197
		$\bar{\xi}(\mu)$	0,197	0,357	0,396	0,259
	0,10	$\bar{\xi}(\nu)$	0,249	0,400	0,365	0,198
		$\bar{\xi}(\mu)$	0,198	0,365	0,400	0,249
	0,05	$\bar{\xi}(\nu)$	0,241	0,403	0,370	0,199
		$\bar{\xi}(\mu)$	0,199	0,370	0,403	0,241
	0,03	$\bar{\xi}(\nu)$	0,235	0,405	0,374	0,199
		$\bar{\xi}(\mu)$	0,199	0,374	0,405	0,235
0,30	0,20	$\bar{\xi}(\nu)$	0,262	0,394	0,354	0,197
		$\bar{\xi}(\mu)$	0,197	0,354	0,394	0,262
	0,10	$\bar{\xi}(\nu)$	0,255	0,398	0,360	0,198
		$\bar{\xi}(\mu)$	0,198	0,360	0,398	0,255
	0,05	$\bar{\xi}(\nu)$	0,248	0,400	0,364	0,199
		$\bar{\xi}(\mu)$	0,199	0,364	0,400	0,248
	0,03	$\bar{\xi}(\nu)$	0,242	0,402	0,368	0,199
		$\bar{\xi}(\mu)$	0,199	0,368	0,402	0,242
0,25	0,20	$\bar{\xi}(\nu)$	0,269	0,392	0,350	0,196
		$\bar{\xi}(\mu)$	0,196	0,350	0,392	0,269
	0,10	$\bar{\xi}(\nu)$	0,264	0,394	0,354	0,198
		$\bar{\xi}(\mu)$	0,198	0,354	0,394	0,264
	0,05	$\bar{\xi}(\nu)$	0,257	0,397	0,357	0,199
		$\bar{\xi}(\mu)$	0,199	0,357	0,397	0,257
	0,03	$\bar{\xi}(\nu)$	0,254	0,398	0,360	0,199
		$\bar{\xi}(\mu)$	0,199	0,360	0,398	0,254

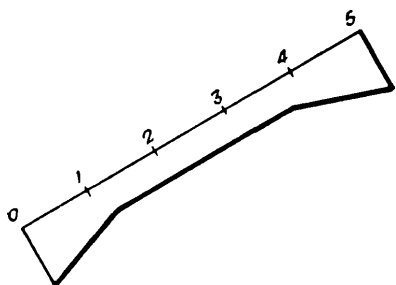

TABLA III b'. — ORDENADAS DE LAS

λ	n		Punto			
			1	2	3	4
		v'	0,20	0,40	0,60	0,80
		v''	0,80	0,60	0,40	0,20
J const.	1,00	$\bar{\xi}(i)$	0,288	0,384	0,336	0,192
		$\bar{\xi}(d)$	0,192	0,336	0,384	0,288
0,50	0,20	$\bar{\xi}(i)$	0,263	0,394	0,355	0,196
		$\bar{\xi}(d)$	0,196	0,355	0,394	0,263
	0,10	$\bar{\xi}(i)$	0,253	0,398	0,362	0,198
		$\bar{\xi}(d)$	0,198	0,362	0,398	0,253
	0,05	$\bar{\xi}(i)$	0,245	0,401	0,368	0,198
		$\bar{\xi}(d)$	0,198	0,368	0,401	0,245
	0,03	$\bar{\xi}(i)$	0,239	0,403	0,372	0,199
		$\bar{\xi}(d)$	0,199	0,372	0,403	0,239
0,40	0,20	$\bar{\xi}(i)$	0,266	0,390	0,352	0,197
		$\bar{\xi}(d)$	0,197	0,352	0,390	0,266
	0,10	$\bar{\xi}(i)$	0,258	0,397	0,358	0,198
		$\bar{\xi}(d)$	0,198	0,358	0,397	0,258
	0,05	$\bar{\xi}(i)$	0,250	0,399	0,363	0,198
		$\bar{\xi}(d)$	0,198	0,363	0,399	0,250
	0,03	$\bar{\xi}(i)$	0,245	0,401	0,367	0,201
		$\bar{\xi}(d)$	0,201	0,367	0,401	0,245

ELASTICAS FUNDAMENTALES

λ	n		Punto			
			1	2	3	4
		ν'	0,20	0,40	0,60	0,80
		ν''	0,80	0,60	0,40	0,20
0,35	0,20	$\bar{\xi}^{(i)}$	0,269	0,392	0,349	0,196
		$\bar{\xi}^{(d)}$	0,196	0,349	0,392	0,269
	0,10	$\bar{\xi}^{(i)}$	0,262	0,394	0,354	0,197
		$\bar{\xi}^{(d)}$	0,197	0,354	0,394	0,262
	0,05	$\bar{\xi}^{(i)}$	0,256	0,397	0,359	0,198
		$\bar{\xi}^{(d)}$	0,198	0,359	0,397	0,256
	0,03	$\bar{\xi}^{(i)}$	0,251	0,398	0,362	0,198
		$\bar{\xi}^{(d)}$	0,198	0,362	0,398	0,251
0,30	0,20	$\bar{\xi}^{(i)}$	0,273	0,390	0,347	0,196
		$\bar{\xi}^{(d)}$	0,196	0,347	0,390	0,273
	0,10	$\bar{\xi}^{(i)}$	0,267	0,393	0,351	0,197
		$\bar{\xi}^{(d)}$	0,197	0,351	0,393	0,267
	0,05	$\bar{\xi}^{(i)}$	0,263	0,394	0,354	0,198
		$\bar{\xi}^{(d)}$	0,198	0,354	0,394	0,263
	0,03	$\bar{\xi}^{(i)}$	0,259	0,396	0,356	0,198
		$\bar{\xi}^{(d)}$	0,198	0,356	0,396	0,259
0,25	0,20	$\bar{\xi}^{(i)}$	0,277	0,388	0,345	0,195
		$\bar{\xi}^{(d)}$	0,195	0,345	0,388	0,277
	0,10	$\bar{\xi}^{(i)}$	0,273	0,390	0,347	0,196
		$\bar{\xi}^{(d)}$	0,196	0,347	0,390	0,273
	0,05	$\bar{\xi}^{(i)}$	0,270	0,392	0,350	0,198
		$\bar{\xi}^{(d)}$	0,198	0,350	0,392	0,270
	0,03	$\bar{\xi}^{(i)}$	0,267	0,393	0,352	0,198
		$\bar{\xi}^{(d)}$	0,198	0,352	0,393	0,267

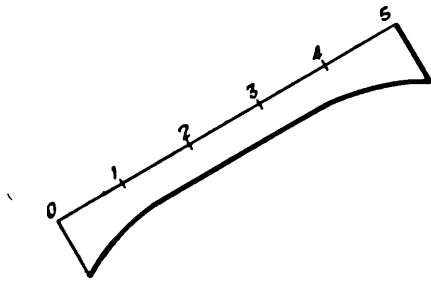

TABLA III c'. — ORDENADAS DE LAS

λ	n		Punto			
			1	2	3	4
		v'	0,20	0,40	0,60	0,80
		v''	0,80	0,60	0,40	0,20
1,00	0,20	$\frac{h}{\sigma \eta} (\xi)$	0,208	0,312	0,301	0,185
		$\frac{h}{\sigma \eta} (\alpha)$	0,197	0,351	0,448	0,377
	0,10	$\frac{h}{\sigma \eta} (\xi)$	0,180	0,282	0,282	0,180
		$\frac{h}{\sigma \eta} (\alpha)$	0,198	0,368	0,474	0,418
	0,05	$\frac{h}{\sigma \eta} (\xi)$	0,154	0,252	0,264	0,175
		$\frac{h}{\sigma \eta} (\alpha)$	0,199	0,377	0,496	0,459
	0,03	$\frac{h}{\sigma \eta} (\xi)$	0,138	0,232	0,248	0,172
		$\frac{h}{\sigma \eta} (\alpha)$	0,199	0,381	0,509	0,489
0,50	0,20	$\frac{h}{\sigma \eta} (\xi)$	0,230	0,325	0,318	0,190
		$\frac{h}{\sigma \eta} (\alpha)$	0,197	0,370	0,452	0,350
	0,10	$\frac{h}{\sigma \eta} (\xi)$	0,210	0,301	0,310	0,189
		$\frac{h}{\sigma \eta} (\alpha)$	0,199	0,377	0,473	0,373
	0,05	$\frac{h}{\sigma \eta} (\xi)$	0,192	0,281	0,304	0,189
		$\frac{h}{\sigma \eta} (\alpha)$	0,199	0,384	0,493	0,392
	0,03	$\frac{h}{\sigma \eta} (\xi)$	0,148	0,268	0,303	0,187
		$\frac{h}{\sigma \eta} (\alpha)$	0,199	0,390	0,507	0,403
0,40	0,20	$\frac{h}{\sigma \eta} (\xi)$	0,242	0,343	0,325	0,191
		$\frac{h}{\sigma \eta} (\alpha)$	0,196	0,367	0,433	0,332
	0,10	$\frac{h}{\sigma \eta} (\xi)$	0,227	0,331	0,319	0,190
		$\frac{h}{\sigma \eta} (\alpha)$	0,197	0,377	0,450	0,344
	0,05	$\frac{h}{\sigma \eta} (\xi)$	0,215	0,319	0,317	0,190
		$\frac{h}{\sigma \eta} (\alpha)$	0,198	0,382	0,454	0,357
	0,03	$\frac{h}{\sigma \eta} (\xi)$	0,206	0,311	0,314	0,189
		$\frac{h}{\sigma \eta} (\alpha)$	0,198	0,386	0,471	0,365

ELASTICAS FUNDAMENTALES

λ	n		Punto			
			1	2	3	4
		ν'	0,20	0,40	0,60	0,80
		ν''	0,80	0,60	0,40	0,20
0,35	0,20	$\bar{\xi}(i)$	0,250	0,354	0,327	0,191
		$\bar{\xi}(d)$	0,196	0,363	0,424	0,322
	0,10	$\bar{\xi}(i)$	0,237	0,343	0,324	0,191
		$\bar{\xi}(d)$	0,197	0,371	0,438	0,333
	0,05	$\bar{\xi}(i)$	0,226	0,334	0,321	0,191
		$\bar{\xi}(d)$	0,198	0,377	0,447	0,342
	0,03	$\bar{\xi}(i)$	0,219	0,329	0,319	0,190
		$\bar{\xi}(d)$	0,199	0,381	0,454	0,347
0,30	0,20	$\bar{\xi}(i)$	0,259	0,360	0,329	0,191
		$\bar{\xi}(d)$	0,196	0,359	0,416	0,315
	0,10	$\bar{\xi}(i)$	0,248	0,355	0,327	0,191
		$\bar{\xi}(d)$	0,196	0,364	0,426	0,323
	0,05	$\bar{\xi}(i)$	0,239	0,348	0,326	0,191
		$\bar{\xi}(d)$	0,198	0,371	0,433	0,329
	0,03	$\bar{\xi}(i)$	0,233	0,346	0,325	0,191
		$\bar{\xi}(d)$	0,199	0,373	0,438	0,333
0,25	0,20	$\bar{\xi}(i)$	0,266	0,369	0,332	0,191
		$\bar{\xi}(d)$	0,196	0,353	0,407	0,307
	0,10	$\bar{\xi}(i)$	0,259	0,365	0,330	0,191
		$\bar{\xi}(d)$	0,196	0,359	0,415	0,313
	0,05	$\bar{\xi}(i)$	0,253	0,359	0,329	0,191
		$\bar{\xi}(d)$	0,197	0,362	0,420	0,317
	0,03	$\bar{\xi}(i)$	0,249	0,358	0,329	0,191
		$\bar{\xi}(d)$	0,198	0,365	0,423	0,319

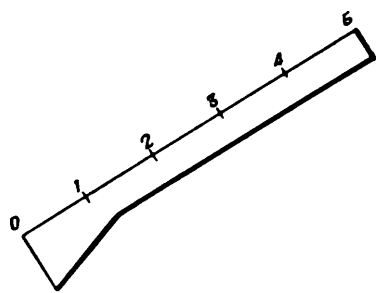

TABLA III *d'*. — ORDENADAS DE LAS

λ	n		Punto			
			1	2	3	4
		v'	0,20	0,40	0,60	0,80
		v''	0,80	0,60	0,40	0,20
1,00	0,20	$\bar{\xi}(i)$	0,377	0,448	0,351	0,197
		$\bar{\xi}(d)$	0,185	0,301	0,312	0,208
	0,10	$\bar{\xi}(i)$	0,418	0,474	0,368	0,198
		$\bar{\xi}(d)$	0,180	0,282	0,282	0,180
	0,05	$\bar{\xi}(i)$	0,459	0,496	0,377	0,199
		$\bar{\xi}(d)$	0,175	0,264	0,252	0,154
	0,03	$\bar{\xi}(i)$	0,489	0,509	0,381	0,199
		$\bar{\xi}(d)$	0,172	0,248	0,232	0,138
0,50	0,20	$\bar{\xi}(i)$	0,350	0,452	0,370	0,197
		$\bar{\xi}(d)$	0,190	0,318	0,325	0,230
	0,10	$\bar{\xi}(i)$	0,373	0,473	0,377	0,199
		$\bar{\xi}(d)$	0,189	0,310	0,301	0,210
	0,05	$\bar{\xi}(i)$	0,392	0,493	0,384	0,199
		$\bar{\xi}(d)$	0,189	0,304	0,281	0,192
	0,03	$\bar{\xi}(i)$	0,403	0,507	0,390	0,199
		$\bar{\xi}(d)$	0,187	0,303	0,268	0,148
0,40	0,20	$\bar{\xi}(i)$	0,332	0,433	0,367	0,196
		$\bar{\xi}(d)$	0,191	0,325	0,343	0,242
	0,10	$\bar{\xi}(i)$	0,344	0,450	0,377	0,197
		$\bar{\xi}(d)$	0,190	0,319	0,331	0,227
	0,05	$\bar{\xi}(i)$	0,357	0,454	0,382	0,198
		$\bar{\xi}(d)$	0,190	0,317	0,319	0,215
	0,03	$\bar{\xi}(i)$	0,365	0,471	0,386	0,198
		$\bar{\xi}(d)$	0,189	0,314	0,311	0,206

ELASTICAS FUNDAMENTALES

λ	n		Punto			
			1	2	3	4
		v'	0,20	0,40	0,60	0,80
		v''	0,80	0,60	0,40	0,20
0,35	0,20	$\xi_1^{(i)}$	0,322	0,424	0,363	0,196
		$\xi_1^{(d)}$	0,191	0,327	0,354	0,250
	0,10	$\xi_1^{(i)}$	0,333	0,438	0,371	0,197
		$\xi_1^{(d)}$	0,191	0,324	0,343	0,237
	0,05	$\xi_1^{(i)}$	0,342	0,447	0,377	0,198
		$\xi_1^{(d)}$	0,191	0,321	0,334	0,226
	0,03	$\xi_1^{(i)}$	0,347	0,454	0,381	0,199
		$\xi_1^{(d)}$	0,190	0,319	0,329	0,219
0,30	0,20	$\xi_1^{(i)}$	0,315	0,416	0,359	0,196
		$\xi_1^{(d)}$	0,191	0,329	0,360	0,259
	0,10	$\xi_1^{(i)}$	0,323	0,426	0,364	0,196
		$\xi_1^{(d)}$	0,191	0,327	0,355	0,248
	0,05	$\xi_1^{(i)}$	0,329	0,433	0,371	0,198
		$\xi_1^{(d)}$	0,191	0,326	0,348	0,239
	0,03	$\xi_1^{(i)}$	0,333	0,438	0,373	0,199
		$\xi_1^{(d)}$	0,191	0,325	0,346	0,233
0,25	0,20	$\xi_1^{(i)}$	0,307	0,407	0,353	0,196
		$\xi_1^{(d)}$	0,191	0,332	0,369	0,266
	0,10	$\xi_1^{(i)}$	0,313	0,415	0,359	0,196
		$\xi_1^{(d)}$	0,191	0,330	0,365	0,259
	0,05	$\xi_1^{(i)}$	0,317	0,420	0,362	0,197
		$\xi_1^{(d)}$	0,191	0,329	0,358	0,253
	0,03	$\xi_1^{(i)}$	0,319	0,423	0,365	0,198
		$\xi_1^{(d)}$	0,191	0,329	0,359	0,249

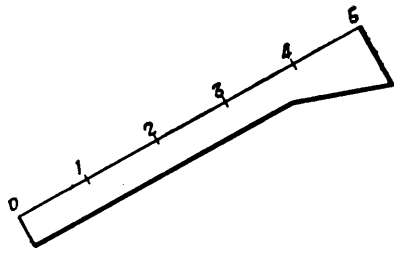

TABLA III e'. — ORDENADAS DE LAS

λ	n		Punto			
			1	2	3	4
		v'	0,20	0,40	0,60	0,80
		v''	0,80	0,60	0,40	0,20
1,00	0,20	$\bar{\xi}(v)$	0,208	0,315	0,307	0,189
		$\bar{\xi}(d)$	0,197	0,366	0,452	0,369
	0,10	$\bar{\xi}(v)$	0,179	0,284	0,291	0,185
		$\bar{\xi}(d)$	0,198	0,374	0,480	0,410
	0,05	$\bar{\xi}(v)$	0,154	0,256	0,274	0,181
		$\bar{\xi}(d)$	0,199	0,381	0,504	0,445
	0,03	$\bar{\xi}(v)$	0,137	0,235	0,261	0,178
		$\bar{\xi}(d)$	0,199	0,386	0,519	0,473
0,50	0,20	$\bar{\xi}(v)$	0,232	0,351	0,327	0,191
		$\bar{\xi}(d)$	0,197	0,361	0,426	0,324
	0,10	$\bar{\xi}(v)$	0,212	0,337	0,322	0,191
		$\bar{\xi}(d)$	0,198	0,370	0,441	0,336
	0,05	$\bar{\xi}(v)$	0,194	0,325	0,318	0,190
		$\bar{\xi}(d)$	0,199	0,377	0,455	0,350
	0,03	$\bar{\xi}(v)$	0,184	0,315	0,315	0,189
		$\bar{\xi}(d)$	0,199	0,381	0,464	0,361
0,40	0,20	$\bar{\xi}(v)$	0,244	0,362	0,330	0,191
		$\bar{\xi}(d)$	0,197	0,357	0,414	0,312
	0,10	$\bar{\xi}(v)$	0,229	0,354	0,327	0,191
		$\bar{\xi}(d)$	0,198	0,364	0,424	0,322
	0,05	$\bar{\xi}(v)$	0,216	0,346	0,325	0,191
		$\bar{\xi}(d)$	0,198	0,370	0,434	0,331
	0,03	$\bar{\xi}(v)$	0,207	0,341	0,323	0,191
		$\bar{\xi}(d)$	0,199	0,372	0,441	0,336

ELASTICAS FUNDAMENTALES

λ	n		Punto			
			1	2	3	4
		ν'	0,20	0,40	0,60	0,80
		ν''	0,80	0,60	0,40	0,20
0,35	0,20	$\bar{\xi}^{(i)}$	0,252	0,368	0,332	0,191
		$\bar{\xi}^{(d)}$	0,197	0,353	0,408	0,308
	0,10	$\bar{\xi}^{(i)}$	0,238	0,362	0,329	0,191
		$\bar{\xi}^{(d)}$	0,198	0,359	0,417	0,315
	0,05	$\bar{\xi}^{(i)}$	0,228	0,356	0,327	0,191
		$\bar{\xi}^{(d)}$	0,198	0,363	0,424	0,321
	0,03	$\bar{\xi}^{(i)}$	0,220	0,352	0,327	0,191
		$\bar{\xi}^{(d)}$	0,199	0,367	0,428	0,326
0,30	0,20	$\bar{\xi}^{(i)}$	0,260	0,372	0,333	0,191
		$\bar{\xi}^{(d)}$	0,197	0,349	0,403	0,304
	0,10	$\bar{\xi}^{(i)}$	0,249	0,367	0,331	0,191
		$\bar{\xi}^{(d)}$	0,197	0,355	0,409	0,308
	0,05	$\bar{\xi}^{(i)}$	0,241	0,363	0,330	0,191
		$\bar{\xi}^{(d)}$	0,198	0,359	0,415	0,314
	0,03	$\bar{\xi}^{(i)}$	0,235	0,360	0,329	0,191
		$\bar{\xi}^{(d)}$	0,198	0,362	0,419	0,316
0,25	0,20	$\bar{\xi}^{(i)}$	0,267	0,375	0,335	0,191
		$\bar{\xi}^{(d)}$	0,196	0,346	0,398	0,299
	0,10	$\bar{\xi}^{(i)}$	0,260	0,372	0,333	0,191
		$\bar{\xi}^{(d)}$	0,197	0,349	0,402	0,303
	0,05	$\bar{\xi}^{(i)}$	0,253	0,370	0,333	0,191
		$\bar{\xi}^{(d)}$	0,198	0,352	0,407	0,305
	0,03	$\bar{\xi}^{(i)}$	0,249	0,368	0,332	0,191
		$\bar{\xi}^{(d)}$	0,198	0,355	0,410	0,308

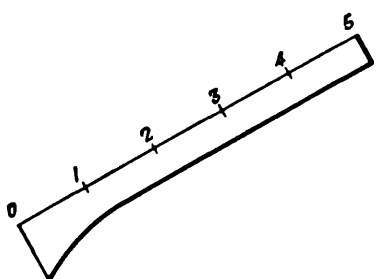

TABLA III f' . — ORDENADAS DE LAS

λ	n		Punto			
			1	2	3	4
		v'	0,20	0,40	0,60	0,80
		v''	0,80	0,60	0,40	0,20
1,00	0,20	$\xi(\xi)$	0,369	0,452	0,366	0,197
		$\xi(\alpha)$	0,189	0,307	0,315	0,208
	0,10	$\xi(\xi)$	0,410	0,480	0,374	0,198
		$\xi(\alpha)$	0,185	0,291	0,284	0,179
	0,05	$\xi(\xi)$	0,445	0,504	0,381	0,199
		$\xi(\alpha)$	0,181	0,274	0,256	0,154
	0,03	$\xi(\xi)$	0,473	0,519	0,386	0,199
		$\xi(\alpha)$	0,178	0,261	0,235	0,137
0,50	0,20	$\xi(\xi)$	0,324	0,426	0,361	0,197
		$\xi(\alpha)$	0,191	0,327	0,351	0,232
	0,10	$\xi(\xi)$	0,336	0,441	0,370	0,198
		$\xi(\alpha)$	0,191	0,322	0,337	0,212
	0,05	$\xi(\xi)$	0,350	0,455	0,377	0,199
		$\xi(\alpha)$	0,190	0,318	0,325	0,194
	0,03	$\xi(\xi)$	0,361	0,464	0,381	0,199
		$\xi(\alpha)$	0,189	0,315	0,315	0,184
0,40	0,20	$\xi(\xi)$	0,312	0,414	0,357	0,197
		$\xi(\alpha)$	0,191	0,330	0,362	0,244
	0,10	$\xi(\xi)$	0,322	0,424	0,364	0,198
		$\xi(\alpha)$	0,191	0,327	0,354	0,229
	0,05	$\xi(\xi)$	0,331	0,434	0,370	0,198
		$\xi(\alpha)$	0,191	0,325	0,346	0,216
	0,03	$\xi(\xi)$	0,336	0,441	0,372	0,199
		$\xi(\alpha)$	0,191	0,323	0,341	0,207

ELASTICAS FUNDAMENTALES

λ	n		Punto			
			1	2	3	4
		v'	0,20	0,40	0,60	0,80
		v''	0,80	0,60	0,40	0,20
0,35	0,20	$\frac{\sigma}{\sigma'}(i)$	0,308	0,408	0,353	0,197
		$\frac{\sigma}{\sigma'}(d)$	0,191	0,332	0,368	0,252
	0,10	$\frac{\sigma}{\sigma'}(i)$	0,315	0,417	0,359	0,198
		$\frac{\sigma}{\sigma'}(d)$	0,191	0,329	0,362	0,238
	0,05	$\frac{\sigma}{\sigma'}(i)$	0,321	0,424	0,363	0,198
		$\frac{\sigma}{\sigma'}(d)$	0,191	0,327	0,356	0,228
	0,03	$\frac{\sigma}{\sigma'}(i)$	0,326	0,428	0,367	0,199
		$\frac{\sigma}{\sigma'}(d)$	0,191	0,327	0,352	0,220
0,30	0,20	$\frac{\sigma}{\sigma'}(i)$	0,304	0,403	0,349	0,197
		$\frac{\sigma}{\sigma'}(d)$	0,191	0,333	0,372	0,260
	0,10	$\frac{\sigma}{\sigma'}(i)$	0,308	0,409	0,355	0,197
		$\frac{\sigma}{\sigma'}(d)$	0,191	0,331	0,367	0,249
	0,05	$\frac{\sigma}{\sigma'}(i)$	0,314	0,415	0,359	0,198
		$\frac{\sigma}{\sigma'}(d)$	0,191	0,330	0,363	0,241
	0,03	$\frac{\sigma}{\sigma'}(i)$	0,316	0,419	0,362	0,198
		$\frac{\sigma}{\sigma'}(d)$	0,191	0,329	0,360	0,235
0,25	0,20	$\frac{\sigma}{\sigma'}(i)$	0,299	0,398	0,346	0,196
		$\frac{\sigma}{\sigma'}(d)$	0,191	0,335	0,375	0,267
	0,10	$\frac{\sigma}{\sigma'}(i)$	0,303	0,402	0,349	0,197
		$\frac{\sigma}{\sigma'}(d)$	0,191	0,333	0,372	0,260
	0,05	$\frac{\sigma}{\sigma'}(i)$	0,305	0,407	0,352	0,198
		$\frac{\sigma}{\sigma'}(d)$	0,191	0,333	0,370	0,253
	0,03	$\frac{\sigma}{\sigma'}(i)$	0,308	0,410	0,355	0,198
		$\frac{\sigma}{\sigma'}(d)$	0,191	0,332	0,368	0,249

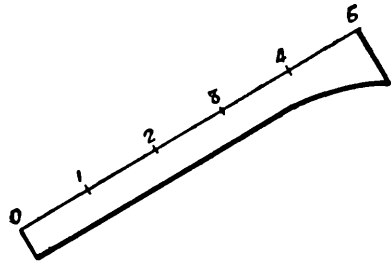

TABLA III a''. -- ORDENADAS DE LAS

λ	n		Punto					
			1	2	3	4	5	6
		v'	0,143	0,286	0,429	0,571	0,714	0,857
		v''	0,857	0,714	0,571	0,429	0,286	0,143
J const.	1,00	$\bar{\xi}^{(i)}$	0,228	0,350	0,384	0,351	0,262	0,140
		$\bar{\xi}^{(d)}$	0,140	0,262	0,351	0,384	0,350	0,228
0,50	0,20	$\bar{\xi}^{(i)}$	0,195	0,335	0,400	0,373	0,274	0,143
		$\bar{\xi}^{(d)}$	0,143	0,274	0,373	0,400	0,335	0,195
	0,10	$\bar{\xi}^{(i)}$	0,185	0,328	0,406	0,383	0,276	0,143
		$\bar{\xi}^{(d)}$	0,143	0,276	0,383	0,406	0,328	0,185
	0,05	$\bar{\xi}^{(i)}$	0,175	0,320	0,411	0,392	0,280	0,144
		$\bar{\xi}^{(d)}$	0,144	0,280	0,392	0,411	0,320	0,175
	0,03	$\bar{\xi}^{(i)}$	0,170	0,317	0,415	0,396	0,280	0,144
		$\bar{\xi}^{(d)}$	0,144	0,280	0,396	0,415	0,317	0,170
0,40	0,20	$\bar{\xi}^{(i)}$	0,192	0,336	0,402	0,375	0,275	0,143
		$\bar{\xi}^{(d)}$	0,143	0,275	0,375	0,402	0,336	0,192
	0,10	$\bar{\xi}^{(i)}$	0,182	0,328	0,408	0,384	0,278	0,144
		$\bar{\xi}^{(d)}$	0,144	0,278	0,384	0,408	0,328	0,182
	0,05	$\bar{\xi}^{(i)}$	0,172	0,322	0,414	0,393	0,282	0,144
		$\bar{\xi}^{(d)}$	0,144	0,282	0,393	0,414	0,322	0,172
	0,03	$\bar{\xi}^{(i)}$	0,166	0,318	0,417	0,398	0,282	0,144
		$\bar{\xi}^{(d)}$	0,144	0,282	0,398	0,417	0,318	0,166

ELASTICAS FUNDAMENTALES

λ	n		Punto					
			1	2	3	4	5	6
		ν'	0,143	0,286	0,429	0,571	0,714	0,857
		ν''	0,857	0,714	0,571	0,429	0,286	0,143
0,35	0,20	$\bar{\xi}_5^{(i)}$	0,194	0,337	0,396	0,373	0,275	0,143
		$\bar{\xi}_5^{(a)}$	0,143	0,275	0,373	0,396	0,337	0,194
	0,10	$\bar{\xi}_5^{(i)}$	0,183	0,333	0,406	0,379	0,277	0,144
		$\bar{\xi}_5^{(a)}$	0,144	0,277	0,379	0,406	0,333	0,183
	0,05	$\bar{\xi}_5^{(i)}$	0,175	0,328	0,411	0,387	0,280	0,144
		$\bar{\xi}_5^{(a)}$	0,144	0,280	0,387	0,411	0,328	0,175
	0,03	$\bar{\xi}_5^{(i)}$	0,170	0,324	0,414	0,392	0,282	0,144
		$\bar{\xi}_5^{(a)}$	0,144	0,282	0,392	0,414	0,324	0,170
0,30	0,20	$\bar{\xi}_5^{(i)}$	0,196	0,341	0,398	0,368	0,274	0,143
		$\bar{\xi}_5^{(a)}$	0,143	0,274	0,368	0,398	0,341	0,196
	0,10	$\bar{\xi}_5^{(i)}$	0,188	0,340	0,402	0,375	0,277	0,144
		$\bar{\xi}_5^{(a)}$	0,144	0,277	0,375	0,402	0,340	0,188
	0,05	$\bar{\xi}_5^{(i)}$	0,181	0,335	0,406	0,379	0,279	0,144
		$\bar{\xi}_5^{(a)}$	0,144	0,279	0,379	0,406	0,335	0,181
	0,03	$\bar{\xi}_5^{(i)}$	0,176	0,332	0,408	0,384	0,281	0,144
		$\bar{\xi}_5^{(a)}$	0,144	0,281	0,384	0,408	0,332	0,176
0,25	0,20	$\bar{\xi}_5^{(i)}$	0,202	0,345	0,394	0,364	0,272	0,143
		$\bar{\xi}_5^{(a)}$	0,143	0,272	0,364	0,394	0,345	0,202
	0,10	$\bar{\xi}_5^{(i)}$	0,195	0,343	0,397	0,368	0,275	0,144
		$\bar{\xi}_5^{(a)}$	0,144	0,275	0,368	0,397	0,343	0,195
	0,05	$\bar{\xi}_5^{(i)}$	0,188	0,342	0,401	0,371	0,278	0,144
		$\bar{\xi}_5^{(a)}$	0,144	0,278	0,371	0,401	0,342	0,188
	0,03	$\bar{\xi}_5^{(i)}$	0,185	0,341	0,402	0,374	0,279	0,144
		$\bar{\xi}_5^{(a)}$	0,144	0,279	0,374	0,402	0,341	0,185

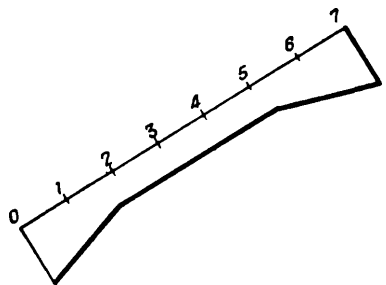

TABLA III b". — ORDENADAS DE LAS

λ	n		Punto					
			1	2	3	4	5	6
		v'	0,143	0,286	0,429	0,571	0,714	0,857
		v''	0,857	0,714	0,571	0,429	0,286	0,143
J const.	1,00	$\bar{\xi}(v)$	0,228	0,350	0,384	0,351	0,262	0,140
		$\bar{\xi}(d)$	0,140	0,262	0,351	0,384	0,350	0,228
0,50	0,20	$\bar{\xi}(v)$	0,198	0,340	0,398	0,370	0,272	0,143
		$\bar{\xi}(d)$	0,143	0,273	0,370	0,398	0,340	0,198
	0,10	$\bar{\xi}(v)$	0,189	0,334	0,404	0,378	0,276	0,144
		$\bar{\xi}(d)$	0,144	0,276	0,378	0,404	0,334	0,189
	0,05	$\bar{\xi}(v)$	0,180	0,329	0,408	0,384	0,278	0,144
		$\bar{\xi}(d)$	0,144	0,278	0,384	0,408	0,329	0,180
0,03	$\bar{\xi}(v)$	0,174	0,326	0,412	0,389	0,281	0,144	
	$\bar{\xi}(d)$	0,144	0,281	0,389	0,412	0,326	0,174	
0,40	0,20	$\bar{\xi}(v)$	0,201	0,341	0,395	0,366	0,273	0,143
		$\bar{\xi}(d)$	0,143	0,273	0,366	0,395	0,341	0,201
	0,10	$\bar{\xi}(v)$	0,192	0,339	0,401	0,373	0,275	0,144
		$\bar{\xi}(d)$	0,144	0,275	0,373	0,401	0,339	0,192
	0,05	$\bar{\xi}(v)$	0,183	0,333	0,404	0,377	0,278	0,144
		$\bar{\xi}(d)$	0,144	0,278	0,377	0,404	0,333	0,183
	0,03	$\bar{\xi}(v)$	0,179	0,332	0,407	0,383	0,280	0,144
		$\bar{\xi}(d)$	0,144	0,280	0,383	0,407	0,332	0,179

ELASTICAS FUNDAMENTALES

λ	n		Punto					
			1	2	3	4	5	6
		v'	0,143	0,286	0,429	0,571	0,714	0,857
		v''	0,857	0,714	0,571	0,429	0,286	0,143
0,35	0,20	$\frac{\sigma_i}{\sigma_i^{(i)}}$	0,203	0,344	0,394	0,364	0,272	0,143
		$\frac{\sigma_i}{\sigma_i^{(d)}}$	0,143	0,272	0,364	0,394	0,344	0,203
	0,10	$\frac{\sigma_i}{\sigma_i^{(i)}}$	0,195	0,341	0,398	0,368	0,274	0,143
		$\frac{\sigma_i}{\sigma_i^{(d)}}$	0,143	0,274	0,368	0,398	0,341	0,195
	0,05	$\frac{\sigma_i}{\sigma_i^{(i)}}$	0,188	0,339	0,401	0,373	0,277	0,144
		$\frac{\sigma_i}{\sigma_i^{(d)}}$	0,144	0,277	0,373	0,401	0,339	0,188
	0,03	$\frac{\sigma_i}{\sigma_i^{(i)}}$	0,184	0,337	0,403	0,377	0,279	0,144
		$\frac{\sigma_i}{\sigma_i^{(d)}}$	0,144	0,279	0,377	0,403	0,337	0,184
0,30	0,20	$\frac{\sigma_i}{\sigma_i^{(i)}}$	0,207	0,346	0,392	0,362	0,270	0,143
		$\frac{\sigma_i}{\sigma_i^{(d)}}$	0,143	0,270	0,362	0,392	0,346	0,207
	0,10	$\frac{\sigma_i}{\sigma_i^{(i)}}$	0,200	0,345	0,395	0,365	0,273	0,143
		$\frac{\sigma_i}{\sigma_i^{(d)}}$	0,143	0,273	0,365	0,395	0,345	0,200
	0,05	$\frac{\sigma_i}{\sigma_i^{(i)}}$	0,194	0,343	0,397	0,368	0,275	0,144
		$\frac{\sigma_i}{\sigma_i^{(d)}}$	0,144	0,275	0,368	0,397	0,343	0,194
	0,03	$\frac{\sigma_i}{\sigma_i^{(i)}}$	0,191	0,342	0,400	0,370	0,277	0,144
		$\frac{\sigma_i}{\sigma_i^{(d)}}$	0,144	0,277	0,370	0,400	0,342	0,191
0,25	0,20	$\frac{\sigma_i}{\sigma_i^{(i)}}$	0,212	0,348	0,390	0,359	0,269	0,142
		$\frac{\sigma_i}{\sigma_i^{(d)}}$	0,142	0,269	0,359	0,390	0,348	0,212
	0,10	$\frac{\sigma_i}{\sigma_i^{(i)}}$	0,206	0,347	0,392	0,362	0,270	0,143
		$\frac{\sigma_i}{\sigma_i^{(d)}}$	0,143	0,270	0,362	0,392	0,347	0,206
	0,05	$\frac{\sigma_i}{\sigma_i^{(i)}}$	0,199	0,346	0,394	0,364	0,273	0,144
		$\frac{\sigma_i}{\sigma_i^{(d)}}$	0,144	0,273	0,364	0,394	0,346	0,199
	0,03	$\frac{\sigma_i}{\sigma_i^{(i)}}$	0,197	0,346	0,395	0,366	0,274	0,144
		$\frac{\sigma_i}{\sigma_i^{(d)}}$	0,144	0,274	0,366	0,395	0,346	0,197

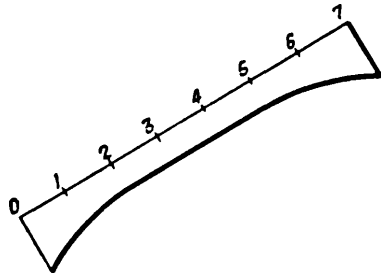

TABLA III c". — ORDENADAS DE LAS

λ	n		Punto					
			1	2	3	4	5	6
		v'	0,143	0,286	0,429	0,571	0,714	0,857
		v''	0,857	0,714	0,571	0,429	0,286	0,143
1,00	0,20	$\bar{\xi}^{(i)}$	0,160	0,271	0,318	0,311	0,247	0,137
		$\bar{\xi}^{(d)}$	0,141	0,274	0,381	0,444	0,435	0,308
	0,10	$\bar{\xi}^{(i)}$	0,142	0,239	0,288	0,287	0,236	0,135
		$\bar{\xi}^{(d)}$	0,142	0,277	0,390	0,466	0,471	0,348
	0,05	$\bar{\xi}^{(i)}$	0,121	0,211	0,260	0,266	0,224	0,133
		$\bar{\xi}^{(d)}$	0,143	0,278	0,399	0,485	0,506	0,390
	0,03	$\bar{\xi}^{(i)}$	0,109	0,192	0,239	0,251	0,217	0,131
		$\bar{\xi}^{(d)}$	0,143	0,279	0,404	0,496	0,527	0,423
0,50	0,20	$\bar{\xi}^{(i)}$	0,154	0,269	0,333	0,326	0,257	0,139
		$\bar{\xi}^{(d)}$	0,142	0,277	0,390	0,449	0,421	0,278
	0,10	$\bar{\xi}^{(i)}$	0,133	0,241	0,311	0,318	0,252	0,139
		$\bar{\xi}^{(d)}$	0,143	0,281	0,402	0,471	0,446	0,297
	0,05	$\bar{\xi}^{(i)}$	0,116	0,219	0,293	0,311	0,252	0,138
		$\bar{\xi}^{(d)}$	0,143	0,282	0,411	0,490	0,468	0,313
	0,03	$\bar{\xi}^{(i)}$	0,107	0,204	0,281	0,305	0,249	0,137
		$\bar{\xi}^{(d)}$	0,142	0,284	0,415	0,502	0,481	0,323
0,40	0,20	$\bar{\xi}^{(i)}$	0,163	0,288	0,350	0,336	0,258	0,140
		$\bar{\xi}^{(d)}$	0,140	0,277	0,385	0,433	0,399	0,262
	0,10	$\bar{\xi}^{(i)}$	0,146	0,268	0,339	0,329	0,257	0,140
		$\bar{\xi}^{(d)}$	0,142	0,280	0,396	0,450	0,416	0,274
	0,05	$\bar{\xi}^{(i)}$	0,133	0,251	0,329	0,327	0,256	0,139
		$\bar{\xi}^{(d)}$	0,143	0,282	0,403	0,462	0,429	0,283
	0,03	$\bar{\xi}^{(i)}$	0,126	0,240	0,322	0,323	0,255	0,139
		$\bar{\xi}^{(d)}$	0,142	0,284	0,408	0,470	0,438	0,289

ELASTICAS FUNDAMENTALES

λ	n		Punto					
			1	2	3	4	5	6
		v'	0,143	0,286	0,429	0,571	0,714	0,857
		v''	0,857	0,714	0,571	0,429	0,286	0,143
0,35	0,20	$\frac{1}{\sigma_1}(\dot{v})$	0,171	0,299	0,359	0,339	0,259	0,140
		$\frac{1}{\sigma_1}(\dot{a})$	0,142	0,276	0,380	0,425	0,390	0,254
	0,10	$\frac{1}{\sigma_1}(\dot{v})$	0,154	0,284	0,351	0,335	0,258	0,140
		$\frac{1}{\sigma_1}(\dot{a})$	0,142	0,279	0,389	0,441	0,403	0,263
	0,05	$\frac{1}{\sigma_1}(\dot{v})$	0,143	0,269	0,343	0,332	0,257	0,140
		$\frac{1}{\sigma_1}(\dot{a})$	0,143	0,282	0,397	0,447	0,413	0,270
	0,03	$\frac{1}{\sigma_1}(\dot{v})$	0,137	0,261	0,338	0,330	0,257	0,140
		$\frac{1}{\sigma_1}(\dot{a})$	0,143	0,283	0,401	0,456	0,419	0,275
0,30	0,20	$\frac{1}{\sigma_1}(\dot{v})$	0,178	0,312	0,366	0,342	0,259	0,139
		$\frac{1}{\sigma_1}(\dot{a})$	0,142	0,276	0,374	0,416	0,380	0,249
	0,10	$\frac{1}{\sigma_1}(\dot{v})$	0,165	0,301	0,360	0,340	0,259	0,138
		$\frac{1}{\sigma_1}(\dot{a})$	0,143	0,279	0,382	0,424	0,390	0,254
	0,05	$\frac{1}{\sigma_1}(\dot{v})$	0,155	0,290	0,354	0,337	0,258	0,137
		$\frac{1}{\sigma_1}(\dot{a})$	0,143	0,281	0,388	0,433	0,397	0,260
	0,03	$\frac{1}{\sigma_1}(\dot{v})$	0,150	0,284	0,351	0,335	0,258	0,137
		$\frac{1}{\sigma_1}(\dot{a})$	0,142	0,282	0,391	0,438	0,403	0,263
0,25	0,20	$\frac{1}{\sigma_1}(\dot{v})$	0,189	0,323	0,372	0,343	0,261	0,139
		$\frac{1}{\sigma_1}(\dot{a})$	0,141	0,273	0,369	0,408	0,372	0,243
	0,10	$\frac{1}{\sigma_1}(\dot{v})$	0,178	0,316	0,367	0,343	0,260	0,139
		$\frac{1}{\sigma_1}(\dot{a})$	0,143	0,277	0,374	0,415	0,378	0,246
	0,05	$\frac{1}{\sigma_1}(\dot{v})$	0,170	0,309	0,364	0,341	0,260	0,139
		$\frac{1}{\sigma_1}(\dot{a})$	0,143	0,278	0,378	0,420	0,384	0,250
	0,03	$\frac{1}{\sigma_1}(\dot{v})$	0,165	0,305	0,362	0,341	0,260	0,139
		$\frac{1}{\sigma_1}(\dot{a})$	0,143	0,280	0,382	0,423	0,387	0,253

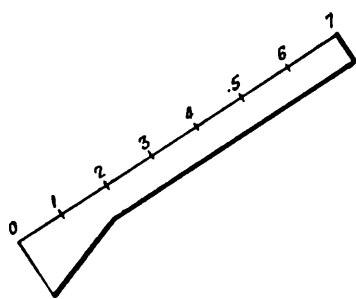

TABLA III d''. — ORDENADAS DE LAS

λ	n		Punto					
			1	2	3	4	5	6
		v'	0,143	0,286	0,429	0,571	0,714	0,857
		v''	0,857	0,714	0,571	0,429	0,286	0,143
1,00	0,20	$\bar{\xi}(i)$	0,308	0,435	0,444	0,381	0,274	0,141
		$\bar{\xi}(d)$	0,137	0,247	0,311	0,318	0,271	0,160
	0,10	$\bar{\xi}(i)$	0,348	0,471	0,466	0,390	0,277	0,142
		$\bar{\xi}(d)$	0,135	0,236	0,287	0,288	0,239	0,142
	0,05	$\bar{\xi}(i)$	0,390	0,506	0,485	0,399	0,278	0,143
		$\bar{\xi}(d)$	0,133	0,224	0,266	0,260	0,211	0,121
	0,03	$\bar{\xi}(i)$	0,423	0,527	0,496	0,404	0,279	0,143
		$\bar{\xi}(d)$	0,131	0,217	0,251	0,239	0,192	0,109
0,50	0,20	$\bar{\xi}(i)$	0,278	0,421	0,449	0,390	0,277	0,142
		$\bar{\xi}(d)$	0,139	0,257	0,326	0,333	0,269	0,154
	0,10	$\bar{\xi}(i)$	0,297	0,446	0,471	0,402	0,281	0,143
		$\bar{\xi}(d)$	0,139	0,252	0,318	0,311	0,241	0,133
	0,05	$\bar{\xi}(i)$	0,313	0,468	0,490	0,411	0,282	0,143
		$\bar{\xi}(d)$	0,138	0,252	0,311	0,293	0,219	0,116
	0,03	$\bar{\xi}(i)$	0,323	0,481	0,502	0,415	0,284	0,142
		$\bar{\xi}(d)$	0,137	0,249	0,305	0,281	0,204	0,107
0,40	0,20	$\bar{\xi}(i)$	0,262	0,399	0,433	0,385	0,277	0,140
		$\bar{\xi}(d)$	0,140	0,258	0,336	0,350	0,288	0,163
	0,10	$\bar{\xi}(i)$	0,274	0,416	0,450	0,396	0,280	0,142
		$\bar{\xi}(d)$	0,140	0,257	0,329	0,339	0,268	0,146
	0,05	$\bar{\xi}(i)$	0,283	0,429	0,462	0,403	0,282	0,143
		$\bar{\xi}(d)$	0,139	0,256	0,327	0,329	0,251	0,133
	0,03	$\bar{\xi}(i)$	0,289	0,438	0,470	0,408	0,284	0,142
		$\bar{\xi}(d)$	0,139	0,355	0,323	0,322	0,240	0,126

ELASTICAS FUNDAMENTALES

λ	n		Punto					
			1	2	3	4	5	6
		v'	0,143	0,286	0,429	0,571	0,714	0,857
		v''	0,857	0,714	0,571	0,429	0,286	0,143
0,35	0,20	$\xi(i)$	0,254	0,390	0,425	0,380	0,276	0,142
		$\xi(d)$	0,140	0,259	0,339	0,359	0,299	0,171
	0,10	$\xi(i)$	0,263	0,403	0,441	0,389	0,279	0,142
		$\xi(d)$	0,140	0,258	0,335	0,351	0,284	0,154
	0,05	$\xi(i)$	0,270	0,413	0,447	0,397	0,282	0,143
		$\xi(d)$	0,140	0,257	0,332	0,343	0,269	0,143
	0,03	$\xi(i)$	0,275	0,419	0,456	0,401	0,283	0,143
		$\xi(d)$	0,140	0,257	0,330	0,338	0,261	0,137
0,30	0,20	$\xi(i)$	0,249	0,380	0,416	0,374	0,276	0,142
		$\xi(d)$	0,139	0,259	0,342	0,366	0,312	0,178
	0,10	$\xi(i)$	0,254	0,390	0,424	0,382	0,279	0,143
		$\xi(d)$	0,138	0,259	0,340	0,360	0,301	0,165
	0,05	$\xi(i)$	0,260	0,397	0,433	0,388	0,281	0,143
		$\xi(d)$	0,137	0,258	0,337	0,354	0,290	0,155
	0,03	$\xi(i)$	0,263	0,403	0,438	0,391	0,282	0,142
		$\xi(d)$	0,137	0,258	0,335	0,351	0,284	0,150
0,25	0,20	$\xi(i)$	0,243	0,372	0,408	0,369	0,273	0,141
		$\xi(d)$	0,139	0,261	0,343	0,372	0,323	0,189
	0,10	$\xi(i)$	0,246	0,378	0,415	0,374	0,277	0,143
		$\xi(d)$	0,139	0,260	0,343	0,367	0,316	0,178
	0,05	$\xi(i)$	0,250	0,384	0,420	0,378	0,278	0,143
		$\xi(d)$	0,139	0,260	0,341	0,364	0,309	0,170
	0,03	$\xi(i)$	0,253	0,387	0,423	0,382	0,280	0,143
		$\xi(d)$	0,139	0,260	0,341	0,362	0,305	0,165

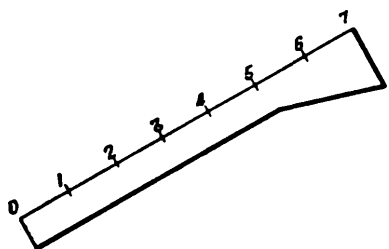

TABLA III e". — ORDENADAS DE LAS

λ	n		Punto					
			1	2	3	4	5	6
		v'	0,143	0,286	0,429	0,571	0,714	0,857
		v''	0,857	0,714	0,571	0,429	0,286	0,143
1,00	0,20	$\bar{\xi}(\dot{v})$	0,158	0,268	0,321	0,314	0,249	0,137
		$\bar{\xi}(a)$	0,141	0,274	0,385	0,447	0,432	0,297
	0,10	$\bar{\xi}(\dot{v})$	0,134	0,234	0,292	0,296	0,242	0,137
		$\bar{\xi}(a)$	0,142	0,279	0,396	0,473	0,469	0,332
	0,05	$\bar{\xi}(\dot{v})$	0,113	0,206	0,264	0,278	0,235	0,136
		$\bar{\xi}(a)$	0,143	0,281	0,405	0,494	0,504	0,368
	0,03	$\bar{\xi}(\dot{v})$	0,101	0,186	0,244	0,262	0,228	0,135
		$\bar{\xi}(a)$	0,143	0,282	0,410	0,507	0,530	0,394
0,50	0,20	$\bar{\xi}(\dot{v})$	0,172	0,300	0,356	0,337	0,259	0,141
		$\bar{\xi}(a)$	0,141	0,275	0,379	0,426	0,391	0,256
	0,10	$\bar{\xi}(\dot{v})$	0,158	0,281	0,345	0,334	0,257	0,140
		$\bar{\xi}(a)$	0,142	0,279	0,388	0,441	0,407	0,267
	0,05	$\bar{\xi}(\dot{v})$	0,142	0,263	0,333	0,327	0,256	0,139
		$\bar{\xi}(a)$	0,143	0,281	0,397	0,454	0,421	0,278
	0,03	$\bar{\xi}(\dot{v})$	0,134	0,251	0,326	0,324	0,255	0,137
		$\bar{\xi}(a)$	0,143	0,282	0,402	0,463	0,432	0,285
0,40	0,20	$\bar{\xi}(\dot{v})$	0,189	0,314	0,367	0,343	0,260	0,141
		$\bar{\xi}(a)$	0,142	0,273	0,372	0,414	0,378	0,247
	0,10	$\bar{\xi}(\dot{v})$	0,171	0,302	0,359	0,339	0,259	0,140
		$\bar{\xi}(a)$	0,143	0,276	0,381	0,423	0,390	0,254
	0,05	$\bar{\xi}(\dot{v})$	0,161	0,288	0,352	0,336	0,258	0,140
		$\bar{\xi}(a)$	0,142	0,279	0,387	0,434	0,399	0,261
	0,03	$\bar{\xi}(\dot{v})$	0,152	0,280	0,349	0,334	0,258	0,140
		$\bar{\xi}(a)$	0,143	0,280	0,391	0,441	0,406	0,265

ELASTICAS FUNDAMENTALES

λ	n		Punto					
			1	2	3	4	5	6
		v'	0,143	0,286	0,429	0,571	0,714	0,857
		v''	0,857	0,714	0,571	0,429	0,286	0,143
0,35	0,20	$\xi_1^{(i)}$	0,196	0,321	0,371	0,344	0,261	0,141
		$\xi_1^{(a)}$	0,142	0,272	0,369	0,409	0,373	0,243
	0,10	$\xi_1^{(i)}$	0,181	0,311	0,366	0,342	0,259	0,141
		$\xi_1^{(a)}$	0,143	0,276	0,375	0,417	0,381	0,249
	0,05	$\xi_1^{(i)}$	0,170	0,302	0,361	0,340	0,259	0,140
		$\xi_1^{(a)}$	0,142	0,278	0,381	0,424	0,389	0,254
	0,03	$\xi_1^{(i)}$	0,163	0,296	0,357	0,338	0,259	0,140
		$\xi_1^{(a)}$	0,143	0,280	0,385	0,427	0,395	0,258
0,30	0,20	$\xi_1^{(i)}$	0,203	0,329	0,375	0,344	0,261	0,141
		$\xi_1^{(a)}$	0,142	0,271	0,365	0,403	0,367	0,240
	0,10	$\xi_1^{(i)}$	0,191	0,320	0,370	0,344	0,260	0,141
		$\xi_1^{(a)}$	0,142	0,274	0,370	0,410	0,375	0,243
	0,05	$\xi_1^{(i)}$	0,181	0,314	0,367	0,343	0,260	0,141
		$\xi_1^{(a)}$	0,142	0,277	0,374	0,415	0,379	0,247
	0,03	$\xi_1^{(i)}$	0,174	0,310	0,365	0,342	0,259	0,141
		$\xi_1^{(a)}$	0,142	0,278	0,377	0,419	0,383	0,250
0,25	0,20	$\xi_1^{(i)}$	0,210	0,335	0,378	0,347	0,261	0,141
		$\xi_1^{(a)}$	0,143	0,270	0,361	0,397	0,362	0,236
	0,10	$\xi_1^{(i)}$	0,200	0,330	0,375	0,347	0,262	0,141
		$\xi_1^{(a)}$	0,142	0,272	0,365	0,403	0,367	0,239
	0,05	$\xi_1^{(i)}$	0,193	0,326	0,373	0,344	0,262	0,141
		$\xi_1^{(a)}$	0,142	0,274	0,368	0,407	0,371	0,242
	0,03	$\xi_1^{(i)}$	0,187	0,322	0,371	0,345	0,261	0,141
		$\xi_1^{(a)}$	0,143	0,275	0,370	0,410	0,373	0,244

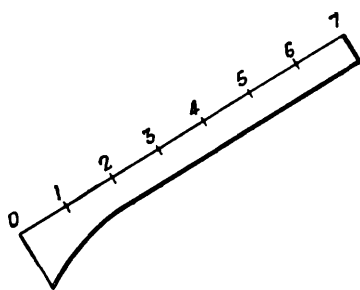

TABLA III f". — ORDENADAS DE LAS

λ	n		Punto					
			1	2	3	4	5	6
		v'	0,143	0,286	0,429	0,571	0,714	0,857
		v''	0,857	0,714	0,571	0,429	0,286	0,143
1,00	0,20	$\bar{\xi}(i)$	0,297	0,432	0,447	0,385	0,274	0,141
		$\bar{\xi}(d)$	0,137	0,249	0,314	0,321	0,268	0,158
	0,10	$\bar{\xi}(i)$	0,332	0,469	0,473	0,396	0,279	0,142
		$\bar{\xi}(d)$	0,137	0,242	0,296	0,292	0,234	0,134
	0,05	$\bar{\xi}(i)$	0,368	0,504	0,494	0,405	0,281	0,143
		$\bar{\xi}(d)$	0,136	0,235	0,278	0,264	0,206	0,113
	0,03	$\bar{\xi}(i)$	0,394	0,530	0,507	0,410	0,282	0,143
		$\bar{\xi}(d)$	0,135	0,228	0,262	0,244	0,186	0,101
0,50	0,20	$\bar{\xi}(i)$	0,256	0,391	0,426	0,379	0,275	0,141
		$\bar{\xi}(d)$	0,141	0,259	0,337	0,356	0,300	0,172
	0,10	$\bar{\xi}(i)$	0,267	0,407	0,441	0,388	0,279	0,142
		$\bar{\xi}(d)$	0,140	0,257	0,334	0,345	0,281	0,158
	0,05	$\bar{\xi}(i)$	0,278	0,421	0,454	0,397	0,281	0,143
		$\bar{\xi}(d)$	0,139	0,256	0,327	0,333	0,263	0,142
	0,03	$\bar{\xi}(i)$	0,285	0,432	0,463	0,402	0,282	0,143
		$\bar{\xi}(d)$	0,137	0,255	0,324	0,326	0,251	0,134
0,40	0,20	$\bar{\xi}(i)$	0,247	0,378	0,414	0,372	0,273	0,142
		$\bar{\xi}(d)$	0,141	0,260	0,343	0,367	0,314	0,189
	0,10	$\bar{\xi}(i)$	0,254	0,390	0,423	0,381	0,276	0,143
		$\bar{\xi}(d)$	0,140	0,259	0,339	0,359	0,302	0,171
	0,05	$\bar{\xi}(i)$	0,261	0,399	0,434	0,387	0,279	0,142
		$\bar{\xi}(d)$	0,140	0,258	0,336	0,352	0,288	0,161
	0,03	$\bar{\xi}(i)$	0,265	0,406	0,441	0,391	0,280	0,143
		$\bar{\xi}(d)$	0,140	0,258	0,334	0,349	0,280	0,152

ELASTICAS FUNDAMENTALES

λ	n		Punto					
			1	2	3	4	5	6
		v'	0,143	0,286	0,429	0,571	0,714	0,857
		v''	0,857	0,714	0,571	0,429	0,286	0,143
0,35	0,20	$\bar{\xi}^{(i)}$	0,243	0,373	0,409	0,369	0,272	0,142
		$\bar{\xi}^{(d)}$	0,141	0,261	0,344	0,371	0,321	0,196
	0,10	$\bar{\xi}^{(i)}$	0,249	0,381	0,417	0,375	0,276	0,143
		$\bar{\xi}^{(d)}$	0,141	0,259	0,342	0,366	0,311	0,181
	0,05	$\bar{\xi}^{(i)}$	0,254	0,389	0,424	0,381	0,278	0,142
		$\bar{\xi}^{(d)}$	0,140	0,259	0,340	0,361	0,302	0,170
	0,03	$\bar{\xi}^{(i)}$	0,258	0,395	0,427	0,385	0,280	0,143
		$\bar{\xi}^{(d)}$	0,140	0,259	0,338	0,357	0,296	0,163
0,30	0,20	$\bar{\xi}^{(i)}$	0,240	0,367	0,403	0,365	0,271	0,142
		$\bar{\xi}^{(d)}$	0,141	0,261	0,344	0,375	0,329	0,203
	0,10	$\bar{\xi}^{(i)}$	0,243	0,375	0,410	0,370	0,274	0,142
		$\bar{\xi}^{(d)}$	0,141	0,260	0,344	0,370	0,320	0,191
	0,05	$\bar{\xi}^{(i)}$	0,247	0,379	0,415	0,374	0,277	0,142
		$\bar{\xi}^{(d)}$	0,141	0,260	0,343	0,367	0,314	0,181
	0,03	$\bar{\xi}^{(i)}$	0,250	0,383	0,419	0,377	0,278	0,142
		$\bar{\xi}^{(d)}$	0,141	0,259	0,342	0,365	0,310	0,174
0,25	0,20	$\bar{\xi}^{(i)}$	0,236	0,362	0,397	0,361	0,270	0,143
		$\bar{\xi}^{(d)}$	0,141	0,261	0,347	0,378	0,335	0,210
	0,10	$\bar{\xi}^{(i)}$	0,239	0,367	0,403	0,365	0,272	0,142
		$\bar{\xi}^{(d)}$	0,141	0,262	0,347	0,375	0,330	0,200
	0,05	$\bar{\xi}^{(i)}$	0,242	0,371	0,407	0,368	0,274	0,142
		$\bar{\xi}^{(d)}$	0,141	0,262	0,344	0,373	0,326	0,193
	0,03	$\bar{\xi}^{(i)}$	0,244	0,373	0,410	0,370	0,275	0,143
		$\bar{\xi}^{(d)}$	0,141	0,261	0,345	0,371	0,322	0,187

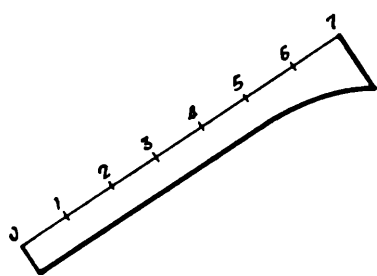
TABLAS IV

TABLAS IV

ROTACIONES DE LAS ELASTICAS FUNDAMENTALES Y DE LAS LINEAS DE INFLUENCIA DE LOS MOMENTOS DE RITTER.—ROTACIONES DE LAS ELASTICAS PARA DIAGRAMAS LINEALES DE MOMENTOS FLECTORES

($\varepsilon^{(i)}$, $\varepsilon^{(d)}$, $\delta^{(i)}$, $\delta^{(d)}$).

Rotaciones de las elásticas fundamentales:

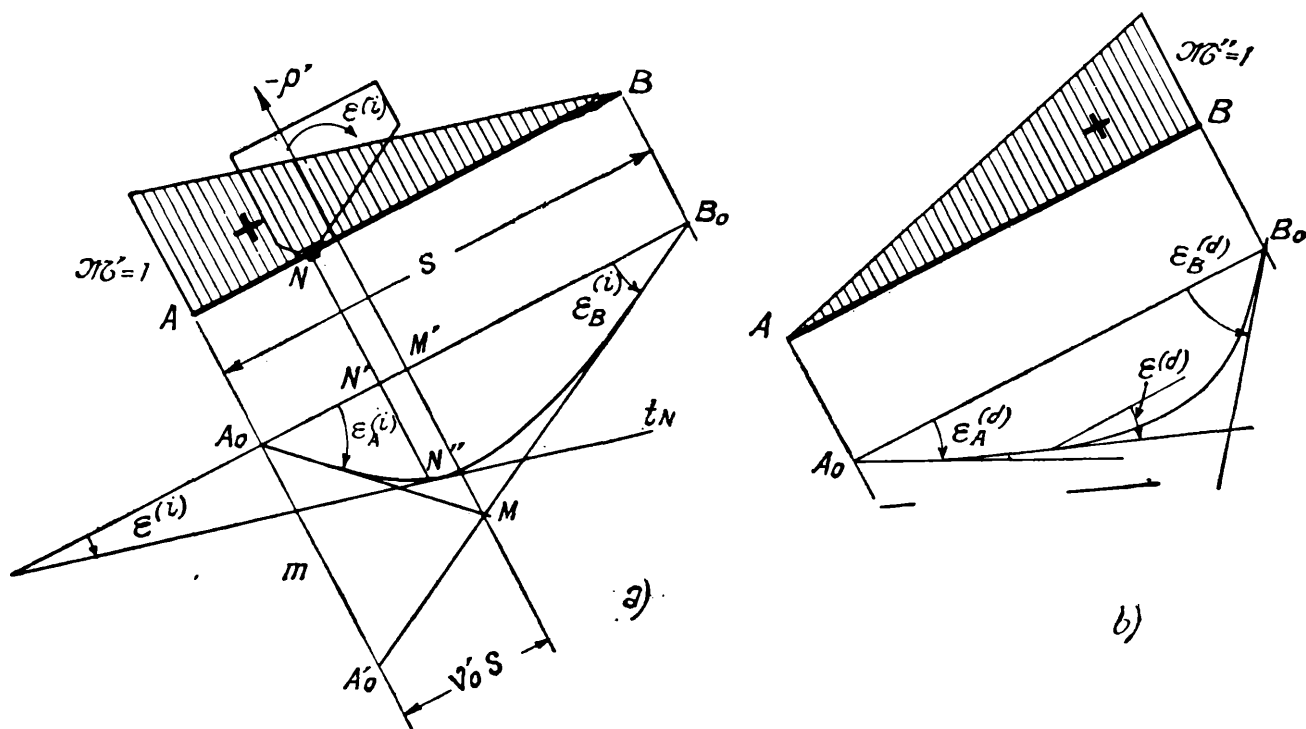

$$\varepsilon^{(i)} = \frac{m}{s} \bar{\varepsilon}^{(i)} = k \bar{m} \bar{\varepsilon}^{(i)} = \frac{m_l}{l} \bar{\varepsilon}^{(i)} = \frac{m_h}{h} \bar{\varepsilon}^{(i)},$$

$$\varepsilon^{(d)} = \frac{m}{s} \varepsilon^{(d)} = k \bar{m} \bar{\varepsilon}^{(d)} = \frac{m_l}{l} \bar{\varepsilon}^{(d)} = \frac{m_h}{h} \bar{\varepsilon}^{(d)}.$$

$$k = \frac{s}{EJ}.$$

Rotaciones de las líneas de influencia de los momentos de Ritter:

$$\delta^{(i)} = \bar{\varepsilon}^{(d)}, \quad \delta^{(d)} = \bar{\varepsilon}^{(i)}.$$

Rotaciones de las elásticas para diagramas lineales de momentos flectores:

$$\varepsilon = \frac{1}{l} (m'_l \bar{\varepsilon}^{(i)} + m''_l \bar{\varepsilon}^{(d)} + \eta'' - \eta'),$$

ó

$$\varepsilon = \frac{1}{h} (m'_h \bar{\varepsilon}^{(i)} + m''_h \bar{\varepsilon}^{(d)} + \xi'' - \xi').$$



TABLA IV a. — ROTACIONES DE LAS

λ	n		Punto				
			0	1	2	3	4
		v' v''	0 1,00	0,0833 0,916	0,167 0,833	0,250 0,750	0,333 0,667
	1,00	$\bar{e}^{(i)}$ $\bar{e}^{(d)}$	2,000 1,000	1,530 0,962	1,092 0,906	0,690 0,804	0,342 0,660
0,50	0,20	$\bar{e}^{(i)}$ $\bar{e}^{(d)}$	1,536 1,000	1,338 0,990	1,116 0,954	0,858 0,876	0,558 0,750
	0,10	$\bar{e}^{(i)}$ $\bar{e}^{(d)}$	1,406 1,000	1,272 0,990	1,110 0,966	0,906 0,912	0,642 0,792
	0,05	$\bar{e}^{(i)}$ $\bar{e}^{(d)}$	1,305 1,000	1,212 0,996	1,098 0,978	0,942 0,930	0,720 0,828
	0,03	$\bar{e}^{(i)}$ $\bar{e}^{(d)}$	1,243 1,000	1,176 0,996	1,092 0,984	0,966 0,942	0,768 0,858
0,40	0,20	$\bar{e}^{(i)}$ $\bar{e}^{(d)}$	1,486 1,000	1,320 0,990	1,128 0,960	0,882 0,888	0,576 0,756
	0,10	$\bar{e}^{(i)}$ $\bar{e}^{(d)}$	1,352 1,000	1,254 0,996	1,116 0,972	0,936 0,918	0,666 0,798
	0,05	$\bar{e}^{(i)}$ $\bar{e}^{(d)}$	1,252 1,000	1,194 0,996	1,110 0,984	0,978 0,942	0,744 0,834
	0,03	$\bar{e}^{(i)}$ $\bar{e}^{(d)}$	1,200 1,000	1,158 0,996	1,104 0,990	1,002 0,960	0,792 0,858
0,35	0,20	$\bar{e}^{(i)}$ $\bar{e}^{(d)}$	1,487 1,000	1,332 0,990	1,134 0,960	0,882 0,888	0,552 0,738
	0,10	$\bar{e}^{(i)}$ $\bar{e}^{(d)}$	1,360 1,000	1,266 0,996	1,140 0,972	0,942 0,912	0,624 0,774
	0,05	$\bar{e}^{(i)}$ $\bar{e}^{(d)}$	1,270 1,000	1,212 0,996	1,164 0,984	0,990 0,936	0,690 0,798
	0,03	$\bar{e}^{(i)}$ $\bar{e}^{(d)}$	1,221 1,000	1,182 0,996	1,128 0,990	1,008 0,954	0,738 0,816
0,30	0,20	$\bar{e}^{(i)}$ $\bar{e}^{(d)}$	1,503 1,000	1,350 0,990	1,158 0,960	0,876 0,876	0,510 0,720
	0,10	$\bar{e}^{(i)}$ $\bar{e}^{(d)}$	1,384 1,000	1,296 0,996	1,164 0,972	0,930 0,900	0,570 0,744
	0,05	$\bar{e}^{(i)}$ $\bar{e}^{(d)}$	1,302 1,000	1,254 0,996	1,164 0,984	0,972 0,918	0,618 0,756
	0,03	$\bar{e}^{(i)}$ $\bar{e}^{(d)}$	1,256 1,000	1,224 0,996	1,158 0,990	1,002 0,936	0,654 0,774
0,25	0,20	$\bar{e}^{(i)}$ $\bar{e}^{(d)}$	1,536 1,000	1,386 0,990	1,170 0,954	0,846 0,858	0,456 0,696
	0,10	$\bar{e}^{(i)}$ $\bar{e}^{(d)}$	1,428 1,000	1,344 0,996	1,188 0,966	0,888 0,876	0,498 0,714
	0,05	$\bar{e}^{(i)}$ $\bar{e}^{(d)}$	1,353 1,000	1,302 0,996	1,200 0,978	0,936 0,894	0,534 0,720
	0,03	$\bar{e}^{(i)}$ $\bar{e}^{(d)}$	1,315 1,000	1,284 0,996	1,200 0,984	0,964 0,906	0,552 0,732

ELASTICAS FUNDAMENTALES

Punto							
5	6	7	8	9	10	11	12
0,417 0,583	0,500 0,500	0,583 0,417	0,667 0,333	0,750 0,250	0,833 0,167	0,916 0,0833	1,00 0
0,030 0,474	— 0,246 0,246	— 0,474 — 0,030	— 0,660 — 0,342	— 0,804 — 0,690	— 0,906 — 1,092	— 0,962 — 1,530	— 1,000 — 2,000
0,204 0,534	— 0,192 0,192	— 0,534 — 0,204	— 0,750 — 0,558	— 0,876 — 0,858	— 0,954 — 1,116	— 0,990 — 1,338	— 1,000 — 1,536
0,288 0,564	— 0,168 0,168	— 0,564 — 0,288	— 0,792 — 0,642	— 0,912 — 0,906	— 0,966 — 1,110	— 0,990 — 1,272	— 1,000 — 1,406
0,372 0,600	— 0,144 0,144	— 0,600 — 0,372	— 0,828 — 0,720	— 0,930 — 0,942	— 0,978 — 1,098	— 0,996 — 1,212	— 1,000 — 1,305
0,426 0,630	— 0,126 0,126	— 0,630 — 0,426	— 0,858 — 0,768	— 0,942 — 0,966	— 0,984 — 1,092	— 0,996 — 1,176	— 1,000 — 1,243
0,198 0,522	— 0,192 0,192	— 0,522 — 0,198	— 0,756 — 0,576	— 0,888 — 0,882	— 0,960 — 1,128	— 0,990 — 1,320	— 1,000 — 1,486
0,264 0,540	— 0,168 0,168	— 0,540 — 0,264	— 0,798 — 0,666	— 0,918 — 0,936	— 0,972 — 1,116	— 0,996 — 1,254	— 1,000 — 1,352
0,336 0,570	— 0,150 0,150	— 0,570 — 0,336	— 0,834 — 0,744	— 0,942 — 0,978	— 0,984 — 1,110	— 0,996 — 1,194	— 1,000 — 1,252
0,378 0,582	— 0,138 0,138	— 0,582 — 0,378	— 0,858 — 0,792	— 0,960 — 1,002	— 0,990 — 1,104	— 0,996 — 1,158	— 1,000 — 1,200
0,168 0,504	— 0,198 0,198	— 0,504 — 0,168	— 0,738 — 0,552	— 0,888 — 0,882	— 0,960 — 1,134	— 0,990 — 1,332	— 1,000 — 1,487
0,216 0,516	— 0,180 0,180	— 0,516 — 0,216	— 0,774 — 0,624	— 0,912 — 0,942	— 0,972 — 1,140	— 0,996 — 1,266	— 1,000 — 1,360
0,264 0,534	— 0,168 0,168	— 0,534 — 0,264	— 0,798 — 0,690	— 0,936 — 0,990	— 0,984 — 1,164	— 0,996 — 1,212	— 1,000 — 1,270
0,300 0,540	— 0,162 0,162	— 0,540 — 0,300	— 0,816 — 0,738	— 0,954 — 1,008	— 0,990 — 1,128	— 0,996 — 1,182	— 1,000 — 1,221
0,132 0,492	— 0,204 0,204	— 0,492 — 0,132	— 0,720 — 0,510	— 0,876 — 0,876	— 0,960 — 1,158	— 0,990 — 1,350	— 1,000 — 1,503
0,162 0,492	— 0,192 0,192	— 0,492 — 0,162	— 0,744 — 0,570	— 0,900 — 0,930	— 0,972 — 1,164	— 0,996 — 1,296	— 1,000 — 1,384
0,192 0,504	— 0,186 0,186	— 0,504 — 0,192	— 0,756 — 0,618	— 0,918 — 0,972	— 0,984 — 1,164	— 0,996 — 1,254	— 1,000 — 1,302
0,216 0,510	— 0,174 0,174	— 0,510 — 0,216	— 0,774 — 0,654	— 0,936 — 1,002	— 0,990 — 1,158	— 0,996 — 1,224	— 1,000 — 1,256
0,096 0,480	— 0,216 0,216	— 0,480 — 0,096	— 0,696 — 0,456	— 0,858 — 0,846	— 0,954 — 1,170	— 0,990 — 1,386	— 1,000 — 1,536
0,126 0,486	— 0,204 0,204	— 0,486 — 0,126	— 0,714 — 0,498	— 0,876 — 0,888	— 0,966 — 1,188	— 0,996 — 1,344	— 1,000 — 1,428
0,138 0,486	— 0,204 0,204	— 0,486 — 0,138	— 0,720 — 0,534	— 0,894 — 0,936	— 0,978 — 1,200	— 0,996 — 1,302	— 1,000 — 1,353
0,150 0,486	— 0,192 0,192	— 0,486 — 0,150	— 0,732 — 0,552	— 0,906 — 0,954	— 0,984 — 1,200	— 0,996 — 1,284	— 1,000 — 1,315

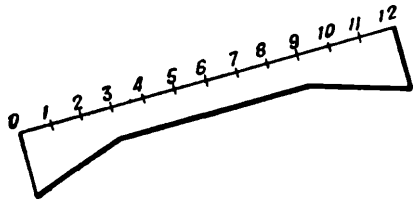

TABLA IV b. — ROTACIONES DE LAS

λ	n		Punto				
			0	1	2	3	4
		v' v''	0 1,00	0,0833 0,916	0,167 0,833	0,250 0,750	0,333 0,667
	1,00	$\bar{e}^{(i)}$ $\bar{e}^{(d)}$	2,000 1,000	1,530 0,972	1,092 0,906	0,690 0,804	0,342 0,660
0,50	0,20	$\bar{e}^{(i)}$ $\bar{e}^{(d)}$	1,529 1,000	1,356 0,990	1,140 0,954	0,858 0,870	0,516 0,732
	0,10	$\bar{e}^{(i)}$ $\bar{e}^{(d)}$	1,405 1,000	1,296 0,996	1,134 0,966	0,906 0,894	0,594 0,762
	0,05	$\bar{e}^{(i)}$ $\bar{e}^{(d)}$	1,307 1,000	1,242 0,996	1,134 0,978	0,954 0,918	0,660 0,792
	0,03	$\bar{e}^{(i)}$ $\bar{e}^{(d)}$	1,254 1,000	1,206 0,996	1,128 0,984	0,978 0,936	0,708 0,810
0,40	0,20	$\bar{e}^{(i)}$ $\bar{e}^{(d)}$	1,543 1,000	1,380 0,990	1,152 0,954	0,846 0,864	0,486 0,714
	0,10	$\bar{e}^{(i)}$ $\bar{e}^{(d)}$	1,424 1,000	1,320 0,996	1,164 0,960	0,900 0,888	0,546 0,744
	0,05	$\bar{e}^{(i)}$ $\bar{e}^{(d)}$	1,335 1,000	1,272 0,996	1,158 0,978	0,942 0,906	0,606 0,756
	0,03	$\bar{e}^{(i)}$ $\bar{e}^{(d)}$	1,284 1,000	1,242 0,996	1,152 0,984	0,972 0,924	0,642 0,774
0,35	0,20	$\bar{e}^{(i)}$ $\bar{e}^{(d)}$	1,561 1,000	1,392 0,990	1,158 0,948	0,834 0,852	0,462 0,702
	0,10	$\bar{e}^{(i)}$ $\bar{e}^{(d)}$	1,449 1,000	1,344 0,990	1,164 0,960	0,882 0,876	0,510 0,720
	0,05	$\bar{e}^{(i)}$ $\bar{e}^{(d)}$	1,366 1,000	1,302 0,996	1,176 0,972	0,924 0,894	0,552 0,738
	0,03	$\bar{e}^{(i)}$ $\bar{e}^{(d)}$	1,318 1,000	1,278 0,996	1,170 0,978	0,948 0,906	0,588 0,750
0,30	0,20	$\bar{e}^{(i)}$ $\bar{e}^{(d)}$	1,590 1,000	1,416 0,990	1,164 0,948	0,816 0,846	0,432 0,684
	0,10	$\bar{e}^{(i)}$ $\bar{e}^{(d)}$	1,484 1,000	1,374 0,990	1,182 0,960	0,858 0,864	0,468 0,696
	0,05	$\bar{e}^{(i)}$ $\bar{e}^{(d)}$	1,408 1,000	1,338 0,996	1,188 0,966	0,894 0,876	0,498 0,714
	0,03	$\bar{e}^{(i)}$ $\bar{e}^{(d)}$	1,362 1,000	1,320 0,996	1,182 0,972	0,912 0,888	0,522 0,720
0,25	0,20	$\bar{e}^{(i)}$ $\bar{e}^{(d)}$	1,627 1,000	1,446 0,984	1,158 0,942	0,786 0,840	0,402 0,678
	0,10	$\bar{e}^{(i)}$ $\bar{e}^{(d)}$	1,532 1,000	1,416 0,990	1,182 0,948	0,816 0,846	0,426 0,690
	0,05	$\bar{e}^{(i)}$ $\bar{e}^{(d)}$	1,462 1,000	1,386 0,996	1,194 0,960	0,852 0,858	0,450 0,690
	0,03	$\bar{e}^{(i)}$ $\bar{e}^{(d)}$	1,423 1,000	1,368 0,996	1,206 0,966	0,870 0,864	0,462 0,696

ELASTICAS FUNDAMENTALES

Punto							
5	6	7	8	9	10	11	12
0,417 0,583	0,500 0,500	0,583 0,417	0,667 0,333	0,750 0,250	0,833 0,167	0,916 0,0833	1,00 0
0,030 0,474	— 0,246 0,246	— 0,474 — 0,030	— 0,660 — 0,342	— 0,804 — 0,690	— 0,906 — 1,092	— 0,972 — 1,530	— 1,000 — 2,000
0,156 0,510	— 0,198 0,198	— 0,510 — 0,156	— 0,732 — 0,516	— 0,870 — 0,858	— 0,954 — 1,140	— 0,990 — 1,356	— 1,000 — 1,529
0,216 0,528	— 0,186 0,186	— 0,528 — 0,216	— 0,762 — 0,594	— 0,894 — 0,906	— 0,966 — 1,134	— 0,996 — 1,296	— 1,000 — 1,405
0,264 0,546	— 0,168 0,168	— 0,546 — 0,264	— 0,792 — 0,660	— 0,918 — 0,954	— 0,978 — 1,134	— 0,996 — 1,242	— 1,000 — 1,307
0,306 0,558	— 0,162 0,162	— 0,558 — 0,306	— 0,810 — 0,708	— 0,936 — 0,978	— 0,984 — 1,128	— 0,996 — 1,206	— 1,000 — 1,254
0,120 0,492	— 0,204 0,204	— 0,492 — 0,120	— 0,714 — 0,486	— 0,864 — 0,846	— 0,954 — 1,152	— 0,990 — 1,380	— 1,000 — 1,543
0,156 0,492	— 0,198 0,198	— 0,492 — 0,156	— 0,744 — 0,546	— 0,888 — 0,900	— 0,960 — 1,164	— 0,996 — 1,320	— 1,000 — 1,424
0,198 0,510	— 0,186 0,186	— 0,510 — 0,198	— 0,756 — 0,606	— 0,906 — 0,942	— 0,978 — 1,158	— 0,996 — 1,272	— 1,000 — 1,335
0,222 0,516	— 0,174 0,174	— 0,516 — 0,222	— 0,774 — 0,642	— 0,924 — 0,972	— 0,984 — 1,152	— 0,996 — 1,242	— 1,000 — 1,284
0,102 0,486	— 0,216 0,216	— 0,486 — 0,102	— 0,702 — 0,462	— 0,852 — 0,834	— 0,948 — 1,158	— 0,990 — 1,392	— 1,000 — 1,561
0,132 0,492	— 0,204 0,204	— 0,492 — 0,132	— 0,720 — 0,510	— 0,876 — 0,882	— 0,960 — 1,164	— 0,990 — 1,344	— 1,000 — 1,449
0,162 0,498	— 0,192 0,192	— 0,498 — 0,162	— 0,738 — 0,552	— 0,894 — 0,924	— 0,972 — 1,176	— 0,996 — 1,302	— 1,000 — 1,366
0,180 0,504	— 0,186 0,186	— 0,504 — 0,180	— 0,750 — 0,588	— 0,906 — 0,948	— 0,978 — 1,170	— 0,996 — 1,278	— 1,000 — 1,318
0,084 0,480	— 0,222 0,222	— 0,480 — 0,084	— 0,684 — 0,432	— 0,846 — 0,816	— 0,948 — 1,164	— 0,990 — 1,416	— 1,000 — 1,590
0,102 0,480	— 0,216 0,216	— 0,480 — 0,102	— 0,696 — 0,468	— 0,864 — 0,858	— 0,960 — 1,182	— 0,960 — 1,364	— 1,000 — 1,484
0,126 0,486	— 0,204 0,204	— 0,486 — 0,126	— 0,714 — 0,498	— 0,876 — 0,894	— 0,966 — 1,188	— 0,996 — 1,338	— 1,000 — 1,408
0,138 0,486	— 0,204 0,204	— 0,486 — 0,138	— 0,720 — 0,522	— 0,888 — 0,912	— 0,972 — 1,182	— 0,996 — 1,320	— 1,000 — 1,362
0,066 0,464	— 0,222 0,222	— 0,474 — 0,066	— 0,678 — 0,402	— 0,840 — 0,786	— 0,942 — 1,158	— 0,984 — 1,446	— 1,000 — 1,627
0,084 0,480	— 0,216 0,216	— 0,480 — 0,084	— 0,690 — 0,426	— 0,846 — 0,816	— 0,948 — 1,182	— 0,990 — 1,416	— 1,000 — 1,532
0,090 0,474	— 0,216 0,216	— 0,474 — 0,090	— 0,690 — 0,450	— 0,858 — 0,852	— 0,960 — 1,194	— 0,996 — 1,386	— 1,000 — 1,462
0,102 0,480	— 0,210 0,210	— 0,480 — 0,102	— 0,696 — 0,462	— 0,864 — 0,870	— 0,966 — 1,206	— 0,996 — 1,368	— 1,000 — 1,423

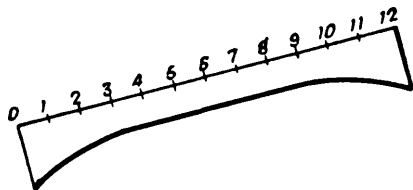

TABLA IV c. — ROTACIONES DE LAS

λ	n		Punto				
			0	1	2	3	4
		v'	0	0,0833	0,167	0,250	0,333
		v''	1,00	0,916	0,833	0,750	0,667
1,00	0,20	$\bar{e}^{(i)}$ $\bar{e}^{(d)}$	1,342 1,000	1,110 0,990	0,876 0,960	0,642 0,888	0,402 0,786
	0,10	$\bar{e}^{(i)}$ $\bar{e}^{(d)}$	1,135 1,000	0,966 0,990	0,786 0,966	0,600 0,912	0,402 0,828
	0,05	$\bar{e}^{(i)}$ $\bar{e}^{(d)}$	0,962 1,000	0,834 0,996	0,702 0,972	0,552 0,930	0,390 0,870
	0,03	$\bar{e}^{(i)}$ $\bar{e}^{(d)}$	0,854 1,000	0,750 1,002	0,636 0,978	0,516 0,930	0,378 0,894
0,50	0,20	$\bar{e}^{(i)}$ $\bar{e}^{(d)}$	1,199 1,000	1,056 0,990	0,900 0,966	0,720 0,918	0,510 0,828
	0,10	$\bar{e}^{(i)}$ $\bar{e}^{(d)}$	0,997 1,000	0,918 0,996	0,822 0,984	0,696 0,942	0,540 0,876
	0,05	$\bar{e}^{(i)}$ $\bar{e}^{(d)}$	0,852 1,000	0,810 0,996	0,756 0,990	0,672 0,966	0,558 0,918
	0,03	$\bar{e}^{(i)}$ $\bar{e}^{(d)}$	0,774 1,000	0,744 0,996	0,708 0,996	0,654 0,978	0,570 0,936
0,40	0,20	$\bar{e}^{(i)}$ $\bar{e}^{(d)}$	1,265 1,000	1,128 0,990	0,966 0,966	0,774 0,912	0,522 0,804
	0,10	$\bar{e}^{(i)}$ $\bar{e}^{(d)}$	1,089 1,000	1,014 0,996	0,912 0,978	0,780 0,936	0,576 0,852
	0,05	$\bar{e}^{(i)}$ $\bar{e}^{(d)}$	0,965 1,000	0,924 0,996	0,864 0,990	0,774 0,960	0,612 0,882
	0,03	$\bar{e}^{(i)}$ $\bar{e}^{(d)}$	0,898 1,000	0,876 0,996	0,834 0,996	0,762 0,972	0,630 0,900
0,35	0,20	$\bar{e}^{(i)}$ $\bar{e}^{(d)}$	1,311 1,000	1,176 0,990	1,014 0,966	0,792 0,906	0,504 0,774
	0,10	$\bar{e}^{(i)}$ $\bar{e}^{(d)}$	1,105 1,000	1,074 0,996	0,972 0,978	0,816 0,930	0,558 0,816
	0,05	$\bar{e}^{(i)}$ $\bar{e}^{(d)}$	1,038 1,000	0,996 0,996	0,936 0,990	0,822 0,954	0,594 0,846
	0,03	$\bar{e}^{(i)}$ $\bar{e}^{(d)}$	0,979 1,000	0,954 0,996	0,906 0,990	0,822 0,966	0,618 0,870
0,30	0,20	$\bar{e}^{(i)}$ $\bar{e}^{(d)}$	1,369 1,000	1,230 0,990	1,056 0,966	0,810 0,894	0,474 0,744
	0,10	$\bar{e}^{(i)}$ $\bar{e}^{(d)}$	1,223 1,000	1,146 0,996	1,038 0,978	0,834 0,912	0,516 0,774
	0,05	$\bar{e}^{(i)}$ $\bar{e}^{(d)}$	1,125 1,000	1,080 0,996	1,008 0,984	0,852 0,936	0,552 0,804
	0,03	$\bar{e}^{(i)}$ $\bar{e}^{(d)}$	1,070 1,000	1,044 0,996	0,996 0,990	0,858 0,948	0,570 0,816
0,25	0,20	$\bar{e}^{(i)}$ $\bar{e}^{(d)}$	1,436 1,000	1,296 0,990	1,098 0,960	0,798 0,870	0,438 0,720
	0,10	$\bar{e}^{(i)}$ $\bar{e}^{(d)}$	1,309 1,000	1,230 0,996	1,086 0,972	0,828 0,888	0,468 0,738
	0,05	$\bar{e}^{(i)}$ $\bar{e}^{(d)}$	1,221 1,000	1,176 0,996	1,086 0,978	0,846 0,906	0,486 0,756
	0,03	$\bar{e}^{(i)}$ $\bar{e}^{(d)}$	1,173 1,000	1,146 0,996	1,074 0,984	0,858 0,918	0,504 0,768

ELASTICAS FUNDAMENTALES

Punto							
5	6	7	8	9	10	11	12
0,417 0,583	0,500 0,500	0,583 0,417	0,667 0,333	0,750 0,250	0,833 0,167	0,916 0,0833	1,00 0
0,174 0,636	— 0,060 0,438	— 0,288 0,174	— 0,498 — 0,180	— 0,690 — 0,648	— 0,846 — 1,254	— 0,948 — 2,040	— 1,000 — 3,005
0,198 0,708	— 0,006 0,528	— 0,210 0,264	— 0,420 — 0,090	— 0,624 — 0,588	— 0,798 — 1,296	— 0,930 — 2,286	— 1,000 — 3,597
0,228 0,762	0,048 0,600	— 0,150 0,366	— 0,354 0,012	— 0,552 — 0,516	— 0,750 — 1,314	— 0,912 — 2,538	— 1,000 — 4,317
0,240 0,798	0,084 0,642	— 0,108 0,438	— 0,300 0,096	— 0,504 — 0,438	— 0,720 — 1,290	— 0,894 — 2,730	— 1,000 — 4,943
0,258 0,666	— 0,036 0,414	— 0,318 0,078	— 0,558 — 0,330	— 0,750 — 0,786	— 0,882 — 1,296	— 0,966 — 1,866	— 1,000 — 2,473
0,330 0,744	0,048 0,486	— 0,258 0,120	— 0,522 — 0,318	— 0,726 — 0,816	— 0,870 — 1,374	— 0,960 — 1,986	— 1,000 — 2,649
0,390 0,804	0,120 0,552	— 0,204 0,168	— 0,486 — 0,306	— 0,708 — 0,840	— 0,870 — 1,434	— 0,960 — 2,094	— 1,000 — 2,804
0,426 0,840	0,162 0,600	— 0,174 0,198	— 0,462 — 0,300	— 0,696 — 0,852	— 0,864 — 1,470	— 0,954 — 2,160	— 1,000 — 2,903
0,210 0,606	— 0,102 0,336	— 0,372 0,018	— 0,594 — 0,348	— 0,774 — 0,768	— 0,894 — 1,242	— 0,966 — 1,758	— 1,000 — 2,318
0,270 0,660	— 0,060 0,372	— 0,342 0,036	— 0,570 — 0,354	— 0,756 — 0,792	— 0,888 — 1,284	— 0,966 — 1,836	— 1,000 — 2,424
0,324 0,702	— 0,012 0,408	— 0,312 0,054	— 0,558 — 0,354	— 0,744 — 0,816	— 0,882 — 1,326	— 0,966 — 1,896	— 1,000 — 2,516
0,360 0,726	0,012 0,432	— 0,294 0,066	— 0,546 — 0,348	— 0,738 — 0,822	— 0,876 — 1,356	— 0,966 — 1,938	— 1,000 — 2,570
0,174 0,570	— 0,138 0,312	— 0,396 0,000	— 0,612 — 0,354	— 0,780 — 0,756	— 0,894 — 1,212	— 0,966 — 1,710	— 1,000 — 2,246
0,222 0,606	— 0,102 0,336	— 0,378 0,018	— 0,594 — 0,360	— 0,768 — 0,780	— 0,894 — 1,248	— 0,966 — 1,770	— 1,000 — 2,330
0,264 0,636	— 0,072 0,354	— 0,354 0,024	— 0,582 — 0,360	— 0,762 — 0,792	— 0,888 — 1,278	— 0,966 — 1,818	— 1,000 — 2,395
0,288 0,654	— 0,054 0,366	— 0,342 0,036	— 0,570 — 0,360	— 0,756 — 0,804	— 0,888 — 1,296	— 0,966 — 1,848	— 1,000 — 2,438
0,132 0,540	— 0,162 0,288	— 0,420 — 0,012	— 0,624 — 0,354	— 0,780 — 0,744	— 0,900 — 1,182	— 0,972 — 1,668	— 1,000 — 2,188
0,168 0,564	— 0,138 0,306	— 0,402 0,000	— 0,618 — 0,360	— 0,774 — 0,762	— 0,894 — 1,212	— 0,972 — 1,710	— 1,000 — 2,245
0,198 0,582	— 0,114 0,312	— 0,390 0,006	— 0,606 — 0,360	— 0,774 — 0,774	— 0,894 — 1,236	— 0,966 — 1,746	— 1,000 — 2,293
0,210 0,594	— 0,108 0,324	— 0,372 0,012	— 0,594 — 0,360	— 0,774 — 0,786	— 0,894 — 1,248	— 0,966 — 1,764	— 1,000 — 2,321
0,102 0,516	— 0,192 0,270	— 0,432 — 0,018	— 0,636 — 0,354	— 0,792 — 0,732	— 0,900 — 1,158	— 0,972 — 1,626	— 1,000 — 2,133
0,120 0,534	— 0,168 0,282	— 0,420 — 0,018	— 0,630 — 0,360	— 0,786 — 0,744	— 0,900 — 1,176	— 0,972 — 1,656	— 1,000 — 2,173
0,144 0,546	— 0,156 0,288	— 0,414 — 0,012	— 0,618 — 0,360	— 0,780 — 0,756	— 0,900 — 1,194	— 0,972 — 1,680	— 1,000 — 2,205
0,156 0,552	— 0,144 0,294	— 0,408 — 0,012	— 0,618 — 0,366	— 0,780 — 0,756	— 0,900 — 1,200	— 0,972 — 1,698	— 1,000 — 0,225

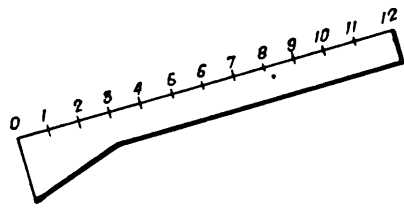

TABLA IV d. — ROTACIONES DE LAS

λ	n		Punto				
			0	1	2	3	4
		v' v''	0 1,00	0,0833 0,916	0,167 0,833	0,250 0,750	0,333 0,667
1,00	0,20	$\frac{\bar{e}(i)}{\bar{e}(d)}$ $\frac{\bar{e}(i)}{\bar{e}(d)}$	3,005 1,000	2,040 0,948	1,254 0,846	0,648 0,690	0,180 0,498
	0,10	$\frac{\bar{e}(i)}{\bar{e}(d)}$ $\frac{\bar{e}(i)}{\bar{e}(d)}$	3,597 1,000	2,286 0,930	1,296 0,798	0,588 0,624	0,090 0,420
	0,05	$\frac{\bar{e}(i)}{\bar{e}(d)}$ $\frac{\bar{e}(i)}{\bar{e}(d)}$	4,317 1,000	2,538 0,912	1,314 0,750	0,516 0,552	— 0,012 0,354
	0,03	$\frac{\bar{e}(i)}{\bar{e}(d)}$ $\frac{\bar{e}(i)}{\bar{e}(d)}$	4,943 1,000	2,730 0,894	1,290 0,720	0,438 0,504	— 0,096 0,300
0,50	0,20	$\frac{\bar{e}(i)}{\bar{e}(d)}$ $\frac{\bar{e}(i)}{\bar{e}(d)}$	2,473 1,000	1,866 0,966	1,296 0,882	0,786 0,750	0,330 0,558
	0,10	$\frac{\bar{e}(i)}{\bar{e}(d)}$ $\frac{\bar{e}(i)}{\bar{e}(d)}$	2,649 1,000	1,986 0,960	1,374 0,870	0,816 0,726	0,318 0,522
	0,05	$\frac{\bar{e}(i)}{\bar{e}(d)}$ $\frac{\bar{e}(i)}{\bar{e}(d)}$	2,804 1,000	2,094 0,960	1,434 0,870	0,840 0,708	0,306 0,486
	0,03	$\frac{\bar{e}(i)}{\bar{e}(d)}$ $\frac{\bar{e}(i)}{\bar{e}(d)}$	2,903 1,000	2,160 0,954	1,470 0,864	0,852 0,696	0,300 0,462
0,40	0,20	$\frac{\bar{e}(i)}{\bar{e}(d)}$ $\frac{\bar{e}(i)}{\bar{e}(d)}$	2,318 1,000	1,758 0,966	1,242 0,894	0,768 0,774	0,348 0,594
	0,10	$\frac{\bar{e}(i)}{\bar{e}(d)}$ $\frac{\bar{e}(i)}{\bar{e}(d)}$	2,424 1,000	1,836 0,966	1,284 0,888	0,792 0,756	0,354 0,570
	0,05	$\frac{\bar{e}(i)}{\bar{e}(d)}$ $\frac{\bar{e}(i)}{\bar{e}(d)}$	2,516 1,000	1,896 0,966	1,326 0,882	0,816 0,744	0,354 0,558
	0,03	$\frac{\bar{e}(i)}{\bar{e}(d)}$ $\frac{\bar{e}(i)}{\bar{e}(d)}$	2,570 1,000	1,938 0,966	1,356 0,876	0,822 0,738	0,348 0,546
0,35	0,20	$\frac{\bar{e}(i)}{\bar{e}(d)}$ $\frac{\bar{e}(i)}{\bar{e}(d)}$	2,246 1,000	1,710 0,966	1,212 0,894	0,756 0,780	0,354 0,612
	0,10	$\frac{\bar{e}(i)}{\bar{e}(d)}$ $\frac{\bar{e}(i)}{\bar{e}(d)}$	2,330 1,000	1,770 0,966	1,248 0,894	0,780 0,768	0,360 0,594
	0,05	$\frac{\bar{e}(i)}{\bar{e}(d)}$ $\frac{\bar{e}(i)}{\bar{e}(d)}$	2,395 1,000	1,818 0,966	1,278 0,888	0,792 0,762	0,360 0,582
	0,03	$\frac{\bar{e}(i)}{\bar{e}(d)}$ $\frac{\bar{e}(i)}{\bar{e}(d)}$	2,438 1,000	1,848 0,966	1,296 0,888	0,804 0,756	0,360 0,570
0,30	0,20	$\frac{\bar{e}(i)}{\bar{e}(d)}$ $\frac{\bar{e}(i)}{\bar{e}(d)}$	2,188 1,000	1,668 0,972	1,182 0,900	0,744 0,780	0,354 0,624
	0,10	$\frac{\bar{e}(i)}{\bar{e}(d)}$ $\frac{\bar{e}(i)}{\bar{e}(d)}$	2,245 1,000	1,710 0,972	1,212 0,894	0,762 0,774	0,360 0,618
	0,05	$\frac{\bar{e}(i)}{\bar{e}(d)}$ $\frac{\bar{e}(i)}{\bar{e}(d)}$	2,293 1,000	1,746 0,966	1,236 0,894	0,774 0,774	0,360 0,606
	0,03	$\frac{\bar{e}(i)}{\bar{e}(d)}$ $\frac{\bar{e}(i)}{\bar{e}(d)}$	2,321 1,000	1,764 0,966	1,248 0,894	0,786 0,774	0,360 0,594
0,25	0,20	$\frac{\bar{e}(i)}{\bar{e}(d)}$ $\frac{\bar{e}(i)}{\bar{e}(d)}$	2,133 1,000	1,626 0,972	1,158 0,900	0,732 0,792	0,354 0,636
	0,10	$\frac{\bar{e}(i)}{\bar{e}(d)}$ $\frac{\bar{e}(i)}{\bar{e}(d)}$	2,173 1,000	1,656 0,972	1,176 0,900	0,744 0,786	0,360 0,630
	0,05	$\frac{\bar{e}(i)}{\bar{e}(d)}$ $\frac{\bar{e}(i)}{\bar{e}(d)}$	2,205 1,000	1,680 0,972	1,194 0,900	0,756 0,780	0,360 0,618
	0,03	$\frac{\bar{e}(i)}{\bar{e}(d)}$ $\frac{\bar{e}(i)}{\bar{e}(d)}$	2,225 1,000	1,698 0,972	1,200 0,900	0,756 0,780	0,366 0,618

ELASTICAS FUNDAMENTALES

Punto							
5	6	7	8	9	10	11	12
0,417 0,583	0,500 0,500	0,583 0,417	0,667 0,333	0,750 0,250	0,833 0,167	0,916 0,0833	1,00 0
— 0,174 0,288	— 0,438 0,060	— 0,636 — 0,174	— 0,786 — 0,402	— 0,888 — 0,642	— 0,960 — 0,876	— 0,990 — 1,110	— 1,000 — 1,342
— 0,264 0,210	— 0,528 0,006	— 0,708 — 0,198	— 0,828 — 0,402	— 0,912 — 0,600	— 0,966 — 0,786	— 0,990 — 0,966	— 1,000 — 1,135
— 0,366 0,150	— 0,600 — 0,048	— 0,762 — 0,228	— 0,870 — 0,390	— 0,930 — 0,552	— 0,972 — 0,702	— 0,996 — 0,834	— 1,000 — 0,962
— 0,438 0,108	— 0,642 — 0,084	— 0,798 — 0,240	— 0,894 — 0,378	— 0,930 — 0,516	— 0,978 — 0,636	— 1,002 — 0,750	— 1,000 — 0,854
— 0,078 0,318	— 0,414 0,036	— 0,666 — 0,258	— 0,828 — 0,510	— 0,918 — 0,720	— 0,966 — 0,900	— 0,990 — 1,056	— 1,000 — 1,199
— 0,120 0,258	— 0,486 — 0,048	— 0,744 — 0,330	— 0,876 — 0,540	— 0,942 — 0,696	— 0,984 — 0,822	— 0,996 — 0,918	— 1,000 — 0,997
— 0,168 0,204	— 0,552 — 0,120	— 0,804 — 0,390	— 0,918 — 0,558	— 0,966 — 0,672	— 0,990 — 0,756	— 0,996 — 0,810	— 1,000 — 0,852
— 0,198 0,174	— 0,600 — 0,162	— 0,840 — 0,426	— 0,936 — 0,570	— 0,978 — 0,654	— 0,996 — 0,708	— 0,996 — 0,744	— 1,000 — 0,774
— 0,018 0,372	— 0,336 0,102	— 0,606 — 0,210	— 0,804 — 0,522	— 0,912 — 0,774	— 0,966 — 0,966	— 0,990 — 1,128	— 1,000 — 1,265
— 0,036 0,342	— 0,372 0,060	— 0,660 — 0,270	— 0,852 — 0,576	— 0,936 — 0,780	— 0,978 — 0,912	— 0,996 — 1,014	— 1,000 — 1,089
— 0,054 0,312	— 0,408 0,012	— 0,702 — 0,324	— 0,882 — 0,612	— 0,960 — 0,774	— 0,990 — 0,864	— 0,996 — 0,924	— 1,000 — 0,965
— 0,066 0,294	— 0,432 — 0,012	— 0,726 — 0,360	— 0,900 — 0,630	— 0,972 — 0,762	— 0,996 — 0,834	— 0,996 — 0,876	— 1,000 — 0,898
0,000 0,396	— 0,312 0,138	— 0,570 — 0,174	— 0,774 — 0,504	— 0,906 — 0,792	— 0,966 — 1,014	— 0,990 — 1,176	— 1,000 — 1,311
— 0,018 0,378	— 0,336 0,102	— 0,606 — 0,222	— 0,816 — 0,558	— 0,930 — 0,816	— 0,978 — 0,972	— 0,996 — 1,074	— 1,000 — 1,150
— 0,024 0,354	— 0,354 0,072	— 0,636 — 0,264	— 0,846 — 0,594	— 0,954 — 0,822	— 0,990 — 0,936	— 0,996 — 0,996	— 1,000 — 1,038
— 0,036 0,342	— 0,366 0,054	— 0,654 — 0,288	— 0,870 — 0,618	— 0,966 — 0,822	— 0,990 — 0,906	— 0,996 — 0,954	— 1,000 — 0,979
0,012 0,420	— 0,288 0,162	— 0,540 — 0,132	— 0,744 — 0,474	— 0,894 — 0,810	— 0,966 — 1,056	— 0,990 — 1,230	— 1,000 — 1,369
0,000 0,402	— 0,306 0,138	— 0,564 — 0,168	— 0,774 — 0,516	— 0,912 — 0,834	— 0,978 — 1,038	— 0,996 — 1,146	— 1,000 — 1,223
— 0,006 0,390	— 0,312 0,114	— 0,582 — 0,198	— 0,804 — 0,552	— 0,936 — 0,852	— 0,984 — 1,008	— 0,996 — 1,080	— 1,000 — 1,125
— 0,012 0,372	— 0,324 0,108	— 0,594 — 0,210	— 0,816 — 0,570	— 0,948 — 0,858	— 0,990 — 0,996	— 0,996 — 1,044	— 1,000 — 1,070
0,018 0,432	— 0,270 0,192	— 0,516 — 0,102	— 0,720 — 0,438	— 0,870 — 0,798	— 0,960 — 1,098	— 0,990 — 1,296	— 1,000 — 1,436
0,018 0,420	— 0,282 0,168	— 0,534 — 0,120	— 0,738 — 0,468	— 0,888 — 0,828	— 0,972 — 1,086	— 0,996 — 1,230	— 1,000 — 1,309
0,012 0,414	— 0,288 0,156	— 0,546 — 0,144	— 0,756 — 0,486	— 0,906 — 0,846	— 0,978 — 1,086	— 0,996 — 1,176	— 1,000 — 1,221
0,012 0,408	— 0,294 0,144	— 0,552 — 0,156	— 0,768 — 0,504	— 0,918 — 0,858	— 0,984 — 1,074	— 0,996 — 1,146	— 1,000 — 1,173

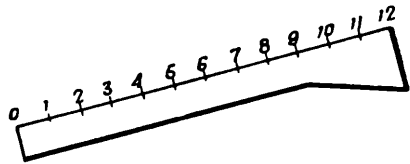

TABLA IV e. — ROTACIONES DE LAS

λ	n		Punto				
			0	1	2	3	4
		v'	0	0,0833	0,167	0,250	0,333
		v''	1,00	0,916	0,833	0,750	0,667
1,00	0,20	$\bar{e}^{(i)}$ $\bar{e}^{(d)}$	1,254 1,000	1,080 0,990	0,882 0,960	0,672 0,900	0,444 0,804
	0,10	$\bar{e}^{(i)}$ $\bar{e}^{(d)}$	1,034 1,000	0,924 0,996	0,786 0,978	0,630 0,930	0,456 0,846
	0,05	$\bar{e}^{(i)}$ $\bar{e}^{(d)}$	0,860 1,000	0,786 0,996	0,696 0,984	0,594 0,948	0,456 0,814
	0,03	$\bar{e}^{(i)}$ $\bar{e}^{(d)}$	0,751 1,000	0,702 0,996	0,630 0,990	0,552 0,960	0,444 0,912
0,50	0,20	$\bar{e}^{(i)}$ $\bar{e}^{(d)}$	1,335 1,000	1,194 0,990	1,008 0,960	0,768 0,894	0,480 0,774
	0,10	$\bar{e}^{(i)}$ $\bar{e}^{(d)}$	1,164 1,000	1,080 0,996	0,960 0,978	0,774 0,918	0,528 0,810
	0,05	$\bar{e}^{(i)}$ $\bar{e}^{(d)}$	1,034 1,000	0,984 0,996	0,906 0,984	0,780 0,942	0,564 0,852
	0,03	$\bar{e}^{(i)}$ $\bar{e}^{(d)}$	0,958 1,000	0,930 0,996	0,870 0,990	0,762 0,960	0,588 0,876
0,40	0,20	$\bar{e}^{(i)}$ $\bar{e}^{(d)}$	1,410 1,000	1,260 0,990	1,056 0,954	0,786 0,876	0,462 0,744
	0,10	$\bar{e}^{(i)}$ $\bar{e}^{(d)}$	1,258 1,000	1,170 0,996	1,032 0,966	0,810 0,900	0,498 0,780
	0,05	$\bar{e}^{(i)}$ $\bar{e}^{(d)}$	1,146 1,000	1,098 0,996	0,996 0,978	0,816 0,924	0,540 0,804
	0,03	$\bar{e}^{(i)}$ $\bar{e}^{(d)}$	1,078 1,000	1,050 0,996	0,972 0,984	0,822 0,942	0,570 0,822
0,35	0,20	$\bar{e}^{(i)}$ $\bar{e}^{(d)}$	1,453 1,000	1,302 0,990	1,080 0,954	0,780 0,864	0,444 0,726
	0,10	$\bar{e}^{(i)}$ $\bar{e}^{(d)}$	1,316 1,000	1,224 0,996	1,061 0,966	0,810 0,888	0,480 0,750
	0,05	$\bar{e}^{(i)}$ $\bar{e}^{(d)}$	1,212 1,000	1,158 0,996	1,050 0,978	0,828 0,906	0,510 0,768
	0,03	$\bar{e}^{(i)}$ $\bar{e}^{(d)}$	1,152 1,000	1,116 0,996	1,032 0,984	0,840 0,924	0,528 0,786
0,30	0,20	$\bar{e}^{(i)}$ $\bar{e}^{(d)}$	1,507 1,000	1,344 0,990	1,104 0,948	0,780 0,852	0,420 0,708
	0,10	$\bar{e}^{(i)}$ $\bar{e}^{(d)}$	1,381 1,000	1,284 0,990	1,098 0,960	0,798 0,876	0,444 0,726
	0,05	$\bar{e}^{(i)}$ $\bar{e}^{(d)}$	1,287 1,000	1,230 0,996	1,086 0,972	0,822 0,888	0,474 0,738
	0,03	$\bar{e}^{(i)}$ $\bar{e}^{(d)}$	1,234 1,000	1,194 0,996	1,086 0,978	0,834 0,900	0,486 0,750
0,25	0,20	$\bar{e}^{(i)}$ $\bar{e}^{(d)}$	1,565 1,000	1,392 0,990	1,116 0,942	0,762 0,840	0,396 0,690
	0,10	$\bar{e}^{(i)}$ $\bar{e}^{(d)}$	1,456 1,000	1,344 0,990	1,122 0,954	0,780 0,858	0,414 0,702
	0,05	$\bar{e}^{(i)}$ $\bar{e}^{(d)}$	1,375 1,000	1,302 0,996	1,122 0,960	0,804 0,864	0,432 0,714
	0,03	$\bar{e}^{(i)}$ $\bar{e}^{(d)}$	1,325 1,000	1,278 0,996	1,122 0,966	0,810 0,876	0,444 0,720

ELASTICAS FUNDAMENTALES

Punto							
5	6	7	8	9	10	11	12
0,417 0,583	0,500 0,500	0,583 0,417	0,667 0,333	0,750 0,250	0,833 0,167	0,916 0,0833	1,00 0
0,198 0,654	— 0,042 0,438	— 0,282 0,150	— 0,516 — 0,228	— 0,714 — 0,714	— 0,864 — 1,296	— 0,954 — 1,980	— 1,000 — 2,742
0,252 0,726	0,030 0,534	— 0,204 0,240	— 0,438 — 0,162	— 0,654 — 0,696	— 0,834 — 1,374	— 0,948 — 2,196	— 1,000 — 3,126
0,288 0,786	0,090 0,612	— 0,132 0,342	— 0,366 — 0,072	— 0,600 — 0,648	— 0,798 — 1,434	— 0,936 — 2,424	— 1,000 — 3,557
0,306 0,822	0,132 0,672	— 0,084 0,426	— 0,312 0,006	— 0,552 — 0,612	— 0,768 — 1,470	— 0,924 — 2,592	— 1,000 — 3,908
0,174 0,582	— 0,126 0,324	— 0,390 0,012	— 0,606 — 0,348	— 0,780 — 0,756	— 0,894 — 1,218	— 0,966 — 1,722	— 1,000 — 2,266
0,234 0,630	— 0,078 0,360	— 0,360 0,030	— 0,588 — 0,348	— 0,762 — 0,780	— 0,888 — 1,260	— 0,966 — 1,794	— 1,000 — 2,370
0,276 0,672	— 0,036 0,396	— 0,324 0,054	— 0,564 — 0,348	— 0,750 — 0,798	— 0,882 — 1,302	— 0,966 — 1,866	— 1,000 — 2,465
0,318 0,702	— 0,006 0,420	— 0,306 0,066	— 0,552 — 0,342	— 0,738 — 0,810	— 0,876 — 1,332	— 0,966 — 1,914	— 1,000 — 2,533
0,132 0,546	— 0,168 0,288	— 0,420 — 0,012	— 0,624 — 0,354	— 0,786 — 0,738	— 0,900 — 1,176	— 0,972 — 1,662	— 1,000 — 2,178
0,168 0,570	— 0,138 0,306	— 0,402 0,000	— 0,612 — 0,354	— 0,774 — 0,756	— 0,894 — 1,212	— 0,972 — 1,710	— 1,000 — 2,243
0,204 0,594	— 0,108 0,324	— 0,378 0,012	— 0,600 — 0,354	— 0,774 — 0,774	— 0,894 — 1,242	— 0,966 — 1,752	— 1,000 — 2,305
0,228 0,612	— 0,096 0,342	— 0,366 0,018	— 0,594 — 0,360	— 0,768 — 0,786	— 0,888 — 1,260	— 0,966 — 1,782	— 1,000 — 2,347
0,108 0,528	— 0,186 0,276	— 0,426 — 0,018	— 0,636 — 0,354	— 0,792 — 0,732	— 0,900 — 1,164	— 0,972 — 1,632	— 1,000 — 2,138
0,138 0,540	— 0,162 0,288	— 0,420 — 0,006	— 0,624 — 0,354	— 0,780 — 0,750	— 0,900 — 1,188	— 0,972 — 1,668	— 1,000 — 2,192
0,168 0,564	— 0,144 0,300	— 0,408 — 0,006	— 0,618 — 0,354	— 0,774 — 0,756	— 0,894 — 1,206	— 0,972 — 1,704	— 1,000 — 2,238
0,180 0,570	— 0,126 0,306	— 0,390 0,000	— 0,612 — 0,354	— 0,780 — 0,762	— 0,894 — 1,224	— 0,966 — 1,728	— 1,000 — 2,267
0,084 0,510	— 0,204 0,264	— 0,444 — 0,018	— 0,636 — 0,348	— 0,792 — 0,726	— 0,906 — 1,146	— 0,972 — 1,608	— 1,000 — 2,106
0,108 0,522	— 0,180 0,276	— 0,432 — 0,018	— 0,636 — 0,354	— 0,786 — 0,738	— 0,900 — 1,164	— 0,972 — 1,632	— 1,000 — 2,142
0,126 0,534	— 0,174 0,282	— 0,420 — 0,012	— 0,624 — 0,354	— 0,786 — 0,744	— 0,900 — 1,182	— 0,972 — 1,662	— 1,000 — 2,178
0,138 0,546	— 0,156 0,288	— 0,414 — 0,012	— 0,624 — 0,360	— 0,780 — 0,756	— 0,900 — 1,188	— 0,972 — 1,674	— 1,000 — 2,200
0,066 0,498	— 0,210 0,258	— 0,450 — 0,024	— 0,648 — 0,348	— 0,798 — 0,720	— 0,906 — 1,128	— 0,972 — 1,584	— 1,000 — 2,075
0,084 0,504	— 0,198 0,264	— 0,444 — 0,016	— 0,642 — 0,354	— 0,792 — 0,726	— 0,906 — 1,140	— 0,972 — 1,602	— 1,000 — 2,101
0,096 0,516	— 0,192 0,270	— 0,438 — 0,024	— 0,642 — 0,354	— 0,792 — 0,732	— 0,900 — 1,152	— 0,972 — 1,620	— 1,000 — 2,126
0,108 0,516	— 0,186 0,276	— 0,432 — 0,018	— 0,636 — 0,360	— 0,792 — 0,738	— 0,900 — 1,158	— 0,972 — 1,632	— 1,000 — 2,140

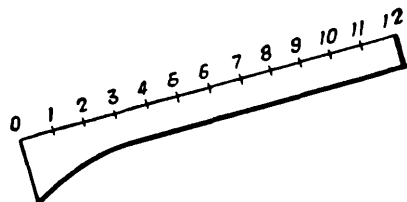

TABLA IV f. — ROTACIONES DE LAS

λ	n		Punto				
			0	1	2	3	4
		v' v''	0 1,00	0,0833 0,916	0,167 0,833	0,250 0,750	0,333 0,667
1,00	0,20	$\bar{e}^{(i)}$ $\bar{e}^{(d)}$	2,742 1,000	1,980 0,954	1,296 0,864	0,714 0,714	0,228 0,516
	0,10	$\bar{e}^{(i)}$ $\bar{e}^{(d)}$	3,126 1,000	2,196 0,948	1,374 0,834	0,696 0,654	0,162 0,438
	0,05	$\bar{e}^{(i)}$ $\bar{e}^{(d)}$	3,557 1,000	2,424 0,936	1,434 0,798	0,648 0,600	0,072 0,366
	0,03	$\bar{e}^{(i)}$ $\bar{e}^{(d)}$	3,908 1,000	2,592 0,924	1,470 0,768	0,612 0,552	—0,006 0,312
0,50	0,20	$\bar{e}^{(i)}$ $\bar{e}^{(d)}$	2,266 1,000	1,722 0,966	1,218 0,894	0,756 0,780	0,348 0,606
	0,10	$\bar{e}^{(i)}$ $\bar{e}^{(d)}$	2,370 1,000	1,794 0,966	1,260 0,888	0,780 0,762	0,348 0,588
	0,05	$\bar{e}^{(i)}$ $\bar{e}^{(d)}$	2,465 1,000	1,866 0,966	1,302 0,882	0,798 0,750	0,348 0,564
	0,03	$\bar{e}^{(i)}$ $\bar{e}^{(d)}$	2,533 1,000	1,914 0,966	1,332 0,876	0,810 0,738	0,342 0,552
0,40	0,20	$\bar{e}^{(i)}$ $\bar{e}^{(d)}$	2,178 1,000	1,662 0,972	1,176 0,900	0,738 0,786	0,354 0,624
	0,10	$\bar{e}^{(i)}$ $\bar{e}^{(d)}$	2,243 1,000	1,710 0,972	1,212 0,894	0,756 0,774	0,354 0,612
	0,05	$\bar{e}^{(i)}$ $\bar{e}^{(d)}$	2,305 1,000	1,752 0,966	1,242 0,894	0,774 0,774	0,354 0,600
	0,03	$\bar{e}^{(i)}$ $\bar{e}^{(d)}$	2,347 1,000	1,782 0,966	1,260 0,888	0,786 0,768	0,360 0,594
0,35	0,20	$\bar{e}^{(i)}$ $\bar{e}^{(d)}$	2,138 1,000	1,632 0,972	1,164 0,900	0,732 0,792	0,354 0,636
	0,10	$\bar{e}^{(i)}$ $\bar{e}^{(d)}$	2,192 1,000	1,668 0,972	1,188 0,900	0,750 0,780	0,354 0,624
	0,05	$\bar{e}^{(i)}$ $\bar{e}^{(d)}$	2,238 1,000	1,704 0,972	1,206 0,894	0,756 0,774	0,354 0,618
	0,03	$\bar{e}^{(i)}$ $\bar{e}^{(d)}$	2,267 1,000	1,728 0,966	1,224 0,894	0,762 0,708	0,354 0,612
0,30	0,20	$\bar{e}^{(i)}$ $\bar{e}^{(d)}$	2,106 1,000	1,608 0,972	1,146 0,906	0,726 0,792	0,348 0,636
	0,10	$\bar{e}^{(i)}$ $\bar{e}^{(d)}$	2,142 1,000	1,632 0,972	1,164 0,900	0,738 0,786	0,354 0,636
	0,05	$\bar{e}^{(i)}$ $\bar{e}^{(d)}$	2,178 1,000	1,662 0,972	1,182 0,900	0,744 0,786	0,354 0,624
	0,03	$\bar{e}^{(i)}$ $\bar{e}^{(d)}$	2,200 1,000	1,674 0,972	1,188 0,900	0,756 0,780	0,360 0,624
0,25	0,20	$\bar{e}^{(i)}$ $\bar{e}^{(d)}$	2,075 1,000	1,584 0,972	1,128 0,906	0,720 0,798	0,348 0,648
	0,10	$\bar{e}^{(i)}$ $\bar{e}^{(d)}$	2,101 1,000	1,602 0,972	1,140 0,906	0,726 0,792	0,354 0,642
	0,05	$\bar{e}^{(i)}$ $\bar{e}^{(d)}$	2,126 1,000	1,620 0,972	1,152 0,900	0,732 0,792	0,354 0,642
	0,03	$\bar{e}^{(i)}$ $\bar{e}^{(d)}$	2,140 1,000	1,632 0,972	1,158 0,900	0,738 0,792	0,360 0,366

ELASTICAS FUNDAMENTALES

Punto							
5	6	7	8	9	10	11	12
0,417 0,583	0,500 0,500	0,583 0,417	0,667 0,333	0,750 0,250	0,833 0,167	0,916 0,0833	1,00 0
— 0,150 0,282	— 0,438 0,042	— 0,654 — 0,198	— 0,804 — 0,444	— 0,900 — 0,672	— 0,960 — 0,882	— 0,990 — 1,080	— 1,000 — 1,254
— 0,240 0,204	— 0,534 — 0,030	— 0,726 — 0,252	— 0,846 — 0,456	— 0,930 — 0,630	— 0,978 — 0,786	— 0,996 — 0,924	— 1,000 — 1,034
— 0,342 0,132	— 0,612 — 0,090	— 0,786 — 0,288	— 0,814 — 0,456	— 0,948 — 0,594	— 0,984 — 0,696	— 0,996 — 0,786	— 1,000 — 0,860
— 0,426 0,084	— 0,672 — 0,132	— 0,822 — 0,306	— 0,912 — 0,444	— 0,960 — 0,552	— 0,990 — 0,630	— 0,996 — 0,702	— 1,000 — 0,751
— 0,012 0,390	— 0,324 0,126	— 0,582 — 0,174	— 0,774 — 0,480	— 0,894 — 0,768	— 0,960 — 1,008	— 0,990 — 1,194	— 1,000 — 1,335
— 0,030 0,360	— 0,360 0,078	— 0,630 — 0,234	— 0,810 — 0,528	— 0,918 — 0,774	— 0,978 — 0,960	— 0,996 — 1,080	— 1,000 — 1,164
— 0,054 0,324	— 0,396 0,036	— 0,672 — 0,276	— 0,852 — 0,564	— 0,942 — 0,780	— 0,984 — 0,906	— 0,996 — 0,984	— 1,000 — 1,034
— 0,066 0,306	— 0,420 0,006	— 0,702 — 0,318	— 0,876 — 0,588	— 0,960 — 0,762	— 0,990 — 0,870	— 0,996 — 0,930	— 1,000 — 0,958
0,012 0,420	— 0,288 0,168	— 0,546 — 0,132	— 0,744 — 0,462	— 0,876 — 0,786	— 0,954 — 1,056	— 0,990 — 1,260	— 1,000 — 1,410
0,000 0,402	— 0,306 0,138	— 0,570 — 0,168	— 0,780 — 0,498	— 0,900 — 0,810	— 0,966 — 1,032	— 0,996 — 1,170	— 1,000 — 1,258
— 0,012 0,378	— 0,324 0,108	— 0,594 — 0,204	— 0,804 — 0,540	— 0,924 — 0,816	— 0,978 — 0,996	— 0,996 — 1,098	— 1,000 — 1,146
— 0,018 0,366	— 0,342 0,096	— 0,612 — 0,228	— 0,822 — 0,570	— 0,942 — 0,822	— 0,984 — 0,972	— 0,996 — 1,050	— 1,000 — 1,078
0,018 0,426	— 0,276 0,186	— 0,528 — 0,108	— 0,726 — 0,444	— 0,864 — 0,780	— 0,954 — 1,080	— 0,990 — 1,302	— 1,000 — 1,453
0,006 0,420	— 0,288 0,162	— 0,540 — 0,138	— 0,750 — 0,480	— 0,888 — 0,810	— 0,966 — 1,062	— 0,996 — 1,224	— 1,000 — 1,316
0,006 0,408	— 0,300 0,144	— 0,564 — 0,168	— 0,768 — 0,510	— 0,906 — 0,828	— 0,978 — 1,050	— 0,996 — 1,158	— 1,000 — 1,212
0,000 0,390	— 0,306 0,126	— 0,570 — 0,180	— 0,786 — 0,528	— 0,924 — 0,840	— 0,984 — 1,032	— 0,996 — 1,116	— 1,000 — 1,152
0,018 0,444	— 0,264 0,204	— 0,510 — 0,084	— 0,708 — 0,420	— 0,852 — 0,780	— 0,948 — 1,104	— 0,990 — 1,344	— 1,000 — 1,507
0,018 0,432	— 0,276 0,180	— 0,522 — 0,108	— 0,726 — 0,444	— 0,876 — 0,798	— 0,960 — 1,098	— 0,990 — 1,284	— 1,000 — 1,381
0,012 0,420	— 0,282 0,174	— 0,534 — 0,126	— 0,738 — 0,474	— 0,888 — 0,822	— 0,972 — 1,086	— 0,996 — 1,230	— 1,000 — 1,287
0,012 0,414	— 0,288 0,156	— 0,546 — 0,138	— 0,750 — 0,486	— 0,900 — 0,834	— 0,978 — 1,086	— 0,996 — 1,194	— 1,000 — 1,234
0,024 0,450	— 0,254 0,210	— 0,498 — 0,066	— 0,690 — 0,396	— 0,840 — 0,762	— 0,942 — 1,116	— 0,990 — 1,392	— 1,000 — 1,565
0,016 0,444	— 0,264 0,198	— 0,504 — 0,084	— 0,702 — 0,414	— 0,858 — 0,780	— 0,954 — 1,122	— 0,990 — 1,344	— 1,000 — 1,456
0,024 0,438	— 0,270 0,192	— 0,516 — 0,096	— 0,714 — 0,432	— 0,864 — 0,804	— 0,960 — 1,122	— 0,996 — 1,302	— 1,000 — 1,375
0,018 0,432	— 0,276 0,186	— 0,516 — 0,108	— 0,720 — 0,444	— 0,876 — 0,810	— 0,966 — 1,122	— 0,996 — 1,278	— 1,000 — 1,325

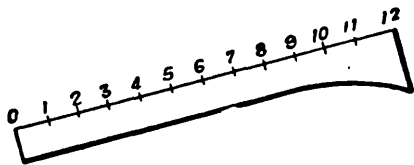
TABLAS V

TABLAS V

MASAS-TERCIA PARA PIEZAS DE MOMENTO DE INERZIA CONSTANTE
CON EXTREMOS RIGIDOS

$$(\bar{\rho}', \bar{\rho}'', \nu'_{0}, \nu''_{0}).$$

Se tiene:

$$\chi' = \frac{b'}{s}, \quad \chi'' = \frac{b''}{s}$$

y

$$\rho' = k \bar{\rho}', \quad \rho'' = k \bar{\rho}'',$$

con

$$k = \frac{s}{EJ}.$$

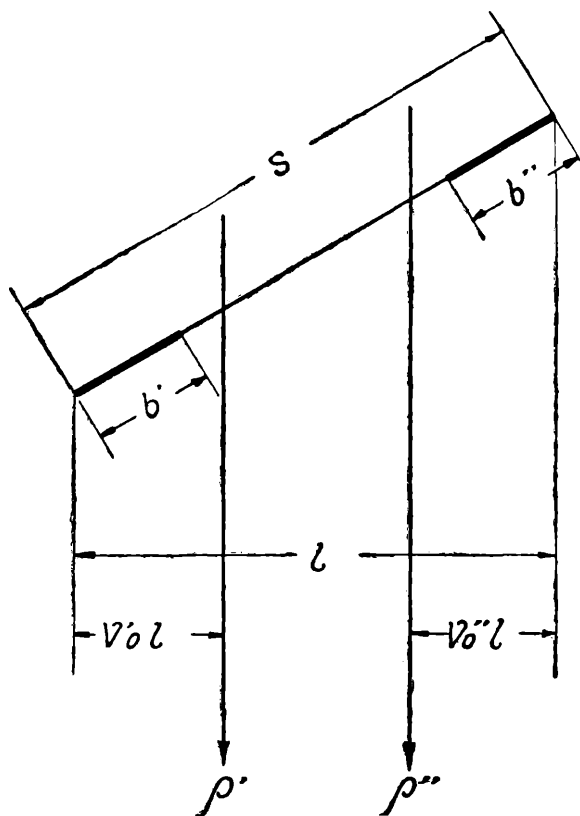

a) Cuando $b'' \cong b'$ (tabla Va) se entra en las tablas con χ' y $\frac{\chi''}{\chi'} = \frac{b''}{b'}$
 ($\frac{\chi''}{\chi'} = 1$ corresponde a $b' = b''$ y $\frac{\chi''}{\chi'} = 0$ a $b'' = 0$).

b) Cuando $b' \cong b''$ (tabla Vb) se entra en las tablas con χ'' y $\frac{\chi'}{\chi''} = \frac{b'}{b''}$
 ($\frac{\chi'}{\chi''} = 1$ corresponde a $b' = b''$ y $\frac{\chi'}{\chi''} = 0$ a $b' = 0$).

TABLA V a

$$\chi'' \geq \chi'$$

χ'		$\frac{\chi''}{\chi'}$										
		0	0,1	0,2	0,3	0,4	0,5	0,6	0,7	0,8	0,9	1
0,05	\bar{p}'	0,451	0,451	0,451	0,451	0,451	0,451	0,451	0,451	0,450	0,450	0,450
	\bar{p}''	499	494	489	484	479	474	469	464	460	455	450
	v'_0	367	367	367	366	366	366	366	366	366	365	365
	v''_0	332	335	338	342	345	348	352	355	358	362	365
0,10	\bar{p}'	0,405	0,405	0,405	0,405	0,404	0,404	0,403	0,403	0,402	0,401	0,400
	\bar{p}''	495	485	475	465	456	446	437	427	418	409	400
	v'_0	400	400	400	399	399	398	397	397	396	394	393
	v''_0	327	334	340	347	354	360	367	373	380	387	393
0,15	\bar{p}'	0,361	0,361	0,361	0,360	0,359	0,358	0,357	0,356	0,354	0,352	0,350
	\bar{p}''	489	474	459	445	431	417	403	389	376	363	350
	v'_0	433	433	433	432	431	429	428	426	423	421	418
	v''_0	320	330	340	350	359	369	379	389	399	409	418
0,20	\bar{p}'	0,320	0,320	0,319	0,318	0,317	0,315	0,313	0,310	0,307	0,304	0,300
	\bar{p}''	480	460	441	422	403	385	367	350	333	316	300
	v'_0	467	466	465	464	462	459	456	453	449	445	440
	v''_0	311	324	337	350	363	376	389	401	414	427	440
0,25	\bar{p}'	0,281	0,281	0,280	0,278	0,276	0,273	0,270	0,266	0,261	0,256	0,250
	\bar{p}''	469	444	420	397	374	352	330	309	289	269	250
	v'_0	500	499	498	495	492	488	483	478	472	465	458
	v''_0	300	316	332	348	364	380	395	411	427	443	458
0,30	\bar{p}'	0,245	0,245	0,243	0,241	0,238	0,234	0,229	0,223	0,216	0,209	0,200
	\bar{p}''	455	425	397	370	342	316	291	267	244	221	200
	v'_0	533	532	530	526	522	516	509	501	492	483	473
	v''_0	287	306	325	344	362	381	400	418	437	455	473
0,35	\bar{p}'	0,211	0,211	0,209	0,206	0,201	0,196	0,189	0,181	0,172	0,162	0,150
	\bar{p}''	439	404	371	339	309	279	251	224	198	173	150
	v'_0	567	566	562	557	550	542	532	522	510	498	485
	v''_0	273	295	316	338	359	380	402	423	444	464	485
0,40	\bar{p}'	0,180	0,179	0,177	0,173	0,167	0,160	0,151	0,141	0,129	0,115	0,100
	\bar{p}''	420	381	343	307	273	240	209	179	151	125	100
	v'_0	600	598	594	587	577	567	554	541	526	510	493
	v''_0	257	281	306	330	354	378	401	425	448	471	493
0,45	\bar{p}'	0,151	0,150	0,147	0,142	0,135	0,126	0,115	0,102	0,0865	0,0692	0,0500
	\bar{p}''	399	355	313	273	235	199	165	133	104	0758	0500
	v'_0	633	631	625	616	604	590	574	557	538	519	498
	v''_0	240	267	294	321	347	373	399	424	449	474	498
0,50	\bar{p}'	0,125	0,124	0,120	0,114	0,105	0,0938	0,0800	0,0638	0,0450	0,0238	0,000
	\bar{p}''	375	326	280	236	195	156	120	0863	0550	0263	000
	v'_0	667	664	655	643	629	611	592	571	548	524	500
	v''_0	222	252	281	310	338	367	394	422	448	475	500

TABLA V b

$$x' \leq x''$$

x''		$\frac{x'}{x''}$										
		0	0,1	0,2	0,3	0,4	0,5	0,6	0,7	0,8	0,9	1
0,05	\bar{p}'	0,499	0,494	0,489	0,484	0,479	0,474	0,469	0,464	0,460	0,455	0,450
	\bar{p}''	451	451	451	451	451	451	451	451	450	450	450
	v'_0	332	335	338	342	345	348	352	355	358	362	365
	v''_0	367	367	367	366	366	366	366	366	366	365	365
0,10	\bar{p}'	0,495	0,485	0,475	0,465	0,456	0,446	0,437	0,427	0,418	0,409	0,400
	\bar{p}''	405	405	405	405	404	404	403	403	402	401	400
	v'_0	327	334	340	347	354	360	367	373	380	387	393
	v''_0	400	400	400	399	399	398	397	397	396	394	393
0,15	\bar{p}'	0,489	0,474	0,459	0,445	0,431	0,417	0,403	0,389	0,376	0,363	0,350
	\bar{p}''	361	361	361	360	359	358	357	356	354	352	350
	v'_0	320	330	340	350	359	369	379	389	399	409	418
	v''_0	433	433	433	432	431	429	428	426	423	421	418
0,20	\bar{p}'	0,480	0,460	0,441	0,422	0,403	0,385	0,367	0,350	0,333	0,316	0,300
	\bar{p}''	320	320	319	318	317	315	313	310	307	304	300
	v'_0	311	324	337	350	363	376	389	401	414	427	440
	v''_0	467	466	465	464	462	459	456	453	449	445	440
0,25	\bar{p}'	0,469	0,444	0,420	0,397	0,374	0,352	0,330	0,309	0,289	0,269	0,250
	\bar{p}''	281	281	280	278	276	273	270	266	261	256	250
	v'_0	300	316	332	348	364	380	395	411	427	443	458
	v''_0	500	499	498	495	492	488	483	478	472	465	458
0,30	\bar{p}'	0,455	0,425	0,397	0,369	0,342	0,316	0,291	0,267	0,244	0,221	0,200
	\bar{p}''	245	245	243	241	238	234	229	223	216	209	200
	v'_0	287	306	325	344	362	381	400	418	437	455	473
	v''_0	533	532	530	526	522	516	509	501	492	483	473
0,35	\bar{p}'	0,439	0,404	0,371	0,339	0,309	0,279	0,251	0,224	0,198	0,173	0,150
	\bar{p}''	211	211	209	206	201	196	189	181	172	162	150
	v'_0	273	295	316	338	359	380	402	423	444	464	485
	v''_0	567	566	562	557	550	542	532	522	510	498	485
0,40	\bar{p}'	0,420	0,381	0,343	0,307	0,273	0,240	0,209	0,179	0,151	0,125	0,100
	\bar{p}''	180	179	177	173	167	160	151	141	129	115	100
	v'_0	257	281	306	330	354	378	401	425	448	471	493
	v''_0	600	598	594	587	577	567	554	541	526	510	493
0,45	\bar{p}'	0,399	0,355	0,313	0,273	0,235	0,199	0,165	0,133	0,104	0,0758	0,0500
	\bar{p}''	151	150	147	142	135	126	115	102	0865	0692	0500
	v'_0	240	267	294	321	347	373	399	424	449	474	498
	v''_0	633	631	625	616	604	590	574	557	538	519	498
0,50	\bar{p}'	0,375	0,326	0,280	0,236	0,195	0,156	0,120	0,0863	0,0550	0,0263	0,000
	\bar{p}''	125	124	120	114	105	0938	0800	0638	0450	0238	000
	v'_0	222	252	281	310	338	367	394	422	448	475	500
	v''_0	667	664	655	643	629	611	592	571	548	524	500

TABLAS VI

TABLAS VI

MASAS-TERCIA PARA LAS PIEZAS CON EMPATES Y EXTREMOS RIGIDOS

En general se tiene:

$$\chi = \frac{b}{s}, \quad k = \frac{s}{EJ},$$

$$\rho' = k \bar{\rho}' \quad , \quad \rho'' = k \bar{\rho}''$$

y, cuando la pieza es simétrica con dos empates iguales,

$$\rho' = \rho'' = k \bar{\rho}.$$

Además,

$$\bar{\rho}^*, \bar{\rho}^{**}, \nu^*_0 \text{ y } \nu^{**}_0$$

son las magnitudes $\bar{\rho}'$, $\bar{\rho}''$, ν'_0 y ν''_0 correspondientes a la parte elástica, dadas por las tablas I.

TABLA VI a. — VALORES DE LOS COEFICIENTES D.

Piezas disimétricas con extremos rígidos de igual longitud

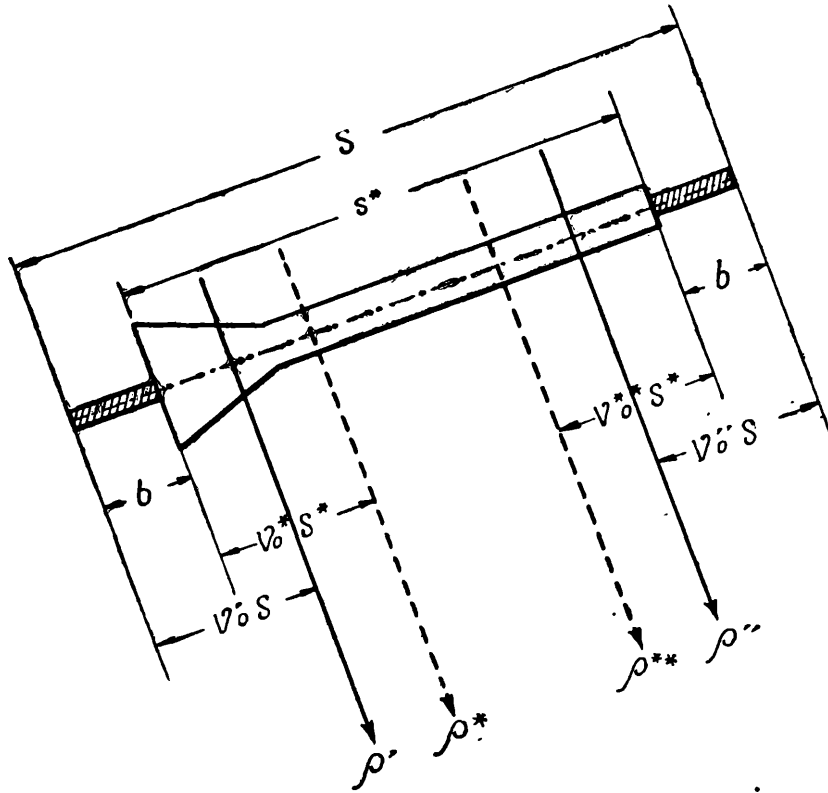

Se tiene:

$$\bar{\rho}' = D_1 \bar{\rho}^* + D_2 \bar{\rho}^{**},$$

$$\bar{\rho}'' = D_2 \bar{\rho}^* + D_1 \bar{\rho}^{**},$$

$$v'_0 = \frac{D_3 (\bar{\rho}^* + \bar{\rho}^{**}) + D_1 \bar{\rho}^* v^*_0 - D_2 \bar{\rho}^{**} v^{**}_0}{D_4 \bar{\rho}^* + \chi \bar{\rho}^{**}},$$

$$v''_0 = \frac{D_3 (\bar{\rho}^* + \bar{\rho}^{**}) + D_1 \bar{\rho}^{**} v^{**}_0 - D_2 \bar{\rho}^* v^*_0}{D_4 \bar{\rho}^{**} + \chi \bar{\rho}^*}.$$

χ	D_1	D_2	D_3	D_4
0,02	0,941	0,0192	0,0196	0,98
0,04	0,883	0,0368	0,0384	0,96
0,06	0,827	0,0528	0,0564	0,94
0,08	0,773	0,0672	0,0736	0,92
0,10	0,720	0,0800	0,0900	0,90
0,12	0,669	0,0912	0,106	0,88
0,14	0,619	0,101	0,120	0,86
0,16	0,571	0,109	0,134	0,84
0,18	0,525	0,115	0,148	0,82
0,20	0,480	0,120	0,160	0,80
0,22	0,437	0,123	0,172	0,78
0,24	0,395	0,125	0,182	0,76
0,26	0,355	0,125	0,192	0,74
0,28	0,317	0,123	0,202	0,72
0,30	0,280	0,120	0,210	0,70
0,32	0,245	0,115	0,218	0,68
0,34	0,211	0,109	0,224	0,66
0,36	0,179	0,101	0,230	0,64
0,38	0,149	0,0912	0,236	0,62
0,40	0,120	0,0800	0,240	0,60

TABLA VI b.—VALORES DE LOS COEFICIENTES S .
Piezas simétricas con extremos rígidos de igual longitud

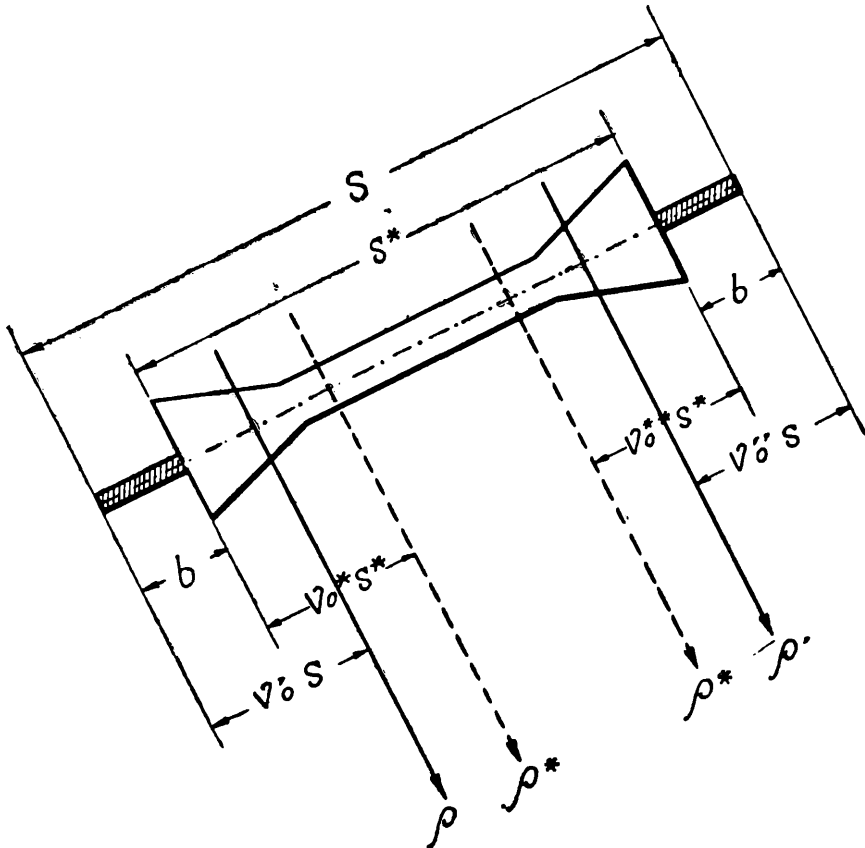

Se tiene:

$$\bar{\rho}' = \bar{\rho}'' = \bar{\rho} = S_1 \bar{\rho}^*,$$

$$\begin{aligned} \nu'_0 &= \nu''_0 = \nu_0 = \\ &= S_2 + S_3 \nu^*_0. \end{aligned}$$

α	S_1	S_2	S_3
0,02	0,96	0,0392	0,922
0,04	0,92	0,0768	0,846
0,06	0,88	0,113	0,774
0,08	0,84	0,147	0,706
0,10	0,80	0,180	0,640
0,12	0,76	0,211	0,578
0,14	0,72	0,241	0,518
0,16	0,68	0,269	0,462
0,18	0,64	0,295	0,410
0,20	0,60	0,320	0,360
0,22	0,56	0,343	0,314
0,24	0,52	0,365	0,270
0,26	0,48	0,385	0,230
0,28	0,44	0,403	0,194
0,30	0,40	0,420	0,160
0,32	0,36	0,435	0,130
0,34	0,32	0,449	0,102
0,36	0,28	0,461	0,0784
0,38	0,24	0,471	0,0576
0,40	0,20	0,480	0,0400

TABLA VI d. — VALORES DE LOS COEFICIENTES D .
Vigas disimétricas con solo el extremo izquierdo rígido

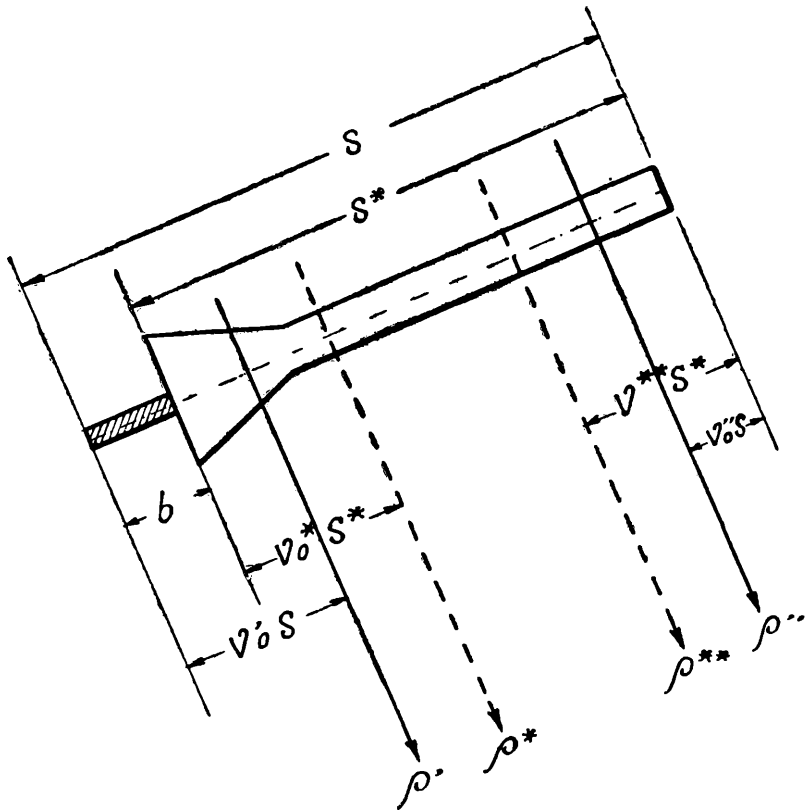

Se tiene:

$$\bar{\rho}' = D_1 \bar{\rho}^*,$$

$$\bar{\rho}'' = D_2 \bar{\rho}^* + D_3 \bar{\rho}^{**},$$

$$v'_0 = \chi + D_3 v^*_0,$$

$$v''_0 = \frac{D_2 (1 - v^*_0) \bar{\rho}^* + D_3 v^{**}_0 \bar{\rho}^{**}}{\chi \bar{\rho}^* + \bar{\rho}^{**}}.$$

χ	D_1	D_2	D_3
0,02	0,960	0,0196	0,98
0,04	0,922	0,0384	0,96
0,06	0,884	0,0564	0,94
0,08	0,846	0,0736	0,92
0,10	0,810	0,0900	0,90
0,12	0,774	0,106	0,88
0,14	0,740	0,120	0,86
0,16	0,706	0,134	0,84
0,18	0,672	0,148	0,82
0,20	0,640	0,160	0,80
0,22	0,608	0,172	0,78
0,24	0,578	0,182	0,76
0,26	0,548	0,192	0,74
0,28	0,518	0,202	0,72
0,30	0,490	0,210	0,70
0,32	0,462	0,218	0,68
0,34	0,436	0,224	0,66
0,36	0,410	0,230	0,64
0,38	0,384	0,236	0,62
0,40	0,360	0,240	0,60

TABLA VI f.— VALORES DE LOS COEFICIENTES S .

Piezas simétricas con solo el extremo izquierdo rígido

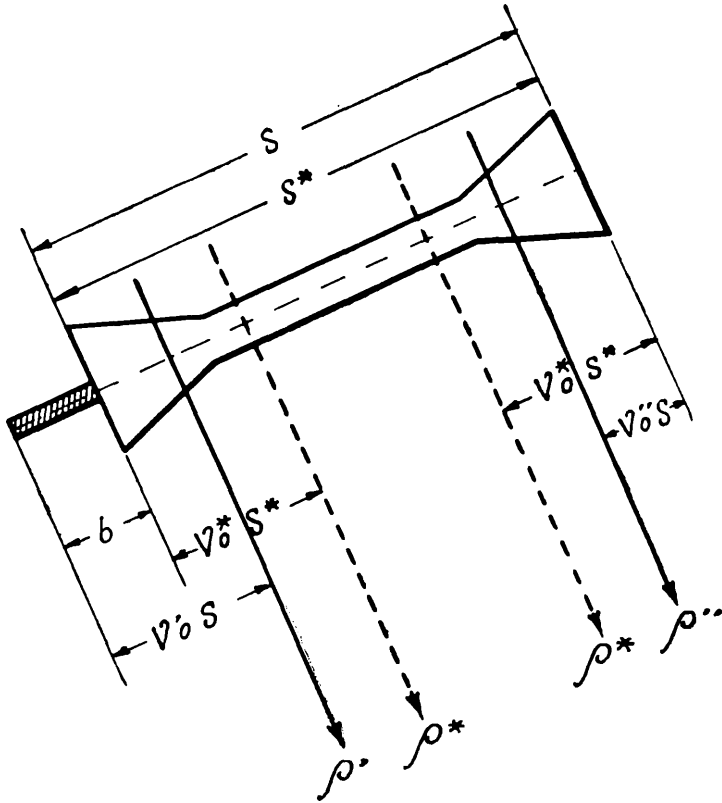

Se tiene:

$$\bar{\rho}' = S_1 \bar{\rho}^*,$$

$$\bar{\rho}'' = S_2 \bar{\rho}^*,$$

$$v_0' = S_3 v_0^* + \chi_1,$$

$$v_0'' = S_4 + S_5 v_0^*$$

χ	S_1	S_2	S_3	S_4	S_5
0,02	0,960	1,00	0,98	0,0192	0,941
0,04	0,922	0,998	0,96	0,0369	0,887
0,06	0,884	0,996	0,94	0,0532	0,834
0,08	0,846	0,994	0,92	0,0681	0,783
0,10	0,810	0,990	0,90	0,0818	0,736
0,12	0,774	0,986	0,88	0,0946	0,691
0,14	0,740	0,980	0,86	0,105	0,649
0,16	0,706	0,974	0,84	0,116	0,609
0,18	0,672	0,968	0,82	0,125	0,569
0,20	0,640	0,960	0,80	0,133	0,533
0,22	0,608	0,952	0,78	0,142	0,498
0,24	0,578	0,942	0,76	0,147	0,466
0,26	0,548	0,932	0,74	0,152	0,435
0,28	0,518	0,922	0,72	0,158	0,405
0,30	0,490	0,910	0,70	0,162	0,377
0,32	0,462	0,898	0,68	0,165	0,350
0,34	0,436	0,884	0,66	0,167	0,325
0,36	0,410	0,870	0,64	0,169	0,301
0,38	0,384	0,856	0,62	0,171	0,278
0,40	0,360	0,840	0,60	0,171	0,257

TABLAS VII

TABLAS VII

INTEGRACION DE LAS LINEAS DE INFLUENCIA. — MOMENTOS DE RITTER. — MOMENTOS FOCALES.

a) Integración de las líneas de influencia:

La forma de la línea de influencia es

$$v = m'_l \bar{\xi}^{(i)} + m''_l \bar{\xi}^{(d)} + (\eta'' - \eta') v + \eta'$$

o (para cargas horizontales)

$$w = m'_h \bar{\xi}^{(i)} + m''_h \bar{\xi}^{(d)} + (\zeta'' - \zeta') v + \zeta'.$$

Su integral para un estado de cargas concentradas es

$$X = P (m'_l \bar{X}^{(i)} + m''_l \bar{X}^{(d)} + (\eta'' - \eta') \bar{X}^{(l)} + \eta' \bar{X}^{(c)})$$

o (para cargas horizontales)

$$X = P (m'_h \bar{X}^{(i)} + m''_h \bar{X}^{(d)} + (\zeta'' - \zeta') \bar{X}^{(l)} + \zeta' \bar{X}^{(c)}).$$

Para las cargas continuas se reemplaza P por pl (o $p|h|$).

Los coeficientes $\bar{X}^{(i)}$ y $\bar{X}^{(d)}$ están dados por las tablas VII, para los estados de cargas de la página 155. Las VIII y IX dan los coeficientes $\bar{X}^{(l)}$ y $\bar{X}^{(c)}$.

b) Momentos de Ritter:

Para los estados de cargas concentradas se tiene

$$T^{(i)} = Pl \bar{X}^{(d)}, \quad T^{(d)} = Pl \bar{X}^{(i)}$$

o (para cargas horizontales)

$$T^{(i)} = P |h| \bar{X}^{(d)}, \quad T^{(d)} = P |h| \bar{X}^{(i)}$$

Para los estados de cargas continuas se reemplaza P por pl (o $p|h|$).

c) Momentos focales:

Para los estados de cargas concentradas se tiene

$$\mathcal{M}^{(i)} = - T^{(d)} \nu^{(i)} = - Pl \bar{X}^{(i)} \nu^{(i)},$$

$$\mathcal{M}^{(d)} = - T^{(i)} \nu^{(d)} = - Pl \bar{X}^{(d)} \nu^{(d)}$$

o (cuando las cargas son horizontales)

$$\mathcal{M}^{(i)} = - T^{(d)} \nu^{(i)} = - P |h| \bar{X}^{(i)} \nu^{(i)},$$

$$\mathcal{M}^{(d)} = - T^{(i)} \nu^{(d)} = - P |h| \bar{X}^{(d)} \nu^{(d)}$$

Para los estados de cargas continuas se reemplaza P por pl (o $p|h|$).

ESTADOS DE CARGA

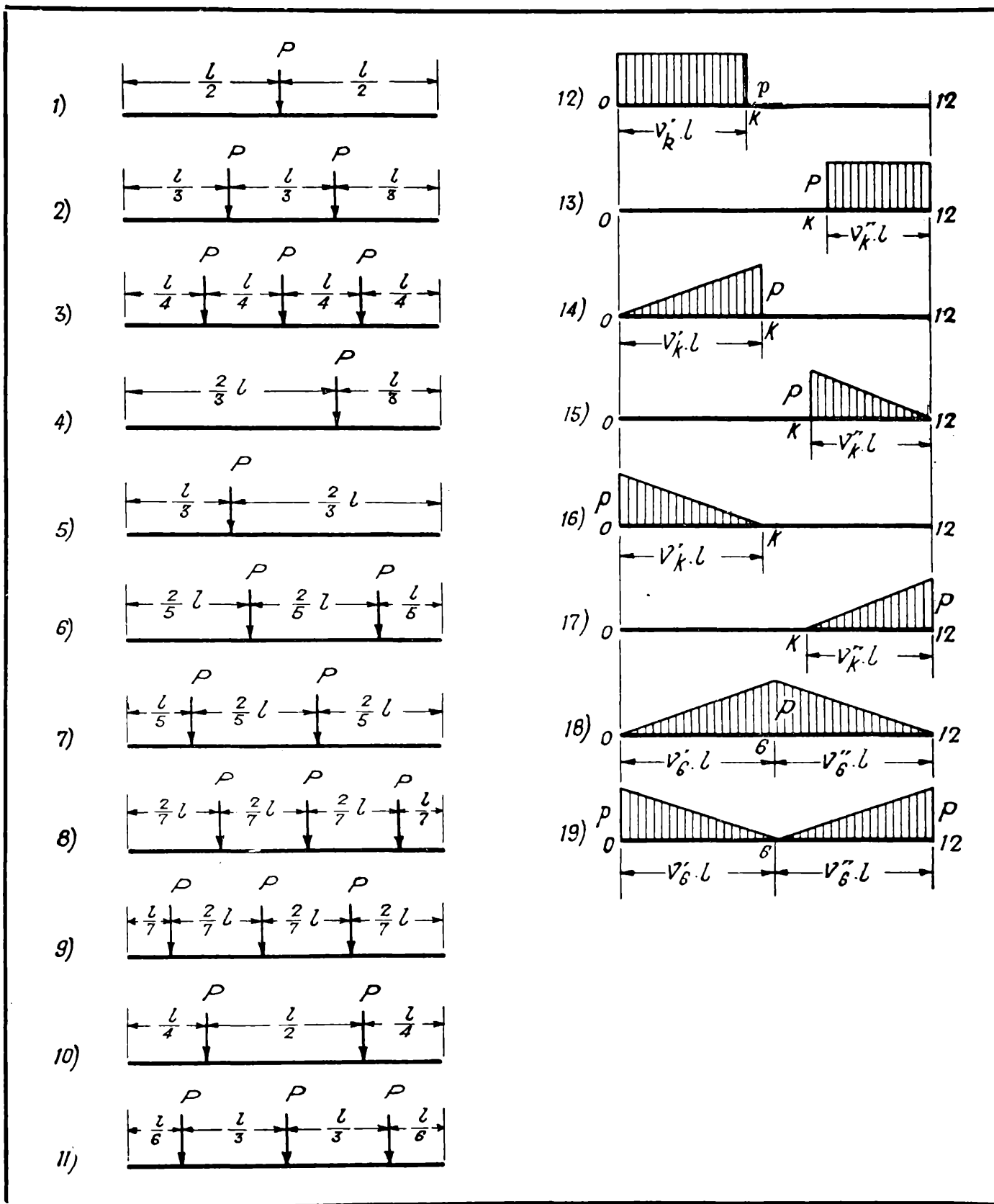



TABLA VII^{ta} a. —

Para estados de

λ	n		Estado de carga N°										
			1	2	3	4	5	6	7	8	9	10	11
	1,00	$\bar{X}^{(i)}$	0,375	0,666	0,937	0,296	0,370	0,576	0,624	0,841	0,874	0,562	0,792
		$\bar{X}^{(a)}$	0,375	0,666	0,937	0,370	0,296	0,624	0,576	0,874	0,841	0,562	0,792
0,50	0,20	$\bar{X}^{(i)}$	0,400	0,677	0,948	0,311	0,366	0,591	0,616	0,851	0,869	0,548	0,788
		$\bar{X}^{(a)}$	0,400	0,677	0,948	0,366	0,311	0,616	0,591	0,869	0,851	0,548	0,788
	0,10	$\bar{X}^{(i)}$	0,411	0,680	0,952	0,317	0,363	0,595	0,614	0,854	0,867	0,541	0,788
		$\bar{X}^{(a)}$	0,411	0,680	0,952	0,363	0,317	0,614	0,595	0,867	0,854	0,541	0,788
	0,05	$\bar{X}^{(i)}$	0,421	0,680	0,955	0,321	0,359	0,597	0,611	0,856	0,866	0,534	0,789
		$\bar{X}^{(a)}$	0,421	0,680	0,955	0,359	0,321	0,611	0,597	0,866	0,856	0,534	0,789
	0,03	$\bar{X}^{(i)}$	0,428	0,680	0,958	0,323	0,357	0,602	0,611	0,857	0,865	0,530	0,790
		$\bar{X}^{(a)}$	0,428	0,680	0,958	0,357	0,323	0,611	0,602	0,865	0,857	0,530	0,790
0,40	0,20	$\bar{X}^{(i)}$	0,400	0,680	0,948	0,313	0,367	0,594	0,617	0,854	0,869	0,548	0,785
		$\bar{X}^{(a)}$	0,400	0,680	0,948	0,367	0,313	0,617	0,594	0,869	0,854	0,548	0,785
	0,10	$\bar{X}^{(i)}$	0,409	0,684	0,949	0,319	0,365	0,599	0,613	0,856	0,868	0,540	0,784
		$\bar{X}^{(a)}$	0,409	0,684	0,949	0,365	0,319	0,613	0,599	0,868	0,856	0,540	0,784
	0,05	$\bar{X}^{(i)}$	0,418	0,685	0,952	0,323	0,362	0,603	0,612	0,859	0,868	0,534	0,783
		$\bar{X}^{(a)}$	0,418	0,685	0,952	0,362	0,323	0,612	0,603	0,868	0,859	0,534	0,783
	0,03	$\bar{X}^{(i)}$	0,423	0,686	0,953	0,326	0,360	0,605	0,610	0,860	0,865	0,530	0,782
		$\bar{X}^{(a)}$	0,423	0,686	0,953	0,360	0,326	0,610	0,605	0,865	0,860	0,530	0,782
0,35	0,20	$\bar{X}^{(i)}$	0,397	0,682	0,937	0,313	0,369	0,593	0,616	0,853	0,865	0,550	0,784
		$\bar{X}^{(a)}$	0,397	0,682	0,947	0,369	0,313	0,616	0,593	0,865	0,853	0,550	0,784
	0,10	$\bar{X}^{(i)}$	0,404	0,686	0,949	0,318	0,368	0,598	0,614	0,856	0,866	0,545	0,781
		$\bar{X}^{(a)}$	0,404	0,686	0,949	0,368	0,318	0,614	0,598	0,866	0,856	0,545	0,781
	0,05	$\bar{X}^{(i)}$	0,411	0,689	0,951	0,322	0,367	0,602	0,611	0,859	0,866	0,540	0,779
		$\bar{X}^{(a)}$	0,411	0,689	0,951	0,367	0,322	0,611	0,602	0,866	0,859	0,540	0,779
	0,03	$\bar{X}^{(i)}$	0,415	0,690	0,951	0,325	0,365	0,604	0,609	0,860	0,866	0,536	0,778
		$\bar{X}^{(a)}$	0,415	0,690	0,951	0,365	0,325	0,609	0,604	0,866	0,860	0,536	0,778

VALORES DE $\bar{X}^{(i)}$ Y $\bar{X}^{(d)}$

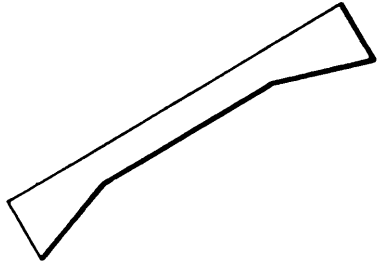
cargas concentradas

λ	n		Estado de carga N°										
			1	2	3	4	5	6	7	8	9	10	11
0,30	0,20	$\bar{X}^{(i)}$	0,393	0,682	0,948	0,311	0,371	0,591	0,616	0,852	0,868	0,555	0,783
		$\bar{X}^{(d)}$	0,393	0,682	0,948	0,371	0,311	0,616	0,591	0,868	0,852	0,555	0,783
	0,10	$\bar{X}^{(i)}$	0,398	0,687	0,949	0,316	0,371	0,596	0,615	0,859	0,867	0,551	0,780
		$\bar{X}^{(d)}$	0,398	0,687	0,949	0,371	0,316	0,615	0,596	0,867	0,859	0,551	0,780
	0,05	$\bar{X}^{(i)}$	0,403	0,690	0,951	0,319	0,371	0,599	0,612	0,858	0,866	0,548	0,778
		$\bar{X}^{(d)}$	0,403	0,690	0,951	0,371	0,319	0,612	0,599	0,866	0,858	0,548	0,778
0,03	$\bar{X}^{(i)}$	0,407	0,693	0,952	0,322	0,371	0,601	0,610	0,860	0,865	0,545	0,777	
	$\bar{X}^{(d)}$	0,407	0,693	0,952	0,371	0,322	0,610	0,601	0,865	0,860	0,545	0,777	
0,25	0,20	$\bar{X}^{(i)}$	0,388	0,680	0,948	0,308	0,372	0,588	0,619	0,852	0,868	0,560	0,784
		$\bar{X}^{(d)}$	0,388	0,680	0,948	0,372	0,308	0,619	0,588	0,868	0,852	0,560	0,784
	0,10	$\bar{X}^{(i)}$	0,393	0,684	0,951	0,312	0,372	0,592	0,618	0,855	0,867	0,558	0,783
		$\bar{X}^{(d)}$	0,393	0,684	0,951	0,372	0,312	0,618	0,592	0,867	0,855	0,558	0,783
	0,05	$\bar{X}^{(i)}$	0,396	0,688	0,953	0,315	0,373	0,596	0,614	0,857	0,867	0,557	0,779
		$\bar{X}^{(d)}$	0,396	0,688	0,953	0,373	0,315	0,614	0,596	0,867	0,857	0,557	0,779
0,03	$\bar{X}^{(i)}$	0,398	0,690	0,954	0,317	0,373	0,597	0,614	0,859	0,866	0,556	0,778	
	$\bar{X}^{(d)}$	0,398	0,690	0,954	0,373	0,317	0,614	0,597	0,866	0,859	0,556	0,778	



TABLA VII¹¹ b. —

Para estados de

λ	n		Estado de carga N°										
			1	2	3	4	5	6	7	8	9	10	11
	1,00	$\bar{X}(s)$	0,375	0,666	0,937	0,296	0,370	0,576	0,624	0,841	0,874	0,562	0,792
		$\bar{X}(d)$	0,375	0,666	0,937	0,370	0,296	0,624	0,576	0,874	0,841	0,562	0,792
0,50	0,20	$\bar{X}(s)$	0,395	0,679	0,948	0,310	0,369	0,590	0,618	0,853	0,869	0,553	0,786
		$\bar{X}(d)$	0,395	0,679	0,948	0,369	0,310	0,618	0,590	0,869	0,853	0,553	0,786
	0,10	$\bar{X}(s)$	0,403	0,682	0,950	0,315	0,367	0,596	0,615	0,856	0,869	0,547	0,785
		$\bar{X}(d)$	0,403	0,682	0,950	0,367	0,315	0,615	0,596	0,869	0,856	0,547	0,785
	0,05	$\bar{X}(s)$	0,410	0,685	0,952	0,319	0,366	0,599	0,613	0,857	0,876	0,542	0,783
		$\bar{X}(d)$	0,410	0,685	0,952	0,366	0,319	0,613	0,599	0,876	0,857	0,542	0,783
	0,03	$\bar{X}(s)$	0,415	0,686	0,953	0,322	0,364	0,602	0,611	0,859	0,867	0,538	0,782
		$\bar{X}(d)$	0,415	0,686	0,953	0,364	0,322	0,611	0,602	0,867	0,859	0,538	0,782
0,40	0,20	$\bar{X}(s)$	0,391	0,680	0,947	0,309	0,371	0,587	0,618	0,850	0,869	0,556	0,786
		$\bar{X}(d)$	0,391	0,680	0,947	0,371	0,309	0,618	0,587	0,869	0,850	0,556	0,786
	0,10	$\bar{X}(s)$	0,396	0,684	0,948	0,314	0,370	0,595	0,616	0,856	0,868	0,552	0,782
		$\bar{X}(d)$	0,396	0,684	0,948	0,370	0,314	0,616	0,595	0,868	0,856	0,552	0,782
	0,05	$\bar{X}(s)$	0,402	0,686	0,950	0,317	0,369	0,597	0,613	0,854	0,865	0,548	0,780
		$\bar{X}(d)$	0,402	0,686	0,950	0,369	0,317	0,613	0,597	0,865	0,854	0,548	0,780
	0,03	$\bar{X}(s)$	0,406	0,689	0,951	0,320	0,369	0,602	0,612	0,859	0,866	0,545	0,779
		$\bar{X}(d)$	0,406	0,689	0,951	0,369	0,320	0,612	0,602	0,866	0,859	0,545	0,779
0,35	0,20	$\bar{X}(s)$	0,388	0,678	0,946	0,307	0,371	0,588	0,618	0,851	0,869	0,558	0,785
		$\bar{X}(d)$	0,388	0,678	0,946	0,371	0,307	0,618	0,588	0,869	0,851	0,558	0,785
	0,10	$\bar{X}(s)$	0,393	0,682	0,948	0,311	0,371	0,591	0,616	0,852	0,867	0,555	0,782
		$\bar{X}(d)$	0,393	0,682	0,948	0,371	0,311	0,616	0,591	0,867	0,852	0,555	0,782
	0,05	$\bar{X}(s)$	0,398	0,686	0,951	0,315	0,371	0,595	0,615	0,856	0,866	0,553	0,781
		$\bar{X}(d)$	0,398	0,686	0,951	0,371	0,315	0,615	0,595	0,866	0,856	0,553	0,781
	0,03	$\bar{X}(s)$	0,401	0,688	0,951	0,317	0,371	0,596	0,613	0,858	0,866	0,550	0,780
		$\bar{X}(d)$	0,401	0,688	0,951	0,371	0,317	0,613	0,596	0,866	0,858	0,550	0,780

VALORES DE $\bar{X}^{(i)}$ Y $\bar{X}^{(d)}$

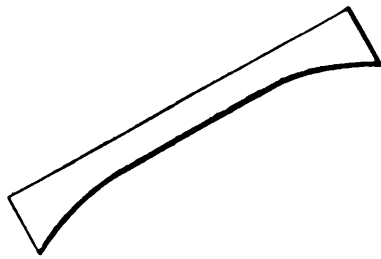
cargas concentradas

λ	n		Estado de carga N°										
			1	2	3	4	5	6	7	8	9	10	11
0,30	0,20	$\bar{X}^{(i)}$	0,386	0,678	0,947	0,306	0,372	0,586	0,620	0,851	0,869	0,561	0,787
		$\bar{X}^{(d)}$	0,386	0,678	0,947	0,372	0,306	0,620	0,586	0,869	0,851	0,561	0,787
	0,10	$\bar{X}^{(i)}$	0,389	0,681	0,949	0,309	0,372	0,590	0,618	0,853	0,868	0,560	0,783
		$\bar{X}^{(d)}$	0,389	0,681	0,949	0,372	0,309	0,618	0,590	0,868	0,853	0,560	0,783
	0,05	$\bar{X}^{(i)}$	0,393	0,684	0,951	0,312	0,372	0,592	0,617	0,855	0,866	0,558	0,782
		$\bar{X}^{(d)}$	0,393	0,684	0,951	0,372	0,312	0,617	0,592	0,866	0,855	0,558	0,782
0,03	$\bar{X}^{(i)}$	0,395	0,686	0,952	0,314	0,372	0,594	0,615	0,856	0,868	0,557	0,781	
	$\bar{X}^{(d)}$	0,395	0,686	0,952	0,372	0,314	0,615	0,594	0,868	0,856	0,557	0,781	
0,25	0,20	$\bar{X}^{(i)}$	0,383	0,676	0,946	0,304	0,372	0,583	0,622	0,849	0,871	0,563	0,788
		$\bar{X}^{(d)}$	0,383	0,676	0,946	0,372	0,304	0,622	0,583	0,871	0,849	0,563	0,788
	0,10	$\bar{X}^{(i)}$	0,386	0,678	0,948	0,306	0,372	0,586	0,620	0,852	0,868	0,562	0,787
		$\bar{X}^{(d)}$	0,386	0,678	0,948	0,372	0,306	0,620	0,586	0,868	0,852	0,562	0,787
	0,05	$\bar{X}^{(i)}$	0,388	0,682	0,950	0,309	0,373	0,590	0,620	0,854	0,866	0,562	0,785
		$\bar{X}^{(d)}$	0,388	0,682	0,950	0,373	0,309	0,620	0,590	0,866	0,854	0,562	0,785
0,03	$\bar{X}^{(i)}$	0,390	0,683	0,952	0,310	0,373	0,591	0,619	0,856	0,866	0,562	0,784	
	$\bar{X}^{(d)}$	0,390	0,683	0,952	0,373	0,310	0,619	0,591	0,866	0,856	0,562	0,784	



TABLA VII^{ta} c. —

Para estados de

λ	n		Estado de carga N°										
			1	2	3	4	5	6	7	8	9	10	11
1,00	0,20	$\bar{X}^{(i)}$	0,321	0,565	0,793	0,273	0,292	0,497	0,509	0,719	0,725	0,472	0,664
		$\bar{X}^{(d)}$	0,419	0,761	1,077	0,448	0,313	0,728	0,645	1,026	0,957	0,658	0,924
	0,10	$\bar{X}^{(i)}$	0,294	0,520	0,728	0,259	0,261	0,462	0,462	0,661	0,666	0,434	0,610
		$\bar{X}^{(d)}$	0,435	0,796	1,134	0,479	0,317	0,786	0,672	1,091	1,003	0,699	0,981
	0,05	$\bar{X}^{(i)}$	0,269	0,475	0,667	0,244	0,231	0,427	0,418	0,610	0,605	0,398	0,560
		$\bar{X}^{(d)}$	0,448	0,830	1,185	0,509	0,321	0,836	0,695	1,153	1,048	0,737	1,037
	0,03	$\bar{X}^{(i)}$	0,251	0,444	0,624	0,233	0,211	0,404	0,386	0,574	0,565	0,373	0,525
		$\bar{X}^{(d)}$	0,455	0,850	1,219	0,528	0,322	0,870	0,708	1,198	1,074	0,764	1,077
0,50	0,20	$\bar{X}^{(i)}$	0,339	0,582	0,813	0,286	0,296	0,515	0,548	0,734	0,744	0,474	0,676
		$\bar{X}^{(d)}$	0,429	0,760	1,069	0,442	0,318	0,720	0,649	1,004	0,953	0,640	0,905
	0,10	$\bar{X}^{(i)}$	0,324	0,550	0,769	0,281	0,269	0,490	0,520	0,698	0,696	0,445	0,637
		$\bar{X}^{(d)}$	0,447	0,790	1,115	0,467	0,323	0,750	0,672	1,049	0,991	0,668	0,944
	0,05	$\bar{X}^{(i)}$	0,312	0,525	0,734	0,278	0,247	0,470	0,496	0,668	0,661	0,422	0,607
		$\bar{X}^{(d)}$	0,461	0,816	1,151	0,489	0,327	0,776	0,692	1,085	1,022	0,690	0,976
	0,03	$\bar{X}^{(i)}$	0,304	0,508	0,711	0,275	0,233	0,455	0,451	0,646	0,637	0,407	0,587
		$\bar{X}^{(d)}$	0,469	0,831	1,173	0,502	0,329	0,793	0,706	1,109	1,038	0,704	0,995
0,40	0,20	$\bar{X}^{(i)}$	0,352	0,607	0,845	0,290	0,317	0,534	0,567	0,764	0,771	0,493	0,701
		$\bar{X}^{(d)}$	0,418	0,738	1,038	0,421	0,317	0,699	0,629	0,972	0,924	0,620	0,876
	0,10	$\bar{X}^{(i)}$	0,344	0,586	0,815	0,287	0,299	0,521	0,546	0,737	0,742	0,471	0,674
		$\bar{X}^{(d)}$	0,432	0,760	1,069	0,438	0,322	0,721	0,647	1,004	0,954	0,637	0,904
	0,05	$\bar{X}^{(i)}$	0,337	0,568	0,790	0,285	0,383	0,509	0,532	0,717	0,718	0,453	0,652
		$\bar{X}^{(d)}$	0,443	0,778	1,095	0,452	0,326	0,739	0,652	1,027	0,975	0,652	0,925
	0,03	$\bar{X}^{(i)}$	0,333	0,557	0,775	0,284	0,273	0,500	0,520	0,702	0,803	0,442	0,640
		$\bar{X}^{(d)}$	0,449	0,788	1,111	0,460	0,328	0,751	0,669	1,043	0,988	0,662	0,938

VALORES DE $\bar{X}^{(i)}$ Y $\bar{X}^{(d)}$

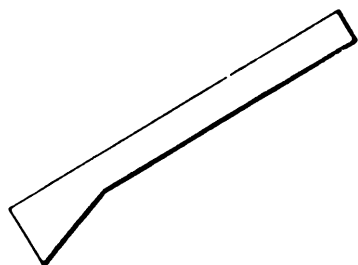
cargas concentradas

λ	n		Estado de carga N°											
			1	2	3	4	5	6	7	8	9	10	11	
0,35	0,20	$\bar{X}^{(i)}$	0,357	0,619	0,862	0,291	0,328	0,545	0,577	0,688	0,789	0,505	0,714	
		$\bar{X}^{(d)}$	0,411	0,727	1,021	0,411	0,316	0,685	0,620	0,955	0,912	0,610	0,861	
	0,10	$\bar{X}^{(i)}$	0,352	0,604	0,839	0,289	0,315	0,534	0,561	0,759	0,763	0,487	0,692	
		$\bar{X}^{(d)}$	0,422	0,746	1,046	0,425	0,321	0,704	0,635	0,983	0,934	0,624	0,883	
	0,05	$\bar{X}^{(i)}$	0,347	0,591	0,819	0,288	0,303	0,525	0,547	0,741	0,743	0,472	0,674	
		$\bar{X}^{(d)}$	0,431	0,760	1,067	0,435	0,325	0,719	0,645	0,999	0,953	0,636	0,900	
	0,03	$\bar{X}^{(i)}$	0,344	0,583	0,807	0,287	0,296	0,519	0,538	0,731	0,732	0,463	0,664	
		$\bar{X}^{(d)}$	0,436	0,769	1,078	0,442	0,327	0,728	0,653	1,014	0,963	0,642	0,910	
	0,30	0,20	$\bar{X}^{(i)}$	0,362	0,632	0,880	0,292	0,340	0,551	0,588	0,793	0,773	0,518	0,729
			$\bar{X}^{(d)}$	0,404	0,716	1,005	0,402	0,314	0,674	0,612	0,941	0,896	0,601	0,847
		0,10	$\bar{X}^{(i)}$	0,358	0,621	0,862	0,291	0,330	0,546	0,575	0,779	0,784	0,504	0,711
			$\bar{X}^{(d)}$	0,412	0,730	1,024	0,412	0,318	0,687	0,622	0,957	0,915	0,612	0,863
0,05		$\bar{X}^{(i)}$	0,355	0,612	0,847	0,290	0,322	0,539	0,565	0,764	0,767	0,492	0,696	
		$\bar{X}^{(d)}$	0,419	0,742	1,039	0,420	0,322	0,700	0,632	0,964	0,928	0,620	0,876	
0,03		$\bar{X}^{(i)}$	0,352	0,607	0,838	0,290	0,317	0,537	0,558	0,756	0,761	0,486	0,687	
		$\bar{X}^{(d)}$	0,423	0,749	1,049	0,425	0,324	0,706	0,636	0,983	0,936	0,626	0,883	
0,25		0,20	$\bar{X}^{(i)}$	0,366	0,643	0,897	0,294	0,349	0,560	0,598	0,805	0,822	0,531	0,744
			$\bar{X}^{(d)}$	0,396	0,703	0,988	0,393	0,310	0,660	0,603	0,924	0,882	0,592	0,832
		0,10	$\bar{X}^{(i)}$	0,363	0,636	0,884	0,293	0,343	0,556	0,589	0,798	0,805	0,521	0,730
			$\bar{X}^{(d)}$	0,403	0,714	1,003	0,400	0,314	0,672	0,611	0,978	0,895	0,600	0,845
	0,05	$\bar{X}^{(i)}$	0,361	0,629	0,875	0,292	0,337	0,549	0,582	0,789	0,794	0,514	0,719	
		$\bar{X}^{(d)}$	0,408	0,723	1,014	0,406	0,317	0,679	0,617	0,948	0,905	0,606	0,854	
	0,03	$\bar{X}^{(i)}$	0,360	0,626	0,869	0,292	0,334	0,550	0,578	0,785	0,787	0,509	0,713	
		$\bar{X}^{(d)}$	0,411	0,728	1,021	0,409	0,319	0,684	0,621	0,976	0,912	0,610	0,860	



TABLA VII^a d. —

Para estados de

λ	n		Estado de carga N°										
			1	2	3	4	5	6	7	8	9	10	11
1,00	0,20	$\bar{X}^{(v)}$	0,419	0,761	1,077	0,313	0,448	0,645	0,728	0,957	1,026	0,658	0,924
		$\bar{X}^{(d)}$	0,321	0,565	0,793	0,292	0,273	0,509	0,497	0,725	0,719	0,472	0,664
	0,10	$\bar{X}^{(v)}$	0,435	0,796	1,134	0,317	0,479	0,672	0,786	1,003	1,091	0,699	0,981
		$\bar{X}^{(d)}$	0,294	0,520	0,728	0,261	0,259	0,462	0,462	0,666	0,661	0,434	0,610
	0,05	$\bar{X}^{(v)}$	0,448	0,830	1,185	0,321	0,509	0,695	0,836	1,048	1,153	0,737	1,037
		$\bar{X}^{(d)}$	0,269	0,475	0,667	0,231	0,244	0,418	0,427	0,605	0,610	0,398	0,560
	0,03	$\bar{X}^{(v)}$	0,455	0,850	1,219	0,322	0,528	0,708	0,870	1,074	1,198	0,764	1,077
		$\bar{X}^{(d)}$	0,251	0,444	0,624	0,211	0,233	0,386	0,404	0,565	0,574	0,373	0,525
0,50	0,20	$\bar{X}^{(v)}$	0,429	0,760	1,069	0,318	0,442	0,649	0,720	0,953	1,004	0,640	0,905
		$\bar{X}^{(d)}$	0,339	0,582	0,813	0,296	0,286	0,548	0,515	0,744	0,734	0,474	0,676
	0,10	$\bar{X}^{(v)}$	0,447	0,790	1,115	0,323	0,467	0,672	0,750	0,991	1,049	0,668	0,944
		$\bar{X}^{(d)}$	0,324	0,550	0,769	0,269	0,281	0,520	0,490	0,696	0,698	0,445	0,637
	0,05	$\bar{X}^{(v)}$	0,461	0,816	1,151	0,327	0,489	0,692	0,776	1,022	1,085	0,690	0,976
		$\bar{X}^{(d)}$	0,312	0,525	0,734	0,247	0,278	0,496	0,470	0,661	0,668	0,422	0,607
	0,03	$\bar{X}^{(v)}$	0,469	0,831	1,173	0,329	0,502	0,706	0,793	1,038	1,109	0,704	0,995
		$\bar{X}^{(d)}$	0,304	0,508	0,711	0,233	0,275	0,451	0,455	0,637	0,646	0,407	0,587
0,40	0,20	$\bar{X}^{(v)}$	0,418	0,738	1,038	0,317	0,421	0,629	0,699	0,924	0,972	0,620	0,876
		$\bar{X}^{(d)}$	0,352	0,607	0,845	0,317	0,290	0,567	0,534	0,771	0,764	0,493	0,701
	0,10	$\bar{X}^{(v)}$	0,432	0,760	1,069	0,322	0,438	0,647	0,721	0,954	1,004	0,637	0,904
		$\bar{X}^{(d)}$	0,344	0,586	0,815	0,299	0,287	0,546	0,521	0,742	0,737	0,471	0,674
	0,05	$\bar{X}^{(v)}$	0,443	0,778	1,095	0,326	0,452	0,652	0,739	0,975	1,027	0,652	0,925
		$\bar{X}^{(d)}$	0,337	0,568	0,790	0,283	0,285	0,532	0,509	0,718	0,717	0,453	0,652
	0,03	$\bar{X}^{(v)}$	0,449	0,788	1,111	0,328	0,460	0,669	0,751	0,988	1,043	0,662	0,938
		$\bar{X}^{(d)}$	0,333	0,557	0,775	0,273	0,284	0,520	0,500	0,803	0,702	0,442	0,640

VALORES DE $\bar{X}^{(i)}$ Y $\bar{X}^{(a)}$

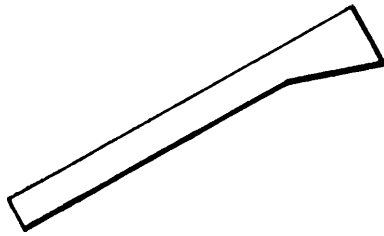
cargas concentradas

λ	n		Estado de carga N°										
			1	2	3	4	5	6	7	8	9	10	11
0,35	0,20	$\bar{X}^{(i)}$	0,411	0,727	1,021	0,316	0,411	0,620	0,685	0,912	0,955	0,610	0,861
		$\bar{X}^{(a)}$	0,357	0,619	0,862	0,328	0,291	0,577	0,545	0,789	0,688	0,505	0,714
	0,10	$\bar{X}^{(i)}$	0,422	0,746	1,046	0,321	0,425	0,635	0,704	0,934	0,983	0,624	0,883
		$\bar{X}^{(a)}$	0,352	0,604	0,839	0,315	0,289	0,561	0,534	0,763	0,759	0,487	0,692
	0,05	$\bar{X}^{(i)}$	0,431	0,760	1,067	0,325	0,435	0,645	0,719	0,953	0,999	0,636	0,900
		$\bar{X}^{(a)}$	0,347	0,591	0,819	0,303	0,288	0,547	0,525	0,743	0,741	0,472	0,674
0,03	$\bar{X}^{(i)}$	0,436	0,769	1,078	0,327	0,442	0,653	0,728	0,963	1,014	0,642	0,910	
	$\bar{X}^{(a)}$	0,344	0,583	0,807	0,296	0,287	0,538	0,519	0,732	0,731	0,463	0,664	
0,30	0,20	$\bar{X}^{(i)}$	0,404	0,716	1,005	0,314	0,402	0,612	0,674	0,896	0,941	0,601	0,847
		$\bar{X}^{(a)}$	0,362	0,632	0,880	0,340	0,292	0,588	0,551	0,773	0,793	0,518	0,729
	0,10	$\bar{X}^{(i)}$	0,412	0,730	1,024	0,318	0,412	0,622	0,687	0,915	0,957	0,612	0,863
		$\bar{X}^{(a)}$	0,358	0,621	0,862	0,330	0,291	0,575	0,546	0,784	0,779	0,504	0,711
	0,05	$\bar{X}^{(i)}$	0,419	0,742	1,039	0,322	0,420	0,632	0,700	0,928	0,964	0,620	0,876
		$\bar{X}^{(a)}$	0,355	0,612	0,847	0,322	0,290	0,565	0,539	0,767	0,764	0,492	0,696
0,03	$\bar{X}^{(i)}$	0,423	0,749	1,049	0,324	0,425	0,636	0,706	0,936	0,983	0,626	0,883	
	$\bar{X}^{(a)}$	0,352	0,607	0,838	0,317	0,290	0,558	0,537	0,761	0,756	0,486	0,687	
0,25	0,20	$\bar{X}^{(i)}$	0,396	0,703	0,988	0,310	0,393	0,603	0,660	0,882	0,924	0,592	0,832
		$\bar{X}^{(a)}$	0,366	0,643	0,897	0,349	0,294	0,598	0,560	0,822	0,805	0,531	0,744
	0,10	$\bar{X}^{(i)}$	0,403	0,714	1,003	0,314	0,400	0,611	0,672	0,895	0,978	0,600	0,845
		$\bar{X}^{(a)}$	0,363	0,636	0,884	0,343	0,293	0,589	0,556	0,805	0,798	0,521	0,730
	0,05	$\bar{X}^{(i)}$	0,408	0,723	1,014	0,317	0,406	0,617	0,679	0,905	0,948	0,606	0,854
		$\bar{X}^{(a)}$	0,361	0,629	0,875	0,337	0,292	0,582	0,549	0,794	0,789	0,514	0,719
0,03	$\bar{X}^{(i)}$	0,411	0,728	1,021	0,319	0,409	0,621	0,684	0,912	0,976	0,610	0,860	
	$\bar{X}^{(a)}$	0,360	0,626	0,869	0,334	0,292	0,578	0,550	0,787	0,785	0,509	0,713	



TABLA VII^{ta} e. —

Para estados de

λ	n		Estado de carga N°										
			1	2	3	4	5	6	7	8	9	10	11
1,00	0,20	$\bar{X}^{(i)}$	0,325	0,570	0,796	0,278	0,292	0,504	0,515	0,719	0,728	0,471	0,664
		$\bar{X}^{(d)}$	0,424	0,764	1,079	0,449	0,315	0,735	0,649	1,018	0,958	0,655	0,919
	0,10	$\bar{X}^{(i)}$	0,301	0,526	0,735	0,267	0,259	0,469	0,470	0,667	0,668	0,434	0,613
		$\bar{X}^{(d)}$	0,442	0,803	1,137	0,482	0,321	0,784	0,678	1,084	1,007	0,695	0,974
	0,05	$\bar{X}^{(i)}$	0,278	0,486	0,678	0,256	0,230	0,437	0,428	0,620	0,612	0,400	0,565
		$\bar{X}^{(d)}$	0,455	0,836	1,188	0,512	0,324	0,826	0,703	1,143	1,052	0,733	1,025
	0,03	$\bar{X}^{(i)}$	0,260	0,455	0,636	0,246	0,209	0,413	0,398	0,583	0,573	0,376	0,531
		$\bar{X}^{(d)}$	0,463	0,860	1,224	0,534	0,326	0,859	0,718	1,183	1,083	0,761	1,071
0,50	0,20	$\bar{X}^{(i)}$	0,356	0,618	0,862	0,291	0,327	0,542	0,559	0,768	0,787	0,506	0,716
		$\bar{X}^{(d)}$	0,411	0,727	1,022	0,413	0,314	0,685	0,623	0,957	0,911	0,611	0,863
	0,10	$\bar{X}^{(i)}$	0,348	0,597	0,833	0,288	0,309	0,528	0,534	0,755	0,760	0,485	0,689
		$\bar{X}^{(d)}$	0,424	0,748	1,053	0,429	0,319	0,706	0,639	0,987	0,937	0,629	0,889
	0,05	$\bar{X}^{(i)}$	0,340	0,580	0,806	0,286	0,294	0,515	0,512	0,729	0,731	0,466	0,665
		$\bar{X}^{(d)}$	0,435	0,767	1,079	0,444	0,323	0,727	0,654	1,013	0,961	0,644	0,912
	0,03	$\bar{X}^{(i)}$	0,335	0,566	0,788	0,284	0,282	0,504	0,509	0,707	0,715	0,453	0,651
		$\bar{X}^{(d)}$	0,443	0,780	1,098	0,454	0,326	0,742	0,663	1,030	0,977	0,655	0,928
0,40	0,20	$\bar{X}^{(i)}$	0,363	0,634	0,884	0,293	0,341	0,553	0,574	0,798	0,816	0,521	0,735
		$\bar{X}^{(d)}$	0,402	0,711	0,999	0,400	0,311	0,669	0,611	0,934	0,892	0,597	0,844
	0,10	$\bar{X}^{(i)}$	0,358	0,621	0,864	0,291	0,330	0,545	0,556	0,841	0,789	0,506	0,715
		$\bar{X}^{(d)}$	0,411	0,727	1,021	0,411	0,316	0,686	0,622	0,953	0,914	0,610	0,862
	0,05	$\bar{X}^{(i)}$	0,353	0,609	0,845	0,290	0,319	0,538	0,541	0,764	0,771	0,492	0,697
		$\bar{X}^{(d)}$	0,419	0,741	1,040	0,421	0,320	0,701	0,632	0,974	0,928	0,621	0,877
	0,03	$\bar{X}^{(i)}$	0,350	0,601	0,832	0,289	0,312	0,532	0,530	0,754	0,759	0,482	0,686
		$\bar{X}^{(d)}$	0,425	0,751	1,053	0,428	0,323	0,708	0,640	0,986	0,940	0,628	0,888

VALORES DE $\bar{X}^{(i)}$ Y $\bar{X}^{(d)}$

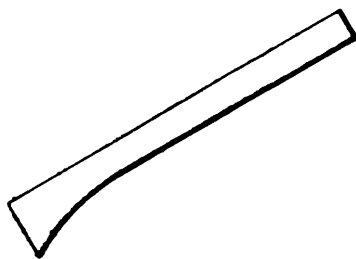
cargas concentradas

λ	n		Estado de carga N°										
			1	2	3	4	5	6	7	8	9	10	11
0,35	0,20	$\bar{X}^{(i)}$	0,365	0,641	0,894	0,294	0,347	0,559	0,584	0,806	0,828	0,529	0,744
		$\bar{X}^{(d)}$	0,397	0,703	0,989	0,394	0,309	0,661	0,605	0,924	0,884	0,592	0,834
	0,10	$\bar{X}^{(i)}$	0,362	0,631	0,879	0,292	0,339	0,553	0,567	0,794	0,806	0,517	0,728
		$\bar{X}^{(d)}$	0,404	0,717	1,006	0,403	0,314	0,674	0,615	0,942	0,899	0,602	0,848
	0,05	$\bar{X}^{(i)}$	0,359	0,622	0,865	0,291	0,331	0,547	0,555	0,782	0,790	0,506	0,714
		$\bar{X}^{(d)}$	0,411	0,727	1,022	0,410	0,317	0,684	0,622	0,956	0,912	0,611	0,861
	0,03	$\bar{X}^{(i)}$	0,356	0,617	0,855	0,291	0,326	0,543	0,547	0,774	0,779	0,499	0,703
		$\bar{X}^{(d)}$	0,415	0,735	1,032	0,415	0,320	0,693	0,627	0,965	0,923	0,617	0,869
0,30	0,20	$\bar{X}^{(i)}$	0,368	0,648	0,906	0,294	0,354	0,565	0,593	0,814	0,839	0,538	0,754
		$\bar{X}^{(d)}$	0,392	0,696	0,978	0,389	0,307	0,653	0,600	0,914	0,874	0,586	0,825
	0,10	$\bar{X}^{(i)}$	0,365	0,640	0,893	0,293	0,347	0,558	0,580	0,805	0,821	0,528	0,741
		$\bar{X}^{(d)}$	0,398	0,706	0,992	0,395	0,311	0,663	0,606	0,927	0,887	0,594	0,835
	0,05	$\bar{X}^{(i)}$	0,363	0,635	0,883	0,293	0,342	0,554	0,571	0,798	0,808	0,520	0,730
		$\bar{X}^{(d)}$	0,403	0,715	1,004	0,401	0,314	0,673	0,613	0,938	0,895	0,601	0,846
	0,03	$\bar{X}^{(i)}$	0,361	0,630	0,876	0,292	0,338	0,561	0,564	0,793	0,798	0,515	0,722
		$\bar{X}^{(d)}$	0,407	0,721	1,012	0,405	0,316	0,678	0,617	0,947	0,902	0,605	0,852
0,25	0,20	$\bar{X}^{(i)}$	0,370	0,654	0,915	0,295	0,359	0,566	0,602	0,823	0,849	0,545	0,764
		$\bar{X}^{(d)}$	0,388	0,689	0,968	0,384	0,305	0,645	0,594	0,903	0,866	0,580	0,817
	0,10	$\bar{X}^{(i)}$	0,368	0,648	0,907	0,294	0,354	0,564	0,593	0,718	0,837	0,539	0,754
		$\bar{X}^{(d)}$	0,392	0,696	0,978	0,388	0,308	0,652	0,599	0,914	0,874	0,586	0,824
	0,05	$\bar{X}^{(i)}$	0,367	0,645	0,900	0,294	0,351	0,561	0,586	0,811	0,828	0,533	0,746
		$\bar{X}^{(d)}$	0,396	0,702	0,987	0,392	0,310	0,657	0,605	0,923	0,881	0,591	0,832
	0,03	$\bar{X}^{(i)}$	0,366	0,642	0,895	0,294	0,348	0,559	0,581	0,808	0,819	0,529	0,741
		$\bar{X}^{(d)}$	0,398	0,707	0,992	0,395	0,312	0,663	0,608	0,929	0,886	0,594	0,836



TABLA VII^m f. —

Para estados de

λ	n		Estado de carga N°										
			1	2	3	4	5	6	7	8	9	10	11
1,00	0,20	$\bar{X}(\sigma)$	0,424	0,764	1,079	0,315	0,449	0,649	0,735	0,958	1,018	0,655	0,919
		$\bar{X}(\sigma)$	0,325	0,570	0,796	0,292	0,278	0,515	0,504	0,728	0,719	0,471	0,664
	0,10	$\bar{X}(\sigma)$	0,442	0,803	1,137	0,321	0,482	0,678	0,784	1,007	1,084	0,695	0,974
		$\bar{X}(\sigma)$	0,301	0,526	0,735	0,259	0,267	0,470	0,469	0,668	0,667	0,434	0,613
	0,05	$\bar{X}(\sigma)$	0,455	0,836	1,188	0,324	0,512	0,703	0,826	1,052	1,143	0,733	1,025
		$\bar{X}(\sigma)$	0,278	0,486	0,678	0,230	0,256	0,428	0,437	0,612	0,620	0,400	0,565
0,03	$\bar{X}(\sigma)$	0,463	0,860	1,224	0,326	0,534	0,718	0,859	1,083	1,183	0,761	1,071	
	$\bar{X}(\sigma)$	0,260	0,455	0,636	0,209	0,246	0,398	0,413	0,573	0,583	0,376	0,531	
0,50	0,20	$\bar{X}(\sigma)$	0,411	0,727	1,022	0,314	0,413	0,623	0,685	0,911	0,957	0,611	0,863
		$\bar{X}(\sigma)$	0,356	0,618	0,862	0,327	0,291	0,559	0,542	0,787	0,768	0,506	0,716
	0,10	$\bar{X}(\sigma)$	0,424	0,784	1,053	0,319	0,429	0,639	0,706	0,937	0,987	0,629	0,889
		$\bar{X}(\sigma)$	0,348	0,597	0,833	0,309	0,288	0,534	0,528	0,760	0,755	0,485	0,689
	0,05	$\bar{X}(\sigma)$	0,435	0,767	1,079	0,323	0,444	0,654	0,727	0,961	1,013	0,644	0,912
		$\bar{X}(\sigma)$	0,340	0,580	0,806	0,294	0,286	0,512	0,515	0,731	0,729	0,466	0,665
0,03	$\bar{X}(\sigma)$	0,443	0,780	1,098	0,326	0,454	0,663	0,742	0,977	1,030	0,655	0,928	
	$\bar{X}(\sigma)$	0,335	0,566	0,788	0,282	0,284	0,509	0,504	0,715	0,707	0,453	0,651	
0,40	0,20	$\bar{X}(\sigma)$	0,402	0,711	0,999	0,311	0,400	0,611	0,669	0,892	0,934	0,597	0,844
		$\bar{X}(\sigma)$	0,363	0,634	0,884	0,341	0,293	0,574	0,553	0,816	0,798	0,521	0,735
	0,10	$\bar{X}(\sigma)$	0,411	0,727	1,021	0,316	0,411	0,622	0,686	0,914	0,953	0,610	0,862
		$\bar{X}(\sigma)$	0,358	0,621	0,864	0,330	0,291	0,556	0,545	0,789	0,841	0,506	0,715
	0,05	$\bar{X}(\sigma)$	0,419	0,741	1,040	0,320	0,421	0,632	0,701	0,928	0,974	0,621	0,877
		$\bar{X}(\sigma)$	0,353	0,609	0,845	0,319	0,290	0,541	0,538	0,771	0,764	0,492	0,697
0,03	$\bar{X}(\sigma)$	0,425	0,751	1,053	0,323	0,428	0,640	0,708	0,940	0,986	0,628	0,888	
	$\bar{X}(\sigma)$	0,350	0,601	0,832	0,312	0,289	0,530	0,532	0,759	0,754	0,482	0,686	

VALORES DE $\bar{X}^{(i)}$ Y $\bar{X}^{(d)}$

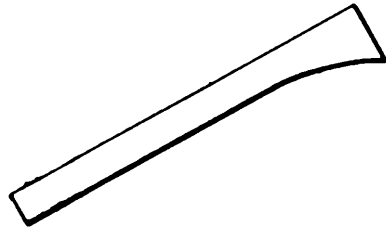
cargas concentradas

λ	n		Estado de carga N°										
			1	2	3	4	5	6	7	8	9	10	11
0,35	0,20	$\bar{X}^{(i)}$	0,397	0,703	0,989	0,309	0,394	0,605	0,661	0,884	0,924	0,592	0,834
		$\bar{X}^{(d)}$	0,365	0,641	0,894	0,347	0,294	0,584	0,559	0,828	0,806	0,529	0,744
	0,10	$\bar{X}^{(i)}$	0,404	0,717	1,006	0,314	0,403	0,615	0,674	0,899	0,942	0,602	0,848
		$\bar{X}^{(d)}$	0,362	0,631	0,879	0,339	0,292	0,567	0,553	0,806	0,794	0,517	0,728
	0,05	$\bar{X}^{(i)}$	0,411	0,727	1,022	0,317	0,410	0,622	0,684	0,912	0,956	0,611	0,861
		$\bar{X}^{(d)}$	0,359	0,622	0,865	0,331	0,291	0,555	0,547	0,790	0,782	0,506	0,714
	0,03	$\bar{X}^{(i)}$	0,415	0,735	1,032	0,320	0,415	0,627	0,693	0,923	0,965	0,617	0,869
		$\bar{X}^{(d)}$	0,356	0,617	0,855	0,326	0,291	0,547	0,543	0,779	0,774	0,499	0,703
0,30	0,20	$\bar{X}^{(i)}$	0,392	0,696	0,978	0,307	0,389	0,600	0,653	0,874	0,914	0,586	0,825
		$\bar{X}^{(d)}$	0,368	0,648	0,906	0,354	0,294	0,593	0,565	0,839	0,814	0,538	0,754
	0,10	$\bar{X}^{(i)}$	0,398	0,706	0,992	0,311	0,395	0,606	0,663	0,887	0,927	0,594	0,835
		$\bar{X}^{(d)}$	0,365	0,640	0,893	0,347	0,293	0,580	0,558	0,821	0,805	0,528	0,741
	0,05	$\bar{X}^{(i)}$	0,403	0,715	1,004	0,314	0,401	0,613	0,673	0,895	0,938	0,601	0,846
		$\bar{X}^{(d)}$	0,363	0,635	0,883	0,342	0,293	0,571	0,554	0,808	0,798	0,520	0,730
	0,03	$\bar{X}^{(i)}$	0,407	0,721	1,012	0,316	0,405	0,617	0,678	0,902	0,947	0,605	0,852
		$\bar{X}^{(d)}$	0,361	0,630	0,876	0,338	0,292	0,564	0,561	0,798	0,793	0,515	0,722
0,25	0,20	$\bar{X}^{(i)}$	0,388	0,689	0,968	0,305	0,384	0,594	0,645	0,866	0,903	0,580	0,817
		$\bar{X}^{(d)}$	0,370	0,654	0,915	0,359	0,295	0,602	0,566	0,849	0,823	0,545	0,764
	0,10	$\bar{X}^{(i)}$	0,392	0,696	0,978	0,308	0,388	0,599	0,652	0,874	0,914	0,586	0,824
		$\bar{X}^{(d)}$	0,368	0,648	0,907	0,354	0,294	0,593	0,564	0,837	0,818	0,539	0,754
	0,05	$\bar{X}^{(i)}$	0,396	0,702	0,987	0,310	0,392	0,605	0,657	0,881	0,923	0,591	0,832
		$\bar{X}^{(d)}$	0,367	0,645	0,900	0,351	0,294	0,586	0,561	0,828	0,811	0,533	0,746
	0,03	$\bar{X}^{(i)}$	0,398	0,707	0,992	0,312	0,395	0,608	0,663	0,886	0,929	0,594	0,836
		$\bar{X}^{(d)}$	0,366	0,642	0,895	0,348	0,294	0,581	0,559	0,819	0,808	0,529	0,741



TABLA VII¹² a. —

Para cargas continuas

λ	n		Carga en:				
			0-1 $v' = 0,0833$	0-2 0,167	0-3 0,250	0-4 0,333	0-5 0,417
	1,00	$\bar{X}^{(i)}$	0,00635	0,0234	0,0479	0,0772	0,109
		$\bar{X}^{(d)}$	0,00348	0,0137	0,0303	0,0525	0,0793
0,50	0,20	$\bar{X}^{(i)}$	0,00512	0,0195	0,0417	0,0699	0,102
		$\bar{X}^{(d)}$	0,00347	0,0139	0,0309	0,0540	0,0824
	0,10	$\bar{X}^{(i)}$	0,00474	0,0183	0,0396	0,0673	0,0995
		$\bar{X}^{(d)}$	0,00347	0,0139	0,0309	0,0543	0,0833
	0,05	$\bar{X}^{(i)}$	0,00443	0,0173	0,0378	0,0649	0,0971
		$\bar{X}^{(d)}$	0,00346	0,0139	0,0311	0,0548	0,0844
	0,03	$\bar{X}^{(i)}$	0,00425	0,0167	0,0367	0,0635	0,0957
		$\bar{X}^{(d)}$	0,00346	0,0139	0,0311	0,0549	0,0848
0,40	0,20	$\bar{X}^{(i)}$	0,00497	0,0192	0,0412	0,0694	0,102
		$\bar{X}^{(d)}$	0,00347	0,0139	0,0309	0,0541	0,0826
	0,10	$\bar{X}^{(i)}$	0,00460	0,0179	0,0390	0,0667	0,0990
		$\bar{X}^{(d)}$	0,00346	0,0139	0,0310	0,0547	0,0839
	0,05	$\bar{X}^{(i)}$	0,00428	0,0169	0,0372	0,0644	0,0968
		$\bar{X}^{(d)}$	0,00346	0,0139	0,0311	0,0549	0,0846
	0,03	$\bar{X}^{(i)}$	0,00411	0,0163	0,0362	0,0631	0,0956
		$\bar{X}^{(d)}$	0,00346	0,0139	0,0312	0,0552	0,0852
0,35	0,20	$\bar{X}^{(i)}$	0,00501	0,0193	0,0415	0,0699	0,102
		$\bar{X}^{(d)}$	0,00347	0,0139	0,0309	0,0542	0,0826
	0,10	$\bar{X}^{(i)}$	0,00464	0,0181	0,0395	0,0675	0,0999
		$\bar{X}^{(d)}$	0,00346	0,0139	0,0311	0,0546	0,0836
	0,05	$\bar{X}^{(i)}$	0,00437	0,0172	0,0379	0,0656	0,0982
		$\bar{X}^{(d)}$	0,00346	0,0139	0,0311	0,0549	0,0843
	0,03	$\bar{X}^{(i)}$	0,00419	0,0166	0,0369	0,0643	0,0969
		$\bar{X}^{(d)}$	0,00346	0,0139	0,0312	0,0552	0,0849

TABLA VII¹² a

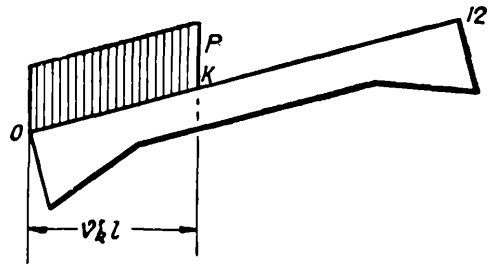
λ	n		Carga en:				
			0-1 $v' = 0,0833$	0-2 0,167	0-3 0,250	0-4 0,333	0-5 0,417
0,30	0,20	$\bar{X}^{(i)}$	0,00505	0,0195	0,0420	0,0707	0,103
		$\bar{X}^{(d)}$	0,00347	0,0139	0,0309	0,0541	0,0824
	0,10	$\bar{X}^{(i)}$	0,00472	0,0184	0,0403	0,0687	0,101
		$\bar{X}^{(d)}$	0,00346	0,0139	0,0311	0,0546	0,0833
	0,05	$\bar{X}^{(i)}$	0,00449	0,0177	0,0391	0,0673	0,0999
		$\bar{X}^{(d)}$	0,00346	0,0139	0,0312	0,0549	0,0839
	0,03	$\bar{X}^{(i)}$	0,00435	0,0173	0,0383	0,0663	0,0989
		$\bar{X}^{(d)}$	0,00346	0,0139	0,0312	0,0550	0,0843
0,25	0,20	$\bar{X}^{(i)}$	0,00522	0,0201	0,0432	0,0722	0,104
		$\bar{X}^{(d)}$	0,00347	0,0139	0,0309	0,0539	0,0818
	0,10	$\bar{X}^{(i)}$	0,00488	0,0192	0,0418	0,0706	0,103
		$\bar{X}^{(d)}$	0,00346	0,0139	0,0310	0,0543	0,0826
	0,05	$\bar{X}^{(i)}$	0,00465	0,0184	0,0406	0,0693	0,102
		$\bar{X}^{(d)}$	0,00346	0,0139	0,0310	0,0545	0,0830
	0,03	$\bar{X}^{(i)}$	0,00456	0,0181	0,0400	0,0687	0,101
		$\bar{X}^{(d)}$	0,00346	0,0139	0,0312	0,0548	0,0835

(Continuación)

Carga en:						
0-6 $v' = 0,500$	0-7 0,583	0-8 0,667	0-9 0,750	0-10 0,833	0-11 0,916	0-12 1,00
0,136	0,168	0,196	0,219	0,236	0,247	0,250
0,114	0,147	0,179	0,208	0,231	0,245	0,250
0,135	0,167	0,196	0,219	0,236	0,247	0,250
0,115	0,149	0,181	0,210	0,232	0,245	0,250
0,134	0,166	0,195	0,219	0,236	0,247	0,250
0,116	0,150	0,183	0,211	0,232	0,246	0,250
0,133	0,166	0,195	0,219	0,236	0,247	0,250
0,117	0,151	0,184	0,212	0,233	0,246	0,250
0,137	0,168	0,196	0,219	0,236	0,247	0,250
0,113	0,146	0,178	0,207	0,230	0,245	0,250
0,136	0,167	0,195	0,219	0,236	0,246	0,250
0,114	0,147	0,179	0,208	0,230	0,245	0,250
0,135	0,167	0,195	0,219	0,236	0,246	0,250
0,115	0,148	0,180	0,209	0,231	0,245	0,250
0,135	0,167	0,195	0,219	0,236	0,247	0,250
0,116	0,149	0,181	0,210	0,232	0,246	0,250



TABLA VII¹² b. —

Para cargas continuas

λ	n		Carga en:				
			0-1 $v' = 0,0833$	0-2 0,167	0-3 0,250	0-4 0,333	0-5 0,417
	1,00	$\bar{X}^{(i)}$	0,00635	0,0234	0,0479	0,0772	0,109
		$\bar{X}^{(d)}$	0,00348	0,0137	0,0303	0,0525	0,0793
0,50	0,20	$\bar{X}^{(i)}$	0,00514	0,0197	0,0422	0,0707	0,103
		$\bar{X}^{(d)}$	0,00347	0,0138	0,0308	0,0539	0,0821
	0,10	$\bar{X}^{(i)}$	0,00482	0,0186	0,0404	0,0685	0,101
		$\bar{X}^{(d)}$	0,00346	0,0139	0,0310	0,0544	0,0831
	0,05	$\bar{X}^{(i)}$	0,00450	0,0176	0,0387	0,0664	0,0988
		$\bar{X}^{(d)}$	0,00346	0,0139	0,0311	0,0547	0,0839
0,03	$\bar{X}^{(i)}$	0,00432	0,0170	0,0375	0,0650	0,0974	
	$\bar{X}^{(d)}$	0,00346	0,0139	0,0311	0,0549	0,0844	
0,40	0,20	$\bar{X}^{(i)}$	0,00518	0,0200	0,0429	0,0716	0,104
		$\bar{X}^{(d)}$	0,00347	0,0139	0,0309	0,0539	0,0820
	0,10	$\bar{X}^{(i)}$	0,00485	0,0189	0,0411	0,0697	0,102
		$\bar{X}^{(d)}$	0,00346	0,0139	0,0309	0,0542	0,0827
	0,05	$\bar{X}^{(i)}$	0,00458	0,0178	0,0393	0,0675	0,0999
		$\bar{X}^{(d)}$	0,00346	0,0139	0,0311	0,0546	0,0834
0,03	$\bar{X}^{(i)}$	0,00444	0,0175	0,0387	0,0667	0,0992	
	$\bar{X}^{(d)}$	0,00346	0,0139	0,0311	0,0548	0,0840	
0,35	0,20	$\bar{X}^{(i)}$	0,00526	0,0203	0,0433	0,0722	0,104
		$\bar{X}^{(d)}$	0,00347	0,0138	0,0308	0,0537	0,0815
	0,10	$\bar{X}^{(i)}$	0,00498	0,0194	0,0419	0,0705	0,103
		$\bar{X}^{(d)}$	0,00347	0,0138	0,0309	0,0541	0,0824
	0,05	$\bar{X}^{(i)}$	0,00470	0,0185	0,0405	0,0690	0,101
		$\bar{X}^{(d)}$	0,00346	0,0138	0,0310	0,0544	0,0830
0,03	$\bar{X}^{(i)}$	0,00457	0,0181	0,0398	0,0681	0,100	
	$\bar{X}^{(d)}$	0,00346	0,0139	0,0312	0,0547	0,0835	

VALORES $\bar{X}^{(*)}$ Y $\bar{X}^{(d)}$

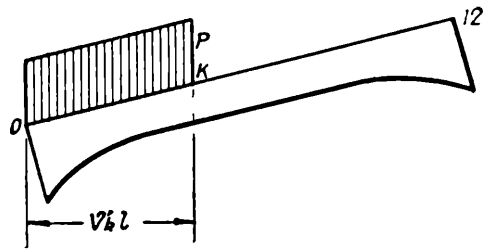
uniformes de izquierda

Carga en:						
0-6 $v' = 0,500$	0-7 0,583	0-8 0,667	0-9 0,750	0-10 0,833	0-11 0,916	0-12 1,00
0,141	0,171	0,197	0,220	0,236	0,246	0,250
0,109	0,141	0,173	0,202	0,227	0,244	0,250
0,136	0,168	0,196	0,219	0,236	0,247	0,250
0,114	0,147	0,179	0,208	0,230	0,245	0,250
0,135	0,167	0,196	0,219	0,236	0,247	0,250
0,115	0,149	0,181	0,210	0,231	0,245	0,250
0,133	0,166	0,195	0,219	0,236	0,247	0,250
0,117	0,151	0,184	0,211	0,232	0,246	0,250
0,132	0,166	0,195	0,219	0,236	0,246	0,250
0,118	0,152	0,185	0,212	0,233	0,246	0,250
0,137	0,168	0,196	0,219	0,236	0,246	0,250
0,113	0,146	0,178	0,207	0,230	0,245	0,250
0,135	0,167	0,196	0,219	0,236	0,246	0,250
0,115	0,148	0,180	0,209	0,231	0,245	0,250
0,134	0,166	0,195	0,218	0,236	0,246	0,250
0,116	0,150	0,182	0,210	0,232	0,245	0,250
0,133	0,166	0,195	0,219	0,236	0,246	0,250
0,117	0,151	0,183	0,211	0,233	0,246	0,250
0,137	0,168	0,196	0,219	0,236	0,246	0,250
0,113	0,146	0,178	0,207	0,230	0,245	0,250
0,136	0,168	0,196	0,219	0,236	0,246	0,250
0,114	0,147	0,179	0,208	0,231	0,245	0,250
0,135	0,167	0,196	0,219	0,236	0,246	0,250
0,115	0,149	0,181	0,209	0,231	0,245	0,250
0,134	0,167	0,195	0,219	0,236	0,247	0,250
0,116	0,150	0,182	0,210	0,232	0,245	0,250

Tabla VII¹² b

λ	n		Carga en:				
			0-1 $\nu' = 0,0833$	0-2 0,167	0-3 0,250	0-4 0,333	0-5 0,417
0,30	0,20	$\bar{X}^{(r)}$	0,00535	0,0206	0,0440	0,0731	0,105
		$\bar{X}^{(d)}$	0,00347	0,0138	0,0307	0,0536	0,0813
	0,10	$\bar{X}^{(r)}$	0,00506	0,0198	0,0427	0,0716	0,104
		$\bar{X}^{(d)}$	0,00347	0,0138	0,0309	0,0540	0,0819
	0,05	$\bar{X}^{(r)}$	0,00487	0,0191	0,0416	0,0704	0,103
		$\bar{X}^{(d)}$	0,00346	0,0138	0,0309	0,0542	0,0825
	0,03	$\bar{X}^{(r)}$	0,00481	0,0188	0,0411	0,0698	0,102
		$\bar{X}^{(d)}$	0,00346	0,0138	0,0310	0,0544	0,0828
0,25	0,20	$\bar{X}^{(r)}$	0,00552	0,0212	0,0449	0,0741	0,106
		$\bar{X}^{(d)}$	0,00347	0,0138	0,0306	0,0534	0,0809
	0,10	$\bar{X}^{(r)}$	0,00523	0,0203	0,0438	0,0729	0,105
		$\bar{X}^{(d)}$	0,00347	0,0138	0,0307	0,0536	0,0813
	0,05	$\bar{X}^{(r)}$	0,00505	0,0199	0,0430	0,0720	0,104
		$\bar{X}^{(d)}$	0,00346	0,0139	0,0310	0,0541	0,0820
	0,03	$\bar{X}^{(r)}$	0,00491	0,0194	0,0424	0,0714	0,104
		$\bar{X}^{(d)}$	0,00346	0,0139	0,0310	0,0542	0,0822

(Continuación)

Carga en:						
0-6 $\nu' = 0,500$	0-7 0,583	0-8 0,667	0-9 0,750	0-10 0,833	0-11 0,916	0-12 1,00
0,138	0,169	0,197	0,219	0,236	0,246	0,250
0,112	0,145	0,177	0,206	0,230	0,245	0,250
0,137	0,168	0,196	0,219	0,236	0,246	0,250
0,113	0,146	0,178	0,207	0,230	0,245	0,250
0,136	0,167	0,196	0,219	0,236	0,246	0,250
0,114	0,147	0,179	0,208	0,231	0,245	0,250
0,136	0,167	0,196	0,219	0,236	0,247	0,250
0,115	0,148	0,180	0,209	0,231	0,245	0,250
0,139	0,169	0,197	0,220	0,236	0,247	0,250
0,112	0,144	0,176	0,205	0,229	0,245	0,250
0,138	0,169	0,196	0,219	0,236	0,247	0,250
0,112	0,145	0,177	0,206	0,230	0,245	0,250
0,137	0,168	0,196	0,219	0,236	0,247	0,250
0,113	0,146	0,178	0,207	0,230	0,245	0,250
0,137	0,168	0,196	0,219	0,236	0,247	0,250
0,114	0,146	0,179	0,208	0,231	0,245	0,250



TABLA VII¹² c. —
Para cargas continuas

λ	n		Carga en:				
			0-1 $v' = 0,0833$	0-2 0,167	0-3 0,250	0-4 0,333	0-5 0,417
1,00	0,20	$\bar{X}(\epsilon)$	0,00442	0,0165	0,0347	0,0574	0,0829
		$\bar{X}(\alpha)$	0,00346	0,0137	0,0307	0,0539	0,0826
	0,10	$\bar{X}(\epsilon)$	0,00376	0,0143	0,0302	0,0503	0,0732
		$\bar{X}(\alpha)$	0,00346	0,0139	0,0310	0,0544	0,0836
	0,05	$\bar{X}(\epsilon)$	0,00320	0,0122	0,0261	0,0438	0,0642
		$\bar{X}(\alpha)$	0,00345	0,0139	0,0310	0,0546	0,0843
0,03	$\bar{X}(\epsilon)$	0,00285	0,0109	0,0234	0,0395	0,0582	
	$\bar{X}(\alpha)$	0,00344	0,0139	0,0311	0,0548	0,0847	
0,50	0,20	$\bar{X}(\epsilon)$	0,00400	0,0153	0,0329	0,0555	0,0817
		$\bar{X}(\alpha)$	0,00346	0,0137	0,0308	0,0543	0,0835
	0,10	$\bar{X}(\epsilon)$	0,00338	0,0132	0,0287	0,0490	0,0730
		$\bar{X}(\alpha)$	0,00345	0,0139	0,0310	0,0548	0,0851
	0,05	$\bar{X}(\epsilon)$	0,00289	0,0114	0,0252	0,0437	0,0661
		$\bar{X}(\alpha)$	0,00345	0,0139	0,0310	0,0550	0,0853
0,03	$\bar{X}(\epsilon)$	0,00264	0,0104	0,0232	0,0405	0,0618	
	$\bar{X}(\alpha)$	0,00345	0,0139	0,0311	0,0553	0,0860	
0,40	0,20	$\bar{X}(\epsilon)$	0,00424	0,0163	0,0351	0,0593	0,0872
		$\bar{X}(\alpha)$	0,00346	0,0138	0,0309	0,0543	0,0834
	0,10	$\bar{X}(\epsilon)$	0,00370	0,0145	0,0316	0,0542	0,0808
		$\bar{X}(\alpha)$	0,00345	0,0139	0,0311	0,0548	0,0845
	0,05	$\bar{X}(\epsilon)$	0,00332	0,0130	0,0287	0,0498	0,0753
		$\bar{X}(\alpha)$	0,00345	0,0139	0,0312	0,0551	0,0852
0,03	$\bar{X}(\epsilon)$	0,00309	0,0123	0,0273	0,0476	0,0724	
	$\bar{X}(\alpha)$	0,00345	0,0139	0,0312	0,0553	0,0857	

VALORES DE $\bar{X}^{(*)}$ Y $\bar{X}^{(d)}$

uniformes de izquierda

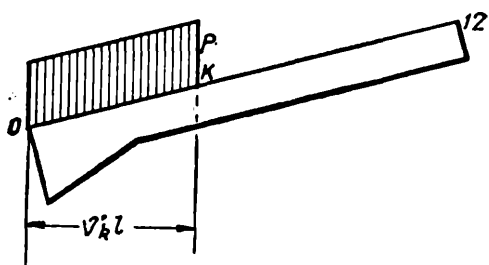
Carga en:						
0-6 $v' = 0,500$	0-7 0,583	0-8 0,667	0-9 0,750	0-10 0,833	0-11 0,916	0-12 1,00
0,110	0,136	0,160	0,181	0,197	0,207	0,210
0,116	0,152	0,189	0,226	0,257	0,281	0,290
0,0975	0,123	0,144	0,164	0,180	0,190	0,193
0,118	0,155	0,195	0,234	0,269	0,296	0,307
0,0862	0,108	0,130	0,149	0,163	0,173	0,177
0,119	0,158	0,200	0,242	0,281	0,311	0,323
0,0786	0,0996	0,120	0,138	0,153	0,162	0,166
0,121	0,161	0,204	0,248	0,289	0,321	0,334
0,110	0,137	0,163	0,184	0,200	0,211	0,215
0,117	0,154	0,192	0,227	0,256	0,277	0,285
0,0995	0,126	0,151	0,172	0,188	0,198	0,202
0,120	0,159	0,198	0,235	0,267	0,289	0,298
0,0912	0,117	0,142	0,163	0,179	0,189	0,193
0,121	0,161	0,202	0,242	0,275	0,298	0,307
0,0861	0,112	0,136	0,157	0,173	0,183	0,186
0,123	0,163	0,206	0,245	0,280	0,304	0,314
0,117	0,145	0,171	0,193	0,209	0,220	0,223
0,117	0,152	0,188	0,222	0,250	0,269	0,277
0,109	0,137	0,163	0,185	0,201	0,211	0,215
0,119	0,156	0,193	0,228	0,257	0,277	0,285
0,103	0,131	0,156	0,178	0,194	0,205	0,208
0,120	0,158	0,197	0,232	0,263	0,284	0,292
0,0997	0,127	0,151	0,173	0,189	0,200	0,204
0,121	0,158	0,197	0,233	0,264	0,286	0,296

TABLA VII¹² c

λ	n		Carga en:				
			0-1 $\nu' = 0,0833$	0-2 0,167	0-3 0,250	0-4 0,333	0-5 0,417
0,35	0,20	$\bar{X}^{(i)}$	0,00441	0,0170	0,0367	0,0619	0,0906
		$\bar{X}^{(d)}$	0,00346	0,0138	0,0309	0,0543	0,0831
	0,10	$\bar{X}^{(i)}$	0,00392	0,0153	0,0335	0,0574	0,0852
		$\bar{X}^{(d)}$	0,00345	0,0139	0,0311	0,0548	0,0841
	0,05	$\bar{X}^{(i)}$	0,00356	0,0140	0,0316	0,0544	0,0814
		$\bar{X}^{(d)}$	0,00345	0,0139	0,0311	0,0551	0,0850
0,03	$\bar{X}^{(i)}$	0,00339	0,0134	0,0301	0,0522	0,0786	
	$\bar{X}^{(d)}$	0,00345	0,0139	0,0311	0,0551	0,0852	
0,30	0,20	$\bar{X}^{(i)}$	0,00462	0,0178	0,0383	0,0645	0,0940
		$\bar{X}^{(d)}$	0,00346	0,0138	0,0309	0,0542	0,0827
	0,10	$\bar{X}^{(i)}$	0,00417	0,0163	0,0357	0,0610	0,0898
		$\bar{X}^{(d)}$	0,00345	0,0139	0,0311	0,0547	0,0837
	0,05	$\bar{X}^{(i)}$	0,00385	0,0152	0,0336	0,0580	0,0863
		$\bar{X}^{(d)}$	0,00345	0,0139	0,0311	0,0550	0,0844
0,03	$\bar{X}^{(i)}$	0,00367	0,0146	0,0325	0,0564	0,0843	
	$\bar{X}^{(d)}$	0,00345	0,0139	0,0312	0,0551	0,0847	
0,25	0,20	$\bar{X}^{(i)}$	0,00487	0,0188	0,0404	0,0676	0,0978
		$\bar{X}^{(d)}$	0,00346	0,0138	0,0308	0,0539	0,0820
	0,10	$\bar{X}^{(i)}$	0,00450	0,0176	0,0383	0,0648	0,0945
		$\bar{X}^{(d)}$	0,00345	0,0139	0,0311	0,0545	0,0830
	0,05	$\bar{X}^{(i)}$	0,00419	0,0166	0,0366	0,0625	0,0918
		$\bar{X}^{(d)}$	0,00345	0,0139	0,0311	0,0546	0,0834
0,03	$\bar{X}^{(i)}$	0,00406	0,0161	0,0357	0,0613	0,0904	
	$\bar{X}^{(d)}$	0,00345	0,0139	0,0312	0,0549	0,0839	

(Continuación)

Carga en:						
0-6 $v'=0,500$	0-7 0,583	0-8 0,667	0-9 0,750	0-10 0,833	0-11 0,916	0-12 1,00
0,121	0,149	0,176	0,198	0,214	0,225	0,228
0,116	0,151	0,186	0,218	0,246	0,265	0,272
0,115	0,143	0,168	0,190	0,206	0,216	0,220
0,118	0,154	0,190	0,224	0,252	0,272	0,280
0,110	0,138	0,164	0,186	0,202	0,213	0,216
0,119	0,156	0,193	0,228	0,257	0,277	0,284
0,107	0,135	0,161	0,183	0,199	0,209	0,213
0,120	0,157	0,195	0,230	0,259	0,280	0,287
0,124	0,154	0,180	0,202	0,218	0,229	0,232
0,115	0,149	0,184	0,215	0,242	0,261	0,268
0,120	0,149	0,175	0,197	0,213	0,226	0,227
0,117	0,152	0,187	0,219	0,247	0,266	0,273
0,116	0,145	0,171	0,193	0,209	0,219	0,223
0,117	0,153	0,189	0,222	0,250	0,269	0,276
0,114	0,142	0,168	0,190	0,207	0,217	0,220
0,118	0,154	0,191	0,224	0,253	0,272	0,280
0,129	0,158	0,185	0,207	0,223	0,233	0,237
0,114	0,148	0,182	0,213	0,239	0,257	0,263
0,125	0,154	0,181	0,203	0,219	0,229	0,233
0,115	0,150	0,184	0,215	0,242	0,260	0,267
0,122	0,151	0,178	0,200	0,216	0,226	0,230
0,116	0,151	0,185	0,217	0,244	0,263	0,270
0,121	0,150	0,176	0,198	0,214	0,225	0,228
0,117	0,152	0,187	0,219	0,246	0,265	0,272



TABLA VII¹² d —
Para cargas continuas

λ	n		Carga en:				
			0-1 $v' = 0,0833$	0-2 0,167	0-3 0,250	0-4 0,333	0-5 0,417
1,00	0,20	$\bar{X}^{(i)}$	0,00918	0,0324	0,0642	0,100	0,138
		$\bar{X}^{(d)}$	0,00345	0,0136	0,0296	0,0504	0,0746
	0,10	$\bar{X}^{(i)}$	0,0107	0,0371	0,0723	0,111	0,151
		$\bar{X}^{(d)}$	0,00345	0,0133	0,0288	0,0487	0,0715
	0,05	$\bar{X}^{(i)}$	0,0124	0,0421	0,0807	0,123	0,165
		$\bar{X}^{(d)}$	0,00344	0,0132	0,0281	0,0469	0,0682
0,03	$\bar{X}^{(i)}$	0,0139	0,0463	0,0874	0,131	0,174	
	$\bar{X}^{(d)}$	0,00344	0,0131	0,0277	0,0458	0,0660	
0,50	0,20	$\bar{X}^{(i)}$	0,00785	0,0287	0,0584	0,0936	0,131
		$\bar{X}^{(d)}$	0,00347	0,0137	0,0301	0,0517	0,0772
	0,10	$\bar{X}^{(i)}$	0,00838	0,0305	0,0621	0,0994	0,139
		$\bar{X}^{(d)}$	0,00346	0,0137	0,0299	0,0512	0,0762
	0,05	$\bar{X}^{(i)}$	0,00886	0,0323	0,0656	0,105	0,146
		$\bar{X}^{(d)}$	0,00344	0,0135	0,0297	0,0509	0,0755
0,03	$\bar{X}^{(i)}$	0,00909	0,0332	0,0675	0,108	0,150	
	$\bar{X}^{(d)}$	0,00344	0,0135	0,0296	0,0505	0,0747	
0,40	0,20	$\bar{X}^{(i)}$	0,00736	0,0269	0,0550	0,0884	0,124
		$\bar{X}^{(d)}$	0,00347	0,0137	0,0301	0,0519	0,0779
	0,10	$\bar{X}^{(i)}$	0,00781	0,0282	0,0575	0,0923	0,130
		$\bar{X}^{(d)}$	0,00347	0,0137	0,0301	0,0518	0,0775
	0,05	$\bar{X}^{(i)}$	0,00797	0,0291	0,0594	0,0953	0,134
		$\bar{X}^{(d)}$	0,00347	0,0137	0,0301	0,0517	0,0772
0,03	$\bar{X}^{(i)}$	0,00815	0,0298	0,0608	0,0975	0,136	
	$\bar{X}^{(d)}$	0,00347	0,0137	0,0301	0,0516	0,0769	

VALORES DE $\bar{X}^{(*)}$ Y $\bar{X}^{(d)}$

uniformes de izquierda

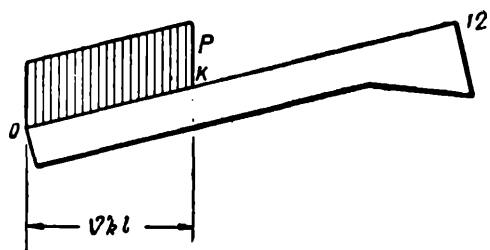
Carga en:						
0-6 $v' = 0,500$	0-7 0,583	0-8 0,667	0-9 0,750	0-10 0,833	0-11 0,916	0-12 1,00
0,174	0,207	0,236	0,259	0,276	0,286	0,290
0,101	0,127	0,153	0,176	0,194	0,206	0,210
0,189	0,223	0,252	0,276	0,293	0,303	0,307
0,0957	0,120	0,143	0,163	0,179	0,189	0,193
0,204	0,239	0,268	0,292	0,309	0,320	0,323
0,0905	0,113	0,133	0,151	0,165	0,174	0,177
0,214	0,250	0,280	0,304	0,321	0,332	0,334
0,0870	0,107	0,126	0,142	0,155	0,163	0,166
0,168	0,202	0,231	0,254	0,271	0,282	0,285
0,105	0,133	0,159	0,182	0,199	0,211	0,215
0,177	0,212	0,243	0,267	0,284	0,294	0,298
0,103	0,129	0,153	0,174	0,189	0,199	0,202
0,186	0,222	0,252	0,276	0,293	0,304	0,307
0,102	0,127	0,149	0,168	0,181	0,190	0,193
0,191	0,227	0,258	0,282	0,299	0,310	0,314
0,100	0,125	0,146	0,163	0,176	0,184	0,186
0,160	0,193	0,222	0,246	0,263	0,273	0,277
0,106	0,136	0,164	0,188	0,207	0,219	0,223
0,166	0,201	0,230	0,254	0,271	0,282	0,285
0,106	0,134	0,161	0,183	0,200	0,211	0,215
0,172	0,207	0,237	0,261	0,278	0,288	0,292
0,105	0,133	0,158	0,179	0,195	0,205	0,208
0,173	0,208	0,239	0,263	0,280	0,291	0,294
0,104	0,132	0,156	0,177	0,192	0,201	0,204

TABLA VII² d

λ	n		Carga en:				
			0-1 $v' = 0,0833$	0-2 0,167	0-3 0,250	0-4 0,333	0-5 0,417
0,35	0,20	$\bar{X}^{(i)}$	0,00714	0,0261	0,0535	0,0861	0,121
		$\bar{X}^{(d)}$	0,00347	0,0137	0,0301	0,0520	0,0782
	0,10	$\bar{X}^{(i)}$	0,00740	0,0271	0,0554	0,0891	0,125
		$\bar{X}^{(d)}$	0,00347	0,0137	0,0301	0,0519	0,0778
	0,05	$\bar{X}^{(i)}$	0,00762	0,0278	0,0569	0,0914	0,128
		$\bar{X}^{(d)}$	0,00347	0,0137	0,0301	0,0518	0,0776
	0,03	$\bar{X}^{(i)}$	0,00774	0,0283	0,0578	0,0929	0,130
		$\bar{X}^{(d)}$	0,00347	0,0137	0,0301	0,0518	0,0775
0,30	0,20	$\bar{X}^{(i)}$	0,00696	0,0255	0,0522	0,0840	0,118
		$\bar{X}^{(d)}$	0,00347	0,0137	0,0302	0,0521	0,0784
	0,10	$\bar{X}^{(i)}$	0,00713	0,0261	0,0535	0,0861	0,121
		$\bar{X}^{(d)}$	0,00347	0,0137	0,0302	0,0521	0,0783
	0,05	$\bar{X}^{(i)}$	0,00727	0,0267	0,0546	0,0879	0,124
		$\bar{X}^{(d)}$	0,00347	0,0137	0,0301	0,0519	0,0780
	0,03	$\bar{X}^{(i)}$	0,00739	0,0270	0,0552	0,0889	0,125
		$\bar{X}^{(d)}$	0,00347	0,0137	0,0301	0,0519	0,0779
0,25	0,20	$\bar{X}^{(i)}$	0,00678	0,0248	0,0509	0,0820	0,115
		$\bar{X}^{(d)}$	0,00347	0,0137	0,0302	0,0522	0,0786
	0,10	$\bar{X}^{(i)}$	0,00691	0,0253	0,0518	0,0835	0,118
		$\bar{X}^{(d)}$	0,00347	0,0137	0,0302	0,0522	0,0786
	0,05	$\bar{X}^{(i)}$	0,00700	0,0256	0,0525	0,0846	0,119
		$\bar{X}^{(d)}$	0,00347	0,0137	0,0302	0,0522	0,0785
	0,03	$\bar{X}^{(i)}$	0,00708	0,0260	0,0532	0,0856	0,120
		$\bar{X}^{(d)}$	0,00347	0,0137	0,0302	0,0522	0,0785

(Continuación)

Carga en:						
0-6 $\nu' = 0,500$	0-7 0,583	0-8 0,667	0-9 0,750	0-10 0,833	0-11 0,916	0-12 1,00
0,156	0,189	0,218	0,241	0,258	0,269	0,272
0,107	0,137	0,166	0,191	0,211	0,223	0,228
0,161	0,195	0,224	0,248	0,265	0,276	0,280
0,106	0,135	0,162	0,186	0,205	0,216	0,220
0,165	0,200	0,229	0,253	0,271	0,281	0,284
0,106	0,135	0,162	0,184	0,202	0,213	0,216
0,168	0,202	0,233	0,257	0,274	0,284	0,287
0,106	0,134	0,160	0,183	0,199	0,209	0,213
0,153	0,185	0,213	0,237	0,254	0,264	0,268
0,108	0,138	0,168	0,194	0,214	0,227	0,232
0,156	0,189	0,218	0,242	0,259	0,269	0,273
0,107	0,137	0,166	0,191	0,211	0,223	0,227
0,159	0,193	0,222	0,246	0,263	0,273	0,277
0,107	0,136	0,165	0,189	0,207	0,219	0,223
0,161	0,195	0,224	0,248	0,266	0,276	0,280
0,106	0,136	0,164	0,188	0,206	0,216	0,220
0,149	0,181	0,209	0,232	0,249	0,259	0,263
0,108	0,139	0,169	0,196	0,218	0,232	0,237
0,152	0,184	0,213	0,236	0,253	0,264	0,267
0,108	0,138	0,168	0,195	0,215	0,228	0,233
0,154	0,187	0,215	0,239	0,256	0,267	0,270
0,108	0,138	0,167	0,193	0,213	0,226	0,230
0,155	0,188	0,217	0,241	0,258	0,269	0,272
0,108	0,138	0,167	0,192	0,212	0,224	0,228



TABLA VII¹² e. —

Para cargas continuas

λ	n		Carga en;				
			0-1 $v' = 0,0833$	0-2 0,167	0-3 0,250	0-4 0,333	0-5 0,417
1,00	0,20	$\bar{X}^{(i)}$	0,00418	0,0159	0,0338	0,0565	0,0821
		$\bar{X}^{(d)}$	0,00347	0,0138	0,0308	0,0541	0,0830
	0,10	$\bar{X}^{(i)}$	0,00348	0,0134	0,0288	0,0486	0,0716
		$\bar{X}^{(d)}$	0,00346	0,0139	0,0311	0,0548	0,0843
	0,05	$\bar{X}^{(i)}$	0,00292	0,0113	0,0246	0,0420	0,0625
		$\bar{X}^{(d)}$	0,00346	0,0139	0,0312	0,0551	0,0852
0,03	$\bar{X}^{(i)}$	0,00257	0,0100	0,0218	0,0375	0,0563	
	$\bar{X}^{(d)}$	0,00346	0,0139	0,0312	0,0552	0,0855	
0,50	0,20	$\bar{X}^{(i)}$	0,00450	0,0173	0,0372	0,0624	0,0910
		$\bar{X}^{(d)}$	0,00347	0,0138	0,0309	0,0541	0,0828
	0,10	$\bar{X}^{(i)}$	0,00397	0,0155	0,0337	0,0573	0,0846
		$\bar{X}^{(d)}$	0,00346	0,0139	0,0311	0,0547	0,0840
	0,05	$\bar{X}^{(i)}$	0,00357	0,0140	0,0307	0,0529	0,0791
		$\bar{X}^{(d)}$	0,00346	0,0139	0,0311	0,0549	0,0847
0,03	$\bar{X}^{(i)}$	0,00331	0,0131	0,0289	0,0501	0,0754	
	$\bar{X}^{(d)}$	0,00346	0,0139	0,0312	0,0552	0,0853	
0,40	0,20	$\bar{X}^{(i)}$	0,00476	0,0183	0,0392	0,0656	0,0952
		$\bar{X}^{(d)}$	0,00347	0,0139	0,0309	0,0541	0,0824
	0,10	$\bar{X}^{(i)}$	0,00430	0,0167	0,0364	0,0617	0,0905
		$\bar{X}^{(d)}$	0,00346	0,0139	0,0310	0,0544	0,0833
	0,05	$\bar{X}^{(i)}$	0,00394	0,0156	0,0342	0,0584	0,0865
		$\bar{X}^{(d)}$	0,00346	0,0139	0,0311	0,0547	0,0840
0,03	$\bar{X}^{(i)}$	0,00372	0,0147	0,0325	0,0561	0,0837	
	$\bar{X}^{(d)}$	0,00346	0,0139	0,0311	0,0549	0,0845	

VALORES DE $\bar{X}^{(i)}$ Y $\bar{X}^{(d)}$

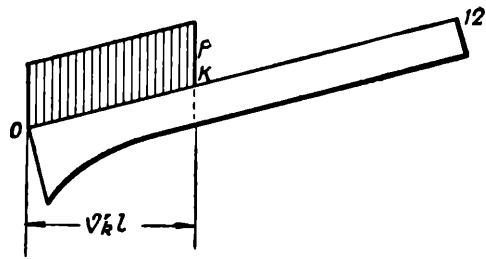
uniformes de izquierda

Carga en:						
0-6 $\nu' = 0,500$	0-7 0,583	0-8 0,667	0-9 0,750	0-10 0,833	0-11 0,916	0-12 1,00
0,109	0,136	0,160	0,182	0,198	0,208	0,211
0,116	0,153	0,191	0,227	0,258	0,280	0,289
0,0963	0,121	0,145	0,165	0,181	0,191	0,195
0,119	0,157	0,197	0,237	0,271	0,296	0,305
0,0850	0,108	0,131	0,150	0,166	0,176	0,179
0,121	0,161	0,203	0,245	0,282	0,310	0,321
0,0772	0,0991	0,120	0,140	0,155	0,165	0,168
0,121	0,162	0,206	0,250	0,290	0,320	0,332
0,121	0,150	0,176	0,198	0,214	0,224	0,228
0,116	0,151	0,186	0,218	0,246	0,265	0,272
0,113	0,142	0,168	0,189	0,206	0,216	0,220
0,118	0,154	0,190	0,224	0,253	0,273	0,280
0,107	0,135	0,161	0,182	0,199	0,209	0,212
0,119	0,156	0,194	0,229	0,259	0,280	0,288
0,103	0,130	0,156	0,177	0,193	0,204	0,207
0,120	0,158	0,197	0,233	0,263	0,285	0,293
0,126	0,155	0,181	0,201	0,218	0,228	0,231
0,115	0,149	0,183	0,215	0,241	0,260	0,267
0,121	0,150	0,176	0,198	0,214	0,224	0,228
0,116	0,151	0,186	0,219	0,246	0,265	0,272
0,116	0,145	0,171	0,193	0,209	0,219	0,223
0,117	0,153	0,189	0,222	0,250	0,270	0,277
0,113	0,141	0,167	0,189	0,206	0,216	0,219
0,118	0,155	0,191	0,225	0,254	0,274	0,281

TABLA VII¹² e

λ	n		Carga en:				
			0-1 $\nu' = 0,0833$	0-2 0,167	0-3 0,250	0-4 0,333	0-5 0,417
0,35	0,20	$\bar{X}^{(i)}$	0,00492	0,0189	0,0405	0,0675	0,0973
		$\bar{X}^{(d)}$	0,00347	0,0139	0,0309	0,0539	0,0820
	0,10	$\bar{X}^{(i)}$	0,00451	0,0176	0,0381	0,0643	0,0938
		$\bar{X}^{(d)}$	0,00346	0,0139	0,0310	0,0543	0,0829
	0,05	$\bar{X}^{(i)}$	0,00416	0,0164	0,0360	0,0614	0,0903
		$\bar{X}^{(d)}$	0,00346	0,0139	0,0311	0,0546	0,0835
0,03	$\bar{X}^{(i)}$	0,00398	0,0158	0,0348	0,0597	0,0883	
	$\bar{X}^{(d)}$	0,00346	0,0139	0,0311	0,0548	0,0840	
0,30	0,20	$\bar{X}^{(i)}$	0,00509	0,0196	0,0418	0,0694	0,100
		$\bar{X}^{(d)}$	0,00347	0,0138	0,0308	0,0537	0,0815
	0,10	$\bar{X}^{(i)}$	0,00472	0,0184	0,0398	0,0668	0,0969
		$\bar{X}^{(d)}$	0,00347	0,0138	0,0309	0,0540	0,0822
	0,05	$\bar{X}^{(i)}$	0,00445	0,0176	0,0382	0,0646	0,0943
		$\bar{X}^{(d)}$	0,00346	0,0138	0,0310	0,0543	0,0828
0,03	$\bar{X}^{(i)}$	0,00424	0,0168	0,0370	0,0631	0,0925	
	$\bar{X}^{(d)}$	0,00346	0,0139	0,0311	0,0546	0,0833	
0,25	0,20	$\bar{X}^{(i)}$	0,00514	0,0201	0,0430	0,0712	0,102
		$\bar{X}^{(d)}$	0,00347	0,0139	0,0309	0,0537	0,0813
	0,10	$\bar{X}^{(i)}$	0,00498	0,0194	0,0416	0,0693	0,0998
		$\bar{X}^{(d)}$	0,00347	0,0139	0,0309	0,0539	0,0818
	0,05	$\bar{X}^{(i)}$	0,00476	0,0187	0,0405	0,0678	0,0982
		$\bar{X}^{(d)}$	0,00346	0,0139	0,0310	0,0541	0,0822
0,03	$\bar{X}^{(i)}$	0,00457	0,0181	0,0395	0,0666	0,0968	
	$\bar{X}^{(d)}$	0,00346	0,0139	0,0310	0,0543	0,0823	

(Continuación)

Carga en:						
0-6 $\nu' = 0,500$	0-7 0,583	0-8 0,667	0-9 0,750	0-10 0,833	0-11 0,916	0-12 1,00
0,128	0,158	0,184	0,206	0,223	0,233	0,236
0,114	0,147	0,181	0,212	0,239	0,257	0,264
0,124	0,154	0,180	0,202	0,218	0,228	0,232
0,115	0,150	0,184	0,216	0,243	0,261	0,268
0,120	0,149	0,176	0,198	0,214	0,224	0,228
0,116	0,151	0,186	0,219	0,246	0,265	0,272
0,118	0,147	0,173	0,195	0,212	0,222	0,225
0,117	0,152	0,188	0,221	0,248	0,268	0,275
0,131	0,161	0,187	0,209	0,226	0,236	0,240
0,113	0,146	0,179	0,210	0,236	0,254	0,260
0,128	0,157	0,184	0,206	0,222	0,232	0,236
0,114	0,148	0,182	0,213	0,239	0,257	0,264
0,125	0,154	0,180	0,202	0,218	0,229	0,233
0,115	0,149	0,183	0,215	0,242	0,260	0,267
0,123	0,152	0,178	0,200	0,217	0,227	0,230
0,116	0,150	0,185	0,217	0,244	0,263	0,270
0,133	0,163	0,190	0,212	0,228	0,239	0,242
0,112	0,145	0,178	0,208	0,234	0,251	0,258
0,131	0,161	0,187	0,209	0,226	0,236	0,239
0,113	0,147	0,180	0,210	0,236	0,254	0,261
0,129	0,159	0,186	0,208	0,224	0,235	0,238
0,114	0,147	0,181	0,212	0,238	0,256	0,262
0,128	0,157	0,184	0,206	0,222	0,232	0,236
0,114	0,148	0,182	0,213	0,239	0,257	0,264



TABLA VIII¹² f. —
Para cargas continuas

λ	n		Carga en:				
			0-1 $v' = 0,0833$	0-2 0,167	0-3 0,250	0-4 0,333	0-5 0,417
1,00	0,20	$\bar{X}^{(i)}$	0,00855	0,0309	0,0621	0,0983	0,136
		$\bar{X}^{(d)}$	0,00344	0,0135	0,0296	0,0507	0,0754
	0,10	$\bar{X}^{(i)}$	0,00969	0,0346	0,0690	0,108	0,148
		$\bar{X}^{(d)}$	0,00344	0,0135	0,0294	0,0498	0,0733
	0,05	$\bar{X}^{(i)}$	0,00109	0,0386	0,0761	0,118	0,160
		$X^{(d)}$	0,00345	0,0135	0,0290	0,0487	0,0710
0,03	$\bar{X}^{(i)}$	0,0119	0,0417	0,0815	0,126	0,169	
	$\bar{X}^{(d)}$	0,00346	0,0134	0,0287	0,0478	0,0691	
0,50	0,20	$\bar{X}^{(i)}$	0,00719	0,0263	0,0539	0,0866	0,122
		$\bar{X}^{(d)}$	0,00347	0,0137	0,0302	0,0521	0,0782
	0,10	$\bar{X}^{(i)}$	0,00753	0,0275	0,0561	0,0902	0,127
		$\bar{X}^{(d)}$	0,00347	0,0137	0,0301	0,0518	0,0777
	0,05	$\bar{X}^{(i)}$	0,00784	0,0286	0,0584	0,0936	0,131
		$\bar{X}^{(d)}$	0,00347	0,0137	0,0301	0,0517	0,0773
0,03	$\bar{X}^{(i)}$	0,00806	0,0294	0,0599	0,0959	0,134	
	$\bar{X}^{(d)}$	0,00347	0,0137	0,0300	0,0514	0,0767	
0,40	0,20	$\bar{X}^{(i)}$	0,00692	0,0253	0,0519	0,0836	0,118
		$\bar{X}^{(d)}$	0,00347	0,0138	0,0303	0,0522	0,0785
	0,10	$\bar{X}^{(i)}$	0,00714	0,0260	0,0535	0,0860	0,121
		$\bar{X}^{(d)}$	0,00347	0,0137	0,0301	0,0520	0,0782
	0,05	$\bar{X}^{(i)}$	0,00731	0,0268	0,0548	0,0882	0,124
		$\bar{X}^{(d)}$	0,00347	0,0137	0,0301	0,0519	0,0779
0,03	$\bar{X}^{(i)}$	0,00744	0,0272	0,0557	0,0897	0,126	
	$\bar{X}^{(d)}$	0,00347	0,0137	0,0301	0,0519	0,0779	

VALORES DE $\bar{X}^{(*)}$ Y $\bar{X}^{(e)}$

uniformes de izquierda

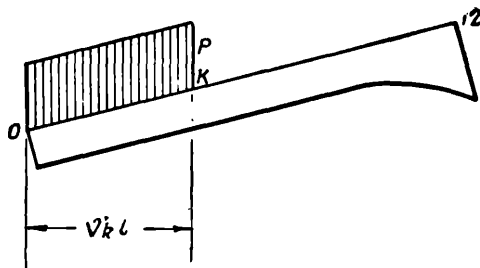
Carga en:						
0-6 $\nu' = 0,500$	0-7 0,583	0-8 0,667	0-9 0,750	0-10 0,833	0-11 0,916	0-12 1,00
0,173	0,206	0,235	0,258	0,275	0,286	0,289
0,102	0,129	0,155	0,177	0,195	0,207	0,211
0,187	0,221	0,251	0,274	0,292	0,302	0,305
0,0982	0,123	0,146	0,166	0,181	0,191	0,195
0,200	0,236	0,266	0,290	0,307	0,317	0,321
0,0942	0,117	0,137	0,155	0,168	0,176	0,179
0,210	0,246	0,276	0,300	0,318	0,328	0,331
0,0910	0,112	0,131	0,146	0,158	0,166	0,168
0,157	0,189	0,218	0,241	0,258	0,269	0,272
0,107	0,137	0,165	0,191	0,210	0,223	0,228
0,163	0,197	0,226	0,250	0,267	0,277	0,280
0,106	0,135	0,162	0,186	0,204	0,216	0,220
0,169	0,203	0,233	0,257	0,274	0,284	0,288
0,105	0,133	0,159	0,182	0,198	0,209	0,212
0,172	0,207	0,237	0,261	0,279	0,289	0,293
0,104	0,132	0,157	0,178	0,194	0,204	0,207
0,152	0,184	0,212	0,236	0,253	0,263	0,268
0,108	0,138	0,168	0,194	0,215	0,229	0,233
0,156	0,189	0,218	0,241	0,258	0,269	0,272
0,107	0,137	0,166	0,191	0,211	0,223	0,228
0,160	0,193	0,223	0,246	0,263	0,274	0,277
0,107	0,136	0,164	0,188	0,207	0,219	0,223
0,162	0,196	0,226	0,250	0,267	0,277	0,281
0,106	0,136	0,163	0,187	0,205	0,216	0,219

TABLA VII¹² f

λ	n		Carga en:				
			0-1 $v' = 0,0833$	0-2 0,167	0-3 0,250	0-4 0,333	0-5 0,417
0,35	0,20	$\bar{X}^{(i)}$	0,00678	0,0249	0,0511	0,0823	0,116
		$\bar{X}^{(d)}$	0,00347	0,0137	0,0302	0,0522	0,0787
	0,10	$\bar{X}^{(i)}$	0,00696	0,0255	0,0522	0,0841	0,118
		$\bar{X}^{(d)}$	0,00347	0,0137	0,0302	0,0521	0,0784
	0,05	$\bar{X}^{(i)}$	0,00713	0,0260	0,0534	0,0859	0,121
		$\bar{X}^{(d)}$	0,00347	0,0137	0,0301	0,0520	0,0782
0,03	$\bar{X}^{(i)}$	0,00722	0,0264	0,0541	0,0870	0,122	
	$\bar{X}^{(d)}$	0,00347	0,0137	0,0302	0,0520	0,0782	
0,30	0,20	$\bar{X}^{(i)}$	0,00670	0,0246	0,0503	0,0811	0,114
		$\bar{X}^{(d)}$	0,00347	0,0138	0,0304	0,0525	0,0790
	0,10	$\bar{X}^{(i)}$	0,00683	0,0249	0,0511	0,0824	0,116
		$\bar{X}^{(d)}$	0,00347	0,0138	0,0302	0,0521	0,0785
	0,05	$\bar{X}^{(i)}$	0,00692	0,0253	0,0519	0,0836	0,118
		$\bar{X}^{(d)}$	0,00347	0,0137	0,0302	0,0521	0,0784
0,03	$\bar{X}^{(i)}$	0,00700	0,0256	0,0525	0,0846	0,119	
	$\bar{X}^{(d)}$	0,00347	0,0137	0,0302	0,0521	0,0784	
0,25	0,20	$\bar{X}^{(i)}$	0,00661	0,0242	0,0496	0,0799	0,113
		$\bar{X}^{(d)}$	0,00347	0,0138	0,0303	0,0524	0,0790
	0,10	$\bar{X}^{(i)}$	0,00670	0,0245	0,0502	0,0809	0,114
		$\bar{X}^{(d)}$	0,00347	0,0138	0,0304	0,0524	0,0789
	0,05	$\bar{X}^{(i)}$	0,00679	0,0248	0,0507	0,0817	0,115
		$\bar{X}^{(d)}$	0,00347	0,0137	0,0302	0,0522	0,0787
0,03	$\bar{X}^{(i)}$	0,00678	0,0249	0,0510	0,0822	0,116	
	$\bar{X}^{(d)}$	0,00347	0,0137	0,0302	0,0522	0,0787	

(Continuación)

Carga en:						
0-6 $\nu' = 0,500$	0-7 0,583	0-8 0,667	0-9 0,750	0-10 0,833	0-11 0,916	0-12 1,00
0,150	0,181	0,210	0,232	0,250	0,260	0,264
0,108	0,139	0,169	0,197	0,217	0,231	0,236
0,153	0,185	0,214	0,237	0,254	0,265	0,268
0,108	0,138	0,168	0,194	0,214	0,227	0,232
0,156	0,189	0,218	0,241	0,258	0,269	0,272
0,107	0,137	0,166	0,192	0,211	0,223	0,228
0,158	0,191	0,220	0,244	0,261	0,271	0,275
0,107	0,137	0,166	0,190	0,209	0,221	0,225
0,148	0,179	0,207	0,230	0,247	0,257	0,260
0,109	0,140	0,170	0,198	0,220	0,235	0,240
0,150	0,182	0,210	0,233	0,250	0,261	0,264
0,108	0,139	0,169	0,196	0,217	0,231	0,236
0,152	0,184	0,213	0,236	0,253	0,264	0,267
0,108	0,138	0,168	0,194	0,215	0,228	0,233
0,154	0,186	0,215	0,239	0,256	0,266	0,270
0,108	0,138	0,167	0,193	0,214	0,226	0,230
0,146	0,179	0,204	0,227	0,244	0,255	0,258
0,109	0,140	0,171	0,199	0,222	0,237	0,242
0,147	0,179	0,207	0,230	0,247	0,257	0,261
0,109	0,140	0,170	0,198	0,220	0,234	0,239
0,149	0,180	0,209	0,232	0,249	0,259	0,262
0,109	0,140	0,170	0,198	0,219	0,233	0,238
0,150	0,182	0,210	0,233	0,250	0,260	0,264
0,108	0,139	0,169	0,196	0,218	0,231	0,236



TABLA VII^a a. —
Para cargas continuas

λ	n		Carga en:				
			0-12 $v'' = 1,00$	1-12 0,916	2-12 0,833	3-12 0,750	4-12 0,667
	1,00	$\bar{X}(\dot{v})$	0,250	0,244	0,227	0,202	0,173
		$\bar{X}(a)$	0,250	0,246	0,236	0,220	0,197
0,50	0,20	$\bar{X}(\dot{v})$	0,250	0,245	0,230	0,208	0,180
		$\bar{X}(a)$	0,250	0,247	0,236	0,219	0,196
	0,10	$\bar{X}(\dot{v})$	0,250	0,245	0,232	0,210	0,183
		$\bar{X}(a)$	0,250	0,247	0,236	0,219	0,198
	0,05	$\bar{X}(\dot{v})$	0,250	0,246	0,233	0,212	0,185
		$\bar{X}(a)$	0,250	0,247	0,236	0,219	0,195
	0,03	$\bar{X}(\dot{v})$	0,250	0,246	0,233	0,213	0,187
		$\bar{X}(a)$	0,250	0,247	0,236	0,219	0,195
0,40	0,20	$\bar{X}(\dot{v})$	0,250	0,245	0,231	0,209	0,181
		$\bar{X}(a)$	0,250	0,246	0,236	0,219	0,196
	0,10	$\bar{X}(\dot{v})$	0,250	0,246	0,232	0,211	0,183
		$\bar{X}(a)$	0,250	0,246	0,236	0,219	0,195
	0,05	$\bar{X}(\dot{v})$	0,250	0,246	0,233	0,213	0,185
		$\bar{X}(a)$	0,250	0,246	0,236	0,219	0,195
	0,03	$\bar{X}(\dot{v})$	0,250	0,246	0,234	0,214	0,187
		$\bar{X}(a)$	0,250	0,247	0,236	0,219	0,195
0,35	0,20	$\bar{X}(\dot{v})$	0,250	0,245	0,231	0,209	0,180
		$\bar{X}(a)$	0,250	0,247	0,236	0,219	0,196
	0,10	$\bar{X}(\dot{v})$	0,250	0,245	0,232	0,211	0,183
		$\bar{X}(a)$	0,250	0,247	0,236	0,219	0,196
	0,05	$\bar{X}(\dot{v})$	0,250	0,246	0,233	0,212	0,184
		$\bar{X}(a)$	0,250	0,247	0,236	0,219	0,195
	0,03	$\bar{X}(\dot{v})$	0,250	0,246	0,234	0,213	0,186
		$\bar{X}(a)$	0,250	0,247	0,236	0,219	0,195

VALORES DE $\bar{X}^{(*)}$ Y $\bar{X}^{(\dagger)}$

uniformes de derecha

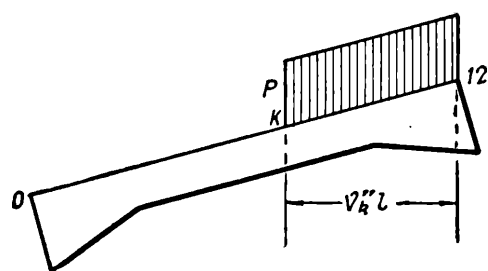
Carga en:						
5-12 $v''=0,583$	6-12 0,500	7-12 0,417	8-12 0,333	9-12 0,250	10-12 0,167	11-12 0,0833
0,141	0,109	0,0793	0,0525	0,0303	0,0137	0,00348
0,171	0,141	0,109	0,0772	0,0479	0,0234	0,00635
0,148	0,114	0,0824	0,0540	0,0309	0,0139	0,00347
0,168	0,136	0,102	0,0699	0,0417	0,0195	0,00512
0,150	0,116	0,0833	0,0543	0,0309	0,0139	0,00347
0,167	0,134	0,0995	0,0673	0,0396	0,0183	0,00474
0,153	0,118	0,0844	0,0548	0,0311	0,0139	0,00346
0,166	0,132	0,0971	0,0649	0,0378	0,0173	0,00443
0,154	0,119	0,0848	0,0549	0,0311	0,0139	0,00346
0,165	0,131	0,0957	0,0635	0,0367	0,0167	0,00425
0,148	0,115	0,0826	0,0541	0,0309	0,0139	0,00347
0,167	0,135	0,102	0,0694	0,0412	0,0192	0,00497
0,151	0,117	0,0839	0,0547	0,0310	0,0139	0,00346
0,166	0,133	0,0990	0,0667	0,0390	0,0719	0,00460
0,153	0,118	0,0846	0,0549	0,0311	0,0139	0,00346
0,165	0,132	0,0968	0,0644	0,0372	0,0169	0,00428
0,155	0,119	0,0852	0,0552	0,0312	0,0139	0,00346
0,165	0,131	0,0956	0,0631	0,0362	0,0163	0,00411
0,148	0,115	0,0826	0,0542	0,0309	0,0139	0,00347
0,168	0,136	0,102	0,0699	0,0415	0,0193	0,00501
0,150	0,116	0,0836	0,0546	0,0311	0,0139	0,00346
0,167	0,134	0,0999	0,0675	0,0395	0,0181	0,00464
0,152	0,117	0,0843	0,0549	0,0311	0,0139	0,00346
0,166	0,133	0,0982	0,0656	0,0379	0,0172	0,00437
0,153	0,119	0,0849	0,0552	0,0312	0,0139	0,00346
0,165	0,132	0,0969	0,0643	0,0369	0,0166	0,00419

TABLA VII¹³ a

λ	n		Carga en:				
			0-12 $v'' = 1,00$	1-12 0,916	2-12 0,833	3-12 0,750	4-12 0,667
0,30	0,20	$\bar{X}^{(i)}$	0,250	0,245	0,231	0,208	0,179
		$\bar{X}^{(d)}$	0,250	0,247	0,236	0,219	0,196
	0,10	$\bar{X}^{(i)}$	0,250	0,245	0,232	0,210	0,181
		$\bar{X}^{(d)}$	0,250	0,247	0,236	0,219	0,196
	0,05	$\bar{X}^{(i)}$	0,250	0,246	0,232	0,211	0,183
		$\bar{X}^{(d)}$	0,250	0,247	0,236	0,219	0,195
	0,03	$\bar{X}^{(i)}$	0,250	0,246	0,233	0,212	0,184
		$\bar{X}^{(d)}$	0,250	0,247	0,236	0,219	0,195
0,25	0,20	$\bar{X}^{(i)}$	0,250	0,245	0,230	0,207	0,178
		$\bar{X}^{(d)}$	0,250	0,247	0,236	0,219	0,196
	0,10	$\bar{X}^{(i)}$	0,250	0,245	0,230	0,208	0,179
		$\bar{X}^{(d)}$	0,250	0,246	0,236	0,219	0,195
	0,05	$\bar{X}^{(i)}$	0,250	0,245	0,231	0,209	0,180
		$\bar{X}^{(d)}$	0,250	0,246	0,236	0,219	0,195
	0,03	$\bar{X}^{(i)}$	0,250	0,246	0,232	0,210	0,181
		$\bar{X}^{(d)}$	0,250	0,247	0,236	0,219	0,195

(Continuación)

Carga en:						
5-12 $v''=0,583$	6-12 0,500	7-12 0,417	8-12 0,333	9-12 0,250	10-12 0,167	11-12 0,0833
0,147	0,114	0,0824	0,0541	0,0309	0,0139	0,00347
0,168	0,136	0,103	0,0707	0,0420	0,0195	0,00505
0,149	0,115	0,0833	0,0546	0,0311	0,0139	0,00346
0,167	0,135	0,101	0,0687	0,0403	0,0184	0,00472
0,150	0,116	0,0839	0,0549	0,0312	0,0139	0,00346
0,166	0,134	0,0999	0,0673	0,0391	0,0177	0,00449
0,151	0,117	0,0843	0,0550	0,0312	0,0139	0,00346
0,166	0,133	0,0989	0,0663	0,0383	0,0173	0,00435
0,146	0,113	0,0818	0,0539	0,0309	0,0139	0,00347
0,168	0,137	0,104	0,0722	0,0432	0,0201	0,00522
0,147	0,114	0,0826	0,0543	0,0310	0,0139	0,00346
0,167	0,136	0,103	0,0706	0,0418	0,0192	0,00488
0,148	0,115	0,0830	0,0545	0,0310	0,0139	0,00346
0,167	0,135	0,102	0,0693	0,0406	0,0184	0,00465
0,149	0,116	0,0835	0,0548	0,0312	0,0139	0,00346
0,167	0,135	0,101	0,0687	0,0400	0,0181	0,00456



TABLA VII^b b. —
Para cargas continuas

λ	n		Carga en:				
			0-12 $v'' = 1,00$	1-12 0,916	2-12 0,833	3-12 0,750	4-12 0,667
	1,00	$\bar{X}^{(i)}$	0,250	0,244	0,227	0,202	0,173
		$\bar{X}^{(d)}$	0,250	0,246	0,236	0,220	0,197
0,50	0,20	$\bar{X}^{(i)}$	0,250	0,245	0,230	0,208	0,179
		$\bar{X}^{(d)}$	0,250	0,247	0,236	0,219	0,196
	0,10	$\bar{X}^{(i)}$	0,250	0,245	0,231	0,210	0,181
		$\bar{X}^{(d)}$	0,250	0,247	0,236	0,219	0,196
	0,05	$\bar{X}^{(i)}$	0,250	0,246	0,232	0,211	0,184
		$\bar{X}^{(d)}$	0,250	0,247	0,236	0,219	0,195
0,03	$\bar{X}^{(i)}$	0,250	0,246	0,233	0,212	0,185	
	$\bar{X}^{(d)}$	0,250	0,246	0,236	0,219	0,195	
0,40	0,20	$\bar{X}^{(i)}$	0,250	0,245	0,230	0,207	0,178
		$\bar{X}^{(d)}$	0,250	0,246	0,236	0,219	0,196
	0,10	$\bar{X}^{(i)}$	0,250	0,245	0,231	0,209	0,180
		$\bar{X}^{(d)}$	0,250	0,246	0,236	0,219	0,196
	0,05	$\bar{X}^{(i)}$	0,250	0,245	0,232	0,210	0,182
		$\bar{X}^{(d)}$	0,250	0,246	0,236	0,218	0,195
0,03	$\bar{X}^{(i)}$	0,250	0,246	0,233	0,211	0,183	
	$\bar{X}^{(d)}$	0,250	0,246	0,236	0,219	0,195	
0,35	0,20	$\bar{X}^{(i)}$	0,250	0,245	0,230	0,207	0,178
		$\bar{X}^{(d)}$	0,250	0,246	0,236	0,219	0,196
	0,10	$\bar{X}^{(i)}$	0,250	0,245	0,231	0,208	0,179
		$\bar{X}^{(d)}$	0,250	0,246	0,236	0,219	0,196
	0,05	$\bar{X}^{(i)}$	0,250	0,245	0,231	0,209	0,181
		$\bar{X}^{(d)}$	0,250	0,246	0,236	0,219	0,196
0,03	$\bar{X}^{(i)}$	0,250	0,245	0,232	0,210	0,182	
	$\bar{X}^{(d)}$	0,250	0,247	0,236	0,219	0,195	

VALORES DE $\bar{X}^{(s)}$ Y $\bar{X}^{(d)}$

uniformes de derecha

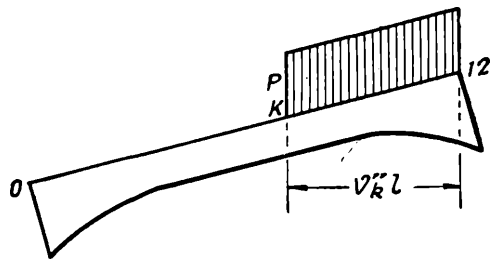
Carga en:						
5-12 $v''=0,583$	6-12 0,500	7-12 0,417	8-12 0,333	9-12 0,250	10-12 0,167	11-12 0,0833
0,141 0,171	0,109 0,141	0,0793 0,109	0,0525 0,0772	0,0303 0,0479	0,0137 0,0234	0,00348 0,00635
0,147 0,168	0,114 0,136	0,0821 0,103	0,0539 0,0707	0,0308 0,0422	0,0138 0,0197	0,00347 0,00514
0,149 0,167	0,115 0,135	0,0831 0,101	0,0544 0,0685	0,0310 0,0404	0,0139 0,0186	0,00346 0,00482
0,151 0,166	0,117 0,133	0,0839 0,0988	0,0547 0,0664	0,0311 0,0387	0,0139 0,0176	0,00346 0,00450
0,152 0,166	0,118 0,132	0,0844 0,0974	0,0549 0,0650	0,0311 0,0375	0,0139 0,0170	0,00346 0,00432
0,146 0,168	0,113 0,137	0,0820 0,104	0,0539 0,0716	0,0309 0,0429	0,0139 0,0200	0,00347 0,00518
0,148 0,167	0,115 0,135	0,0827 0,102	0,0542 0,0697	0,0309 0,0411	0,0139 0,0189	0,00346 0,00485
0,150 0,166	0,116 0,134	0,0834 0,0999	0,0546 0,0675	0,0311 0,0393	0,0139 0,0178	0,00346 0,00458
0,151 0,166	0,117 0,133	0,0840 0,0992	0,0548 0,0667	0,0311 0,0387	0,0139 0,0175	0,00346 0,00444
0,146 0,168	0,113 0,137	0,0815 0,104	0,0537 0,0722	0,0308 0,0433	0,0138 0,0203	0,00347 0,00526
0,147 0,168	0,114 0,136	0,0824 0,103	0,0541 0,0705	0,0309 0,0419	0,0138 0,0194	0,00347 0,00498
0,149 0,167	0,115 0,135	0,0830 0,101	0,0544 0,0690	0,0310 0,0405	0,0138 0,0185	0,00346 0,00470
0,150 0,167	0,116 0,134	0,0835 0,100	0,0547 0,0681	0,0312 0,0398	0,0139 0,0181	0,00346 0,00457

TABLA VII¹³ b

λ	n		Carga en:				
			0-12 $\nu'' = 1,00$	1-12 0,916	2-12 08,33	3-12 0,750	4-12 0,667
0,30	0,20	$\bar{X}^{(i)}$	0,250	0,245	0,230	0,206	0,177
		$\bar{X}^{(d)}$	0,250	0,246	0,236	0,219	0,197
	0,10	$\bar{X}^{(i)}$	0,250	0,245	0,230	0,207	0,178
		$\bar{X}^{(d)}$	0,250	0,246	0,236	0,219	0,196
	0,05	$\bar{X}^{(i)}$	0,250	0,245	0,231	0,208	0,179
		$\bar{X}^{(d)}$	0,250	0,246	0,236	0,219	0,196
0,03	$\bar{X}^{(i)}$	0,250	0,245	0,231	0,209	0,180	
	$\bar{X}^{(d)}$	0,250	0,247	0,236	0,219	0,196	
0,25	0,20	$\bar{X}^{(i)}$	0,250	0,245	0,229	0,205	0,176
		$\bar{X}^{(d)}$	0,250	0,247	0,236	0,220	0,197
	0,10	$\bar{X}^{(i)}$	0,250	0,245	0,230	0,206	0,177
		$\bar{X}^{(d)}$	0,250	0,247	0,236	0,219	0,196
	0,05	$\bar{X}^{(i)}$	0,250	0,245	0,230	0,207	0,178
		$\bar{X}^{(d)}$	0,250	0,247	0,236	0,219	0,196
0,03	$\bar{X}^{(i)}$	0,250	0,245	0,231	0,208	0,179	
	$\bar{X}^{(d)}$	0,250	0,247	0,236	0,219	0,196	

(Continuación)

Carga en:						
5-12 $\nu'' = 0,583$	6-12 0,500	7-12 0,417	8-12 0,333	9-12 0,250	10-12 0,167	11-12 0,0833
0,145	0,112	0,0813	0,0536	0,0307	0,0138	0,00347
0,169	0,138	0,105	0,0731	0,0440	0,0206	0,00535
0,146	0,113	0,0819	0,0540	0,0309	0,0138	0,00347
0,168	0,137	0,104	0,0716	0,0427	0,0198	0,00506
0,147	0,114	0,0825	0,0542	0,0309	0,0138	0,00346
0,167	0,136	0,103	0,0704	0,0416	0,0191	0,00487
0,148	0,115	0,0828	0,0544	0,0310	0,0138	0,00346
0,167	0,136	0,102	0,0698	0,0411	0,0188	0,00481
0,144	0,112	0,0809	0,0534	0,0306	0,0138	0,00347
0,169	0,139	0,106	0,0741	0,0449	0,0212	0,00552
0,145	0,112	0,0813	0,0536	0,0307	0,0138	0,00347
0,169	0,138	0,105	0,0729	0,0438	0,0203	0,00523
0,146	0,113	0,0820	0,0541	0,0310	0,0139	0,00346
0,168	0,137	0,104	0,0720	0,0430	0,0199	0,00505
0,146	0,114	0,0822	0,0542	0,0310	0,0139	0,00346
0,168	0,137	0,104	0,0714	0,0424	0,0194	0,00491



TABLA VII^a c. —
Para cargas continuas

λ	n		Carga en:				
			0-12 $v'' = 1,00$	1-12 0,916	2-12 0,833	3-12 0,750	4-12 0,667
1,00	0,20	$\bar{X}(\epsilon)$	0,210	0,206	0,194	0,176	0,153
		$\bar{X}(d)$	0,290	0,286	0,276	0,259	0,236
	0,10	$\bar{X}(\epsilon)$	0,193	0,189	0,179	0,163	0,143
		$\bar{X}(d)$	0,307	0,303	0,293	0,276	0,252
	0,05	$\bar{X}(\epsilon)$	0,177	0,174	0,165	0,151	0,133
		$\bar{X}(d)$	0,323	0,320	0,309	0,292	0,268
0,03	$\bar{X}(\epsilon)$	0,166	0,163	0,155	0,142	0,126	
	$\bar{X}(d)$	0,334	0,332	0,321	0,304	0,280	
0,50	0,20	$\bar{X}(\epsilon)$	0,215	0,211	0,199	0,182	0,159
		$\bar{X}(d)$	0,285	0,282	0,271	0,254	0,231
	0,10	$\bar{X}(\epsilon)$	0,202	0,199	0,189	0,174	0,153
		$\bar{X}(d)$	0,298	0,294	0,284	0,267	0,243
	0,05	$\bar{X}(\epsilon)$	0,193	0,190	0,181	0,168	0,149
		$\bar{X}(d)$	0,307	0,304	0,293	0,276	0,252
0,03	$\bar{X}(\epsilon)$	0,187	0,184	0,176	0,163	0,146	
	$\bar{X}(d)$	0,313	0,310	0,299	0,282	0,258	
0,40	0,20	$\bar{X}(\epsilon)$	0,223	0,219	0,207	0,188	0,164
		$\bar{X}(d)$	0,277	0,273	0,263	0,246	0,222
	0,10	$\bar{X}(\epsilon)$	0,215	0,211	0,200	0,183	0,161
		$\bar{X}(d)$	0,285	0,282	0,271	0,254	0,230
	0,05	$\bar{X}(\epsilon)$	0,208	0,205	0,195	0,179	0,158
		$\bar{X}(d)$	0,292	0,288	0,278	0,261	0,237
0,03	$\bar{X}(\epsilon)$	0,204	0,201	0,192	0,177	0,156	
	$\bar{X}(d)$	0,294	0,291	0,280	0,263	0,239	

VALORES DE $\bar{X}^{(*)}$ Y $\bar{X}^{(d)}$

uniformes de derecha

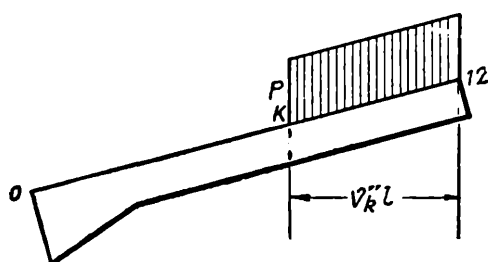
Carga en:						
5-12 $v''=0,583$	6-12 0,500	7-12 0,417	8-12 0,333	9-12 0,250	10-12 0,167	11-12 0,0833
0,127	0,101	0,0746	0,0504	0,0296	0,0136	0,00345
0,207	0,174	0,138	0,100	0,0642	0,0324	0,00918
0,120	0,0957	0,0715	0,0487	0,0288	0,0133	0,00345
0,223	0,189	0,151	0,111	0,0723	0,0371	0,0107
0,113	0,0905	0,0682	0,0469	0,0281	0,0132	0,00344
0,239	0,204	0,165	0,123	0,0807	0,0421	0,0124
0,107	0,0870	0,0660	0,0458	0,0277	0,0131	0,00344
0,250	0,214	0,174	0,131	0,0874	0,0463	0,0139
0,133	0,105	0,0772	0,0517	0,0301	0,0137	0,00347
0,202	0,168	0,131	0,0936	0,0584	0,0287	0,00785
0,129	0,103	0,0762	0,0512	0,0299	0,0137	0,00346
0,212	0,177	0,139	0,0994	0,0621	0,0305	0,00838
0,127	0,102	0,0755	0,0509	0,0297	0,0135	0,00344
0,222	0,186	0,146	0,105	0,0656	0,0323	0,00886
0,125	0,100	0,0747	0,0505	0,0296	0,0135	0,00344
0,227	0,191	0,150	0,108	0,0675	0,0332	0,00909
0,136	0,106	0,0779	0,0519	0,0301	0,0137	0,00347
0,193	0,160	0,124	0,0884	0,0550	0,0269	0,00736
0,134	0,106	0,0775	0,0518	0,0301	0,0137	0,00347
0,201	0,166	0,130	0,0923	0,0575	0,0282	0,00781
0,133	0,105	0,0772	0,0517	0,0301	0,0137	0,00347
0,207	0,172	0,134	0,0953	0,0594	0,0291	0,00797
0,132	0,104	0,0769	0,0516	0,0301	0,0137	0,00347
0,208	0,173	0,136	0,0975	0,0608	0,0298	0,00815

TABLA VII^a c

λ	n		Carga en:				
			0-12 $\nu'' = 1,00$	1-12 0,916	2-12 0,833	3-12 0,750	4-12 0,667
0,35	0,20	$\bar{X}^{(i)}$	0,228	0,223	0,211	0,191	0,166
		$\bar{X}^{(d)}$	0,272	0,269	0,258	0,241	0,218
	0,10	$\bar{X}^{(i)}$	0,220	0,216	0,205	0,186	0,162
		$\bar{X}^{(d)}$	0,279	0,276	0,265	0,248	0,224
	0,05	$\bar{X}^{(i)}$	0,216	0,213	0,202	0,184	0,162
		$\bar{X}^{(d)}$	0,284	0,281	0,271	0,253	0,229
0,03	$\bar{X}^{(i)}$	0,213	0,209	0,199	0,183	0,160	
		$\bar{X}^{(d)}$	0,288	0,284	0,274	0,257	0,233
0,30	0,20	$\bar{X}^{(i)}$	0,232	0,227	0,214	0,194	0,168
		$\bar{X}^{(d)}$	0,268	0,264	0,254	0,237	0,213
	0,10	$\bar{X}^{(i)}$	0,227	0,223	0,211	0,191	0,166
		$\bar{X}^{(d)}$	0,273	0,269	0,259	0,242	0,218
	0,05	$\bar{X}^{(i)}$	0,223	0,219	0,207	0,189	0,165
		$\bar{X}^{(d)}$	0,276	0,273	0,263	0,246	0,222
0,03	$\bar{X}^{(i)}$	0,220	0,216	0,206	0,188	0,164	
		$\bar{X}^{(d)}$	0,280	0,276	0,266	0,248	0,224
0,25	0,20	$\bar{X}^{(i)}$	0,237	0,232	0,218	0,196	0,169
		$\bar{X}^{(d)}$	0,263	0,259	0,249	0,232	0,209
	0,10	$\bar{X}^{(i)}$	0,233	0,228	0,215	0,195	0,168
		$\bar{X}^{(d)}$	0,267	0,264	0,253	0,236	0,213
	0,05	$\bar{X}^{(i)}$	0,230	0,226	0,213	0,193	0,167
		$\bar{X}^{(d)}$	0,270	0,267	0,256	0,239	0,215
0,03	$\bar{X}^{(i)}$	0,228	0,224	0,212	0,192	0,167	
		$\bar{X}^{(d)}$	0,272	0,269	0,258	0,241	0,217

(Continuación)

Carga en:						
5-12 $v''=0,583$	6-12 0,500	7-12 0,417	8-12 0,333	9-12 0,250	10-12 0,167	11-12 0,0833
0,137	0,107	0,0782	0,0520	0,0301	0,0137	0,00347
0,189	0,156	0,121	0,0861	0,0535	0,0261	0,00714
0,135	0,106	0,0778	0,0519	0,0301	0,0137	0,00347
0,195	0,161	0,125	0,0891	0,0554	0,0271	0,00740
0,135	0,106	0,0776	0,0518	0,0301	0,0137	0,00347
0,200	0,165	0,128	0,0914	0,0569	0,0278	0,00762
0,134	0,106	0,0775	0,0518	0,0301	0,0137	0,00347
0,202	0,168	0,130	0,0929	0,0578	0,0283	0,00774
0,138	0,108	0,0784	0,0521	0,0302	0,0137	0,00347
0,185	0,153	0,118	0,0840	0,0522	0,0255	0,00696
0,137	0,107	0,0783	0,0521	0,0302	0,0137	0,00347
0,189	0,156	0,121	0,0861	0,0535	0,0261	0,00713
0,136	0,107	0,0780	0,0519	0,0301	0,0137	0,00347
0,193	0,159	0,124	0,0879	0,0546	0,0267	0,00727
0,136	0,106	0,0779	0,0519	0,0301	0,0137	0,00347
0,195	0,161	0,125	0,0889	0,0552	0,0270	0,00739
0,139	0,108	0,0786	0,0522	0,0302	0,0137	0,00347
0,181	0,149	0,115	0,0820	0,0509	0,0248	0,00678
0,138	0,108	0,0786	0,0522	0,0302	0,0137	0,00347
0,184	0,152	0,118	0,0835	0,0518	0,0253	0,00691
0,138	0,108	0,0785	0,0522	0,0302	0,0137	0,00347
0,187	0,154	0,119	0,0846	0,0525	0,0256	0,00700
0,138	0,108	0,0785	0,0522	0,0302	0,0137	0,00347
0,188	0,155	0,120	0,0856	0,0532	0,0260	0,00708



TABLA VII¹³ d. —
Para cargas continuas

λ	n		Carga en:				
			0-12 $v'' = 1,00$	1-12 0,916	2-12 0,833	3-12 0,750	4-12 0,667
1,00	0,20	$\bar{X}(\cdot)$	0,290	0,281	0,257	0,226	0,189
		$\bar{X}(d)$	0,210	0,207	0,197	0,181	0,160
	0,10	$\bar{X}(\cdot)$	0,307	0,296	0,269	0,234	0,195
		$\bar{X}(d)$	0,193	0,190	0,180	0,164	0,144
	0,05	$\bar{X}(\cdot)$	0,323	0,311	0,281	0,242	0,200
		$\bar{X}(d)$	0,177	0,173	0,163	0,149	0,130
0,03	$\bar{X}(\cdot)$	0,334	0,321	0,289	0,248	0,204	
	$\bar{X}(d)$	0,166	0,162	0,153	0,138	0,120	
0,50	0,20	$\bar{X}(\cdot)$	0,285	0,277	0,256	0,227	0,192
		$\bar{X}(d)$	0,215	0,211	0,200	0,184	0,163
	0,10	$\bar{X}(\cdot)$	0,298	0,289	0,267	0,235	0,198
		$\bar{X}(d)$	0,202	0,198	0,188	0,172	0,151
	0,05	$\bar{X}(\cdot)$	0,307	0,298	0,275	0,242	0,202
		$\bar{X}(d)$	0,193	0,189	0,179	0,163	0,142
0,03	$\bar{X}(\cdot)$	0,314	0,304	0,280	0,245	0,206	
	$\bar{X}(d)$	0,186	0,183	0,173	0,157	0,136	
0,40	0,20	$\bar{X}(\cdot)$	0,277	0,269	0,250	0,222	0,188
		$\bar{X}(d)$	0,223	0,220	0,209	0,193	0,171
	0,10	$\bar{X}(\cdot)$	0,285	0,277	0,257	0,228	0,193
		$\bar{X}(d)$	0,215	0,211	0,201	0,185	0,163
	0,05	$\bar{X}(\cdot)$	0,292	0,284	0,263	0,232	0,197
		$\bar{X}(d)$	0,208	0,205	0,194	0,178	0,156
0,03	$\bar{X}(\cdot)$	0,296	0,286	0,264	0,233	0,197	
	$\bar{X}(d)$	0,204	0,200	0,189	0,173	0,151	

VALORES DE $\bar{X}^{(s)}$ Y $\bar{X}^{(d)}$

uniformes de derecha

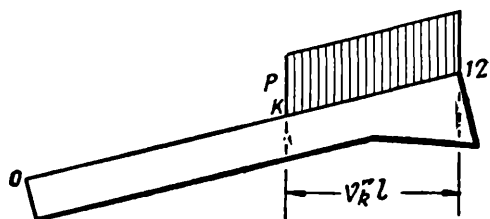
Carga en:						
5-12 $v''=0,583$	6-12 0,500	7-12 0,417	8-12 0,333	9-12 0,250	10-12 0,167	11-12 0,0833
0,152	0,116	0,0826	0,0539	0,0307	0,0137	0,00346
0,136	0,110	0,0829	0,0574	0,0347	0,0165	0,00442
0,155	0,118	0,0836	0,0544	0,0310	0,0139	0,00346
0,123	0,0975	0,0732	0,0503	0,0302	0,0143	0,00376
0,158	0,119	0,0843	0,0546	0,0310	0,0139	0,00345
0,108	0,0862	0,0642	0,0438	0,0261	0,0122	0,00320
0,161	0,121	0,0847	0,0548	0,0311	0,0139	0,00344
0,0996	0,0786	0,0582	0,0395	0,0234	0,0109	0,00285
0,154	0,117	0,0835	0,0543	0,0308	0,0137	0,00346
0,137	0,110	0,0817	0,0555	0,0329	0,0153	0,00400
0,159	0,120	0,0851	0,0548	0,0310	0,0139	0,00345
0,126	0,0995	0,0730	0,0490	0,0287	0,0132	0,00338
0,161	0,121	0,0853	0,0550	0,0310	0,0139	0,00345
0,117	0,0912	0,0661	0,0437	0,0252	0,0114	0,00289
0,163	0,123	0,0860	0,0553	0,0311	0,0139	0,00345
0,112	0,0861	0,0618	0,0405	0,0232	0,0104	0,00264
0,152	0,117	0,0834	0,0543	0,0309	0,0138	0,00346
0,145	0,117	0,0872	0,0593	0,0351	0,0163	0,00424
0,156	0,119	0,0845	0,0548	0,0311	0,0139	0,00345
0,137	0,109	0,0808	0,0542	0,0316	0,0145	0,00370
0,158	0,120	0,0852	0,0551	0,0312	0,0139	0,00345
0,131	0,103	0,0753	0,0498	0,0287	0,0130	0,00332
0,158	0,121	0,0857	0,0553	0,0312	0,0139	0,00345
0,127	0,0997	0,0724	0,0476	0,0273	0,0123	0,00309

TABLA VII^a d

λ	n		Carga en:				
			0-12 $\nu'' = 1,00$	1-12 0,916	2-12 0,833	3-12 0,750	4-12 0,667
0,35	0,20	$\bar{X}(\epsilon)$	0,272	0,265	0,246	0,218	0,186
		$\bar{X}(d)$	0,228	0,225	0,214	0,198	0,176
	0,10	$\bar{X}(\epsilon)$	0,280	0,272	0,252	0,224	0,190
		$\bar{X}(d)$	0,220	0,216	0,206	0,190	0,168
	0,05	$\bar{X}(\epsilon)$	0,284	0,277	0,257	0,228	0,193
		$\bar{X}(d)$	0,216	0,213	0,202	0,186	0,164
0,03	$\bar{X}(\epsilon)$	0,287	0,280	0,259	0,230	0,195	
	$\bar{X}(d)$	0,213	0,209	0,199	0,183	0,161	
0,30	0,20	$\bar{X}(\epsilon)$	0,268	0,261	0,242	0,215	0,184
		$\bar{X}(d)$	0,232	0,229	0,218	0,202	0,180
	0,10	$\bar{X}(\epsilon)$	0,273	0,266	0,247	0,219	0,187
		$\bar{X}(d)$	0,227	0,226	0,213	0,197	0,175
	0,05	$\bar{X}(\epsilon)$	0,276	0,269	0,250	0,222	0,189
		$\bar{X}(d)$	0,223	0,219	0,209	0,193	0,171
0,03	$\bar{X}(\epsilon)$	0,280	0,272	0,253	0,224	0,191	
	$\bar{X}(d)$	0,220	0,217	0,207	0,190	0,168	
0,25	0,20	$\bar{X}(\epsilon)$	0,263	0,257	0,239	0,213	0,182
		$\bar{X}(d)$	0,237	0,233	0,223	0,207	0,185
	0,10	$\bar{X}(\epsilon)$	0,267	0,260	0,242	0,215	0,184
		$\bar{X}(d)$	0,233	0,229	0,219	0,203	0,181
	0,05	$\bar{X}(\epsilon)$	0,270	0,263	0,244	0,217	0,185
		$\bar{X}(d)$	0,230	0,226	0,216	0,200	0,178
0,03	$\bar{X}(\epsilon)$	0,272	0,265	0,246	0,219	0,187	
	$\bar{X}(d)$	0,228	0,225	0,214	0,198	0,176	

(Continuación)

Carga en:						
5-12 $v'' = 0,583$	6-12 0,500	7-12 0,417	8-12 0,333	9-12 0,250	10-12 0,167	11-12 0,0833
0,151	0,116	0,0831	0,0543	0,0309	0,0138	0,00346
0,149	0,121	0,0906	0,0619	0,0367	0,0170	0,00441
0,154	0,118	0,0841	0,0548	0,0311	0,0139	0,00345
0,143	0,115	0,0852	0,0574	0,0335	0,0153	0,00392
0,156	0,119	0,0850	0,0551	0,0311	0,0139	0,00345
0,138	0,110	0,0814	0,0544	0,0316	0,0140	0,00356
0,157	0,120	0,0852	0,0551	0,0311	0,0139	0,00345
0,135	0,107	0,0786	0,0522	0,0301	0,0134	0,00339
0,149	0,115	0,0827	0,0542	0,0309	0,0138	0,00346
0,154	0,124	0,0940	0,0645	0,0383	0,0178	0,00462
0,152	0,117	0,0837	0,0547	0,0311	0,0139	0,00345
0,149	0,120	0,0898	0,0610	0,0357	0,0163	0,00417
0,153	0,117	0,0836	0,0542	0,0311	0,0139	0,00345
0,145	0,116	0,0863	0,0580	0,0336	0,0152	0,00385
0,154	0,118	0,0847	0,0551	0,0312	0,0139	0,00345
0,142	0,114	0,0843	0,0564	0,0325	0,0146	0,00367
0,148	0,114	0,0820	0,0539	0,0308	0,0138	0,00346
0,158	0,129	0,0978	0,0676	0,0404	0,0188	0,00487
0,150	0,115	0,0830	0,0545	0,0311	0,0139	0,00345
0,154	0,125	0,0945	0,0648	0,0383	0,0176	0,00450
0,151	0,116	0,0834	0,0546	0,0311	0,0139	0,00345
0,151	0,122	0,0918	0,0625	0,0366	0,0166	0,00419
0,152	0,117	0,0839	0,0549	0,0312	0,0139	0,00345
0,150	0,121	0,0904	0,0613	0,0357	0,0161	0,00406



TABLA VII^{is} e. —
Para cargas continuas

λ	n		Carga en:				
			0-12 $v'' = 1,00$	1-12 0,916	2-12 0,833	3-12 0,750	4-12 0,667
1,00	0,20	$\bar{X}(\dot{v})$	0,211	0,207	0,195	0,177	0,155
		$\bar{X}(\dot{d})$	0,289	0,286	0,275	0,258	0,235
	0,10	$\bar{X}(\dot{v})$	0,195	0,191	0,181	0,166	0,146
		$\bar{X}(\dot{d})$	0,306	0,302	0,292	0,274	0,251
	0,05	$\bar{X}(\dot{v})$	0,179	0,176	0,168	0,155	0,137
		$\bar{X}(\dot{d})$	0,321	0,317	0,307	0,290	0,266
0,03	$\bar{X}(\dot{v})$	0,168	0,166	0,158	0,146	0,131	
	$\bar{X}(\dot{d})$	0,331	0,328	0,318	0,300	0,276	
0,50	0,20	$\bar{X}(\dot{v})$	0,228	0,223	0,210	0,191	0,165
		$\bar{X}(\dot{d})$	0,272	0,269	0,258	0,241	0,218
	0,10	$\bar{X}(\dot{v})$	0,220	0,216	0,204	0,186	0,162
		$\bar{X}(\dot{d})$	0,281	0,277	0,267	0,250	0,226
	0,05	$\bar{X}(\dot{v})$	0,212	0,209	0,198	0,182	0,159
		$\bar{X}(\dot{d})$	0,288	0,284	0,274	0,257	0,233
0,03	$\bar{X}(\dot{v})$	0,207	0,204	0,194	0,178	0,157	
	$\bar{X}(\dot{d})$	0,293	0,289	0,279	0,261	0,237	
0,40	0,20	$\bar{X}(\dot{v})$	0,233	0,229	0,215	0,194	0,168
		$\bar{X}(\dot{d})$	0,267	0,263	0,253	0,236	0,212
	0,10	$\bar{X}(\dot{v})$	0,228	0,223	0,211	0,191	0,166
		$\bar{X}(\dot{d})$	0,272	0,269	0,258	0,241	0,218
	0,05	$\bar{X}(\dot{v})$	0,223	0,219	0,207	0,188	0,164
		$\bar{X}(\dot{d})$	0,277	0,274	0,263	0,246	0,223
0,03	$\bar{X}(\dot{v})$	0,219	0,216	0,205	0,187	0,163	
	$\bar{X}(\dot{d})$	0,281	0,277	0,267	0,250	0,226	

VALORES DE $\bar{X}^{(e)}$ Y $\bar{X}^{(e)}$

uniformes de derecha ' 7

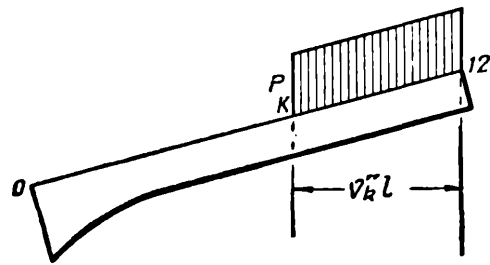
Carga en:						
5-12 $v'' = 0,583$	6-12 0,500	7-12 0,417	8-12 0,333	9-12 0,250	10-12 0,167	11-12 0,0833
0,129	0,102	0,0754	0,0507	0,0296	0,0135	0,00344
0,206	0,173	0,136	0,0983	0,0621	0,0309	0,00855
0,123	0,0982	0,0733	0,0498	0,0294	0,0135	0,00344
0,221	0,187	0,148	0,108	0,0690	0,0346	0,00969
0,117	0,0942	0,0710	0,0487	0,0290	0,0135	0,00345
0,236	0,200	0,160	0,118	0,0761	0,0386	0,0109
0,112	0,0910	0,0691	0,0478	0,0287	0,0134	0,00346
0,246	0,210	0,169	0,126	0,0815	0,0417	0,0119
0,137	0,107	0,0782	0,0521	0,0302	0,0137	0,00347
0,189	0,157	0,122	0,0866	0,0539	0,0263	0,00719
0,135	0,106	0,0777	0,0518	0,0301	0,0137	0,00347
0,197	0,163	0,127	0,0902	0,0561	0,0275	0,00753
0,133	0,105	0,0773	0,0517	0,0301	0,0137	0,00347
0,203	0,169	0,131	0,0936	0,0584	0,0286	0,00784
0,132	0,104	0,0767	0,0514	0,0300	0,0137	0,00347
0,207	0,172	0,134	0,0959	0,0599	0,0294	0,00806
0,138	0,108	0,0785	0,0522	0,0303	0,0138	0,00347
0,184	0,152	0,118	0,0836	0,0519	0,0253	0,00692
0,137	0,107	0,0782	0,0520	0,0301	0,0137	0,00347
0,189	0,156	0,121	0,0860	0,0535	0,0260	0,00714
0,136	0,107	0,0779	0,0519	0,0301	0,0137	0,00347
0,193	0,160	0,124	0,0882	0,0548	0,0268	0,00731
0,136	0,106	0,0779	0,0519	0,0301	0,0137	0,00347
0,196	0,162	0,126	0,0897	0,0557	0,0272	0,00744

TABLA VII¹³ e

λ	n		Carga en:				
			0-12 $v'' = 1,00$	1-12 0,916	2-12 0,833	3-12 0,750	4-12 0,667
0,35	0,20	$\bar{X}^{(i)}$	0,236	0,231	0,217	0,197	0,169
		$\bar{X}^{(d)}$	0,264	0,260	0,250	0,232	0,210
	0,10	$\bar{X}^{(i)}$	0,232	0,227	0,214	0,194	0,168
		$\bar{X}^{(d)}$	0,268	0,265	0,254	0,237	0,214
	0,05	$\bar{X}^{(i)}$	0,228	0,223	0,211	0,192	0,166
		$\bar{X}^{(d)}$	0,272	0,269	0,258	0,241	0,218
0,03	$\bar{X}^{(i)}$	0,225	0,221	0,209	0,190	0,166	
	$\bar{X}^{(d)}$	0,275	0,271	0,261	0,244	0,220	
0,30	0,20	$\bar{X}^{(i)}$	0,240	0,235	0,220	0,198	0,170
		$\bar{X}^{(d)}$	0,260	0,257	0,247	0,230	0,207
	0,10	$\bar{X}^{(i)}$	0,236	0,231	0,217	0,196	0,169
		$\bar{X}^{(d)}$	0,264	0,261	0,250	0,233	0,210
	0,05	$\bar{X}^{(i)}$	0,233	0,228	0,215	0,194	0,168
		$\bar{X}^{(d)}$	0,267	0,264	0,253	0,236	0,213
0,03	$\bar{X}^{(i)}$	0,230	0,226	0,214	0,193	0,167	
	$\bar{X}^{(d)}$	0,270	0,266	0,256	0,239	0,215	
0,25	0,20	$\bar{X}^{(i)}$	0,242	0,237	0,222	0,199	0,171
		$\bar{X}^{(d)}$	0,258	0,255	0,244	0,227	0,204
	0,10	$\bar{X}^{(i)}$	0,239	0,234	0,220	0,198	0,170
		$\bar{X}^{(d)}$	0,261	0,257	0,247	0,230	0,207
	0,05	$\bar{X}^{(i)}$	0,238	0,233	0,219	0,198	0,170
		$\bar{X}^{(d)}$	0,263	0,259	0,249	0,232	0,209
0,03	$\bar{X}^{(i)}$	0,236	0,231	0,218	0,196	0,169	
	$\bar{X}^{(d)}$	0,264	0,260	0,250	0,233	0,210	

(Continuación)

Carga en:						
5-12 $v'' = 0,583$	6-12 0,500	7-12 0,417	8-12 0,333	9-12 0,250	10-12 0,167	11-12 0,0833
0,139	0,108	0,0787	0,0522	0,0302	0,0137	0,00347
0,181	0,150	0,116	0,0823	0,0511	0,0249	0,00678
0,138	0,108	0,0784	0,0521	0,0302	0,0137	0,00347
0,185	0,153	0,118	0,0841	0,0522	0,0255	0,00696
0,137	0,107	0,0782	0,0520	0,0301	0,0137	0,00347
0,189	0,156	0,121	0,0859	0,0534	0,0260	0,00713
0,137	0,107	0,0782	0,0520	0,0302	0,0137	0,00347
0,191	0,158	0,122	0,0870	0,0541	0,0264	0,00722
0,140	0,109	0,0790	0,0525	0,0304	0,0138	0,00347
0,179	0,148	0,114	0,0811	0,0503	0,0246	0,00670
0,139	0,108	0,0785	0,0521	0,0302	0,0138	0,00347
0,182	0,150	0,116	0,0824	0,0511	0,0249	0,00683
0,138	0,108	0,0784	0,0521	0,0302	0,0137	0,00347
0,184	0,152	0,118	0,0836	0,0519	0,0253	0,00692
0,138	0,108	0,0784	0,0521	0,0302	0,0137	0,00347
0,186	0,154	0,119	0,0846	0,0525	0,0256	0,00700
0,140	0,109	0,0790	0,0524	0,0303	0,0138	0,00347
0,179	0,146	0,113	0,0799	0,0496	0,0342	0,00661
0,140	0,109	0,0789	0,0524	0,0304	0,0138	0,00347
0,179	0,147	0,114	0,0809	0,0502	0,0245	0,00670
0,140	0,109	0,0787	0,0522	0,0302	0,0137	0,00347
0,180	0,149	0,115	0,0817	0,0507	0,0248	0,00679
0,139	0,108	0,0787	0,0522	0,0302	0,0137	0,00347
0,182	0,150	0,116	0,0822	0,0510	0,0249	0,00678



TABLA VII¹³ f. —
Para cargas continuas

λ	n		Carga en:				
			0-12 $v'' = 1,00$	1-12 0,916	2-12 0,833	3-12 0,750	4-12 0,667
1,00	0,20	$\bar{X}(v)$	0,289	0,280	0,258	0,227	0,191
		$\bar{X}(d)$	0,211	0,208	0,198	0,182	0,160
	0,10	$\bar{X}(v)$	0,305	0,296	0,271	0,237	0,197
		$\bar{X}(d)$	0,195	0,191	0,181	0,165	0,145
	0,05	$\bar{X}(v)$	0,321	0,310	0,282	0,245	0,203
		$\bar{X}(d)$	0,179	0,176	0,166	0,150	0,131
	0,03	$\bar{X}(v)$	0,332	0,320	0,290	0,250	0,206
		$\bar{X}(d)$	0,168	0,165	0,155	0,140	0,120
0,50	0,20	$\bar{X}(v)$	0,272	0,265	0,246	0,218	0,186
		$\bar{X}(d)$	0,228	0,224	0,214	0,198	0,176
	0,10	$\bar{X}(v)$	0,280	0,273	0,253	0,224	0,190
		$\bar{X}(d)$	0,220	0,216	0,206	0,189	0,168
	0,05	$\bar{X}(v)$	0,288	0,280	0,259	0,229	0,194
		$\bar{X}(d)$	0,212	0,209	0,199	0,182	0,161
	0,03	$\bar{X}(v)$	0,293	0,285	0,263	0,233	0,197
		$\bar{X}(d)$	0,207	0,204	0,193	0,177	0,156
0,40	0,20	$\bar{X}(v)$	0,267	0,260	0,241	0,215	0,183
		$\bar{X}(d)$	0,231	0,228	0,218	0,201	0,181
	0,10	$\bar{X}(v)$	0,272	0,265	0,246	0,219	0,186
		$\bar{X}(d)$	0,228	0,224	0,214	0,198	0,176
	0,05	$\bar{X}(v)$	0,277	0,270	0,250	0,222	0,189
		$\bar{X}(d)$	0,223	0,219	0,209	0,193	0,171
	0,03	$\bar{X}(v)$	0,281	0,274	0,254	0,225	0,191
		$\bar{X}(d)$	0,219	0,216	0,206	0,189	0,167

VALORES DE $X^{(*)}$ Y $\bar{X}^{(*)}$

uniformes de derecha

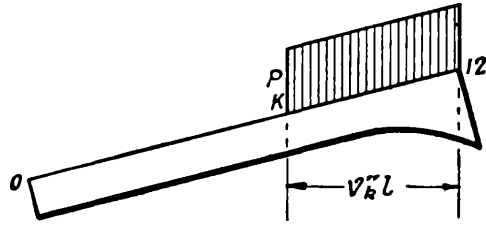
Carga en:						
5-12 $v'' = 0,583$	6-12 0,500	7-12 0,417	8-12 0,333	9-12 0,250	10-12 0,167	11-12 0,0833
0,153	0,116	0,0830	0,0541	0,0308	0,0138	0,00347
0,136	0,109	0,0821	0,0565	0,0338	0,0159	0,00418
0,157	0,119	0,0843	0,0548	0,0311	0,0139	0,00346
0,121	0,0963	0,0716	0,0486	0,0288	0,0134	0,00348
0,161	0,121	0,0852	0,0551	0,0312	0,0139	0,00346
0,108	0,0850	0,0625	0,0420	0,0246	0,0113	0,00292
0,162	0,121	0,0855	0,0552	0,0312	0,0139	0,00346
0,0991	0,0772	0,0563	0,0375	0,0218	0,0100	0,00257
0,151	0,116	0,0828	0,0541	0,0309	0,0138	0,00347
0,150	0,121	0,0910	0,0624	0,0372	0,0173	0,00450
0,154	0,118	0,0840	0,0547	0,0311	0,0139	0,00346
0,142	0,113	0,0846	0,0573	0,0337	0,0155	0,00397
0,156	0,119	0,0847	0,0549	0,0311	0,0139	0,00346
0,135	0,107	0,0791	0,0529	0,0307	0,0140	0,00357
0,158	0,120	0,0853	0,0552	0,0312	0,0139	0,00346
0,130	0,103	0,0754	0,0501	0,0289	0,0131	0,00331
0,149	0,115	0,0824	0,0541	0,0309	0,0139	0,00347
0,155	0,126	0,0952	0,0656	0,0392	0,0183	0,00476
0,151	0,116	0,0833	0,0544	0,0310	0,0139	0,00346
0,150	0,121	0,0905	0,0617	0,0364	0,0167	0,00430
0,153	0,117	0,0840	0,0547	0,0311	0,0139	0,00346
0,145	0,116	0,0865	0,0584	0,0342	0,0156	0,00394
0,155	0,118	0,0845	0,0549	0,0311	0,0139	0,00346
0,141	0,113	0,0837	0,0561	0,0325	0,0147	0,00372

TABLA VII^a f

λ	n		Carga en:				
			0-12 $v'' = 1,00$	1-12 0,916	2-12 0,833	3-12 0,750	4-12 0,667
0,35	0,20	$\bar{X}^{(i)}$	0,264	0,257	0,239	0,212	0,181
		$\bar{X}^{(d)}$	0,236	0,233	0,223	0,206	0,184
	0,10	$\bar{X}^{(i)}$	0,268	0,261	0,243	0,216	0,184
		$\bar{X}^{(d)}$	0,232	0,228	0,218	0,202	0,180
	0,05	$\bar{X}^{(i)}$	0,272	0,265	0,246	0,219	0,186
		$\bar{X}^{(d)}$	0,228	0,224	0,214	0,198	0,176
0,03	$\bar{X}^{(i)}$	0,275	0,268	0,248	0,221	0,188	
	$\bar{X}^{(d)}$	0,225	0,222	0,212	0,195	0,173	
0,30	0,20	$\bar{X}^{(i)}$	0,260	0,254	0,236	0,210	0,179
		$\bar{X}^{(d)}$	0,240	0,236	0,226	0,209	0,187
	0,10	$\bar{X}^{(i)}$	0,264	0,257	0,239	0,213	0,182
		$\bar{X}^{(d)}$	0,236	0,232	0,222	0,206	0,184
	0,05	$\bar{X}^{(i)}$	0,267	0,260	0,242	0,215	0,183
		$\bar{X}^{(d)}$	0,233	0,229	0,218	0,202	0,180
0,03	$\bar{X}^{(i)}$	0,270	0,263	0,244	0,217	0,185	
	$\bar{X}^{(d)}$	0,230	0,227	0,217	0,200	0,178	
0,25	0,20	$\bar{X}^{(i)}$	0,258	0,251	0,234	0,208	0,178
		$\bar{X}^{(d)}$	0,242	0,239	0,228	0,212	0,190
	0,10	$\bar{X}^{(i)}$	0,261	0,254	0,236	0,210	0,180
		$\bar{X}^{(d)}$	0,239	0,236	0,226	0,209	0,187
	0,05	$\bar{X}^{(i)}$	0,262	0,256	0,238	0,212	0,181
		$\bar{X}^{(d)}$	0,238	0,235	0,224	0,208	0,186
0,03	$\bar{X}^{(i)}$	0,264	0,257	0,239	0,213	0,182	
	$\bar{X}^{(d)}$	0,236	0,232	0,222	0,206	0,184	

(Continuación)

Carga en:						
5-12 $v'' = 0,583$	6-12 0,500	7-12 0,417	8-12 0,333	9-12 0,250	10-12 0,167	11-12 0,0833
0,147	0,114	0,0820	0,0539	0,0309	0,0139	0,00347
0,158	0,128	0,0973	0,0675	0,0405	0,0189	0,00492
0,150	0,115	0,0829	0,0543	0,0310	0,0139	0,00346
0,154	0,124	0,0938	0,0643	0,0381	0,0176	0,00451
0,151	0,116	0,0835	0,0546	0,0311	0,0139	0,00346
0,149	0,120	0,0903	0,0614	0,0360	0,0164	0,00416
0,152	0,117	0,0840	0,0548	0,0311	0,0139	0,00346
0,147	0,118	0,0883	0,0597	0,0348	0,0158	0,00398
0,146	0,113	0,0815	0,0537	0,0308	0,0138	0,00347
0,161	0,131	0,100	0,0694	0,0418	0,0196	0,00509
0,148	0,114	0,0822	0,0540	0,0309	0,0138	0,00347
0,157	0,128	0,0969	0,0668	0,0398	0,0184	0,00472
0,149	0,115	0,0828	0,0543	0,0310	0,0138	0,00346
0,154	0,125	0,0943	0,0646	0,0382	0,0176	0,00445
0,150	0,116	0,0833	0,0546	0,0311	0,0139	0,00346
0,152	0,123	0,0925	0,0631	0,0370	0,0168	0,00424
0,145	0,112	0,0813	0,0537	0,0309	0,0139	0,00347
0,163	0,133	0,102	0,0712	0,0430	0,0201	0,00514
0,147	0,113	0,0818	0,0539	0,0309	0,0139	0,00347
0,161	0,131	0,0998	0,0693	0,0416	0,0194	0,00498
0,147	0,114	0,0822	0,0541	0,0310	0,0139	0,00346
0,159	0,129	0,0982	0,0678	0,0405	0,0187	0,00476
0,148	0,114	0,0823	0,0543	0,0310	0,0139	0,00346
0,157	0,128	0,0968	0,0666	0,0395	0,0181	0,00457



TABLA VII^a a. —

Para cargas

λ	n		Carga en:				
			0-1 $v' = 0,0833$	0-2 0,167	0-3 0,250	0-4 0,333	0-5 0,417
	1,00	$\bar{X}^{(i)}$	0,00419	0,0152	0,0307	0,0463	0,0654
		$\bar{X}^{(d)}$	0,00231	0,0091	0,0201	0,0345	0,0518
0,50	0,20	$\bar{X}^{(i)}$	0,00339	0,0129	0,0272	0,0453	0,0650
		$\bar{X}^{(d)}$	0,00230	0,0093	0,0205	0,0358	0,0542
	0,10	$\bar{X}^{(i)}$	0,00315	0,0121	0,0260	0,0438	0,0644
		$\bar{X}^{(d)}$	0,00230	0,0093	0,0206	0,0360	0,0550
	0,05	$\bar{X}^{(i)}$	0,00294	0,0115	0,0249	0,0425	0,0632
		$\bar{X}^{(d)}$	0,00230	0,0093	0,0207	0,0365	0,0558
	0,03	$\bar{X}^{(i)}$	0,00282	0,0111	0,0242	0,0418	0,0624
		$\bar{X}^{(d)}$	0,00230	0,0093	0,0207	0,0365	0,0562
0,40	0,20	$\bar{X}^{(i)}$	0,00327	0,0127	0,0270	0,0450	0,0650
		$\bar{X}^{(d)}$	0,00230	0,0092	0,0199	0,0353	0,0540
	0,10	$\bar{X}^{(i)}$	0,00305	0,0119	0,0257	0,0435	0,0640
		$\bar{X}^{(d)}$	0,00230	0,0093	0,0207	0,0363	0,0554
	0,05	$\bar{X}^{(i)}$	0,00285	0,0112	0,0246	0,0425	0,0632
		$\bar{X}^{(d)}$	0,00230	0,0093	0,0207	0,0365	0,0560
	0,03	$\bar{X}^{(i)}$	0,00273	0,0109	0,0240	0,0418	0,0626
		$\bar{X}^{(d)}$	0,00230	0,0093	0,0208	0,0368	0,0564
0,35	0,20	$\bar{X}^{(i)}$	0,00332	0,0128	0,0272	0,0453	0,0654
		$\bar{X}^{(d)}$	0,00230	0,0092	0,0205	0,0358	0,0544
	0,10	$\bar{X}^{(i)}$	0,00308	0,0117	0,0258	0,0440	0,0644
		$\bar{X}^{(d)}$	0,00230	0,0093	0,0207	0,0363	0,0552
	0,05	$\bar{X}^{(i)}$	0,00290	0,0114	0,0251	0,0433	0,0638
		$\bar{X}^{(d)}$	0,00230	0,0093	0,0207	0,0365	0,0558
	0,03	$\bar{X}^{(i)}$	0,00278	0,0111	0,0245	0,0425	0,0634
		$\bar{X}^{(d)}$	0,00230	0,0093	0,0208	0,0368	0,0562

VALORES DE $\bar{\lambda}(\delta)$ Y $\bar{X}(\delta)$

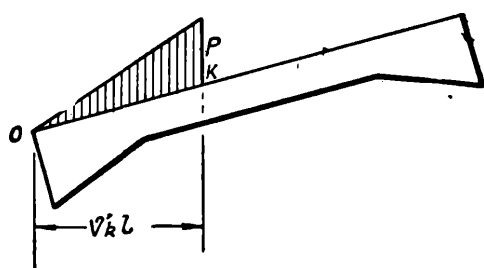
continuas triangulares

Carga en:						
0-6 $\nu' = 0,500$	0-7 0,583	0-8 0,667	0-9 0,750	0-10 0,833	0-11 0,916	0-12 1,00
0,0837	0,0998	0,112	0,121	0,125	0,123	0,116
0,0708	0,0904	0,108	0,124	0,136	0,139	0,134
0,0850	0,103	0,117	0,125	0,129	0,127	0,120
0,0748	0,0954	0,114	0,127	0,136	0,137	0,130
0,0850	0,104	0,118	0,127	0,130	0,128	0,120
0,0762	0,0971	0,115	0,128	0,136	0,136	0,130
0,0845	0,104	0,119	0,128	0,131	0,129	0,122
0,0775	0,0988	0,117	0,129	0,136	0,136	0,128
0,0845	0,104	0,119	0,128	0,132	0,130	0,122
0,0785	0,100	0,118	0,130	0,136	0,135	0,128
0,0850	0,103	0,117	0,125	0,129	0,127	0,120
0,0747	0,0954	0,114	0,127	0,136	0,137	0,130
0,0848	0,103	0,118	0,127	0,131	0,128	0,121
0,0765	0,0975	0,116	0,129	0,136	0,136	0,129
0,0847	0,104	0,119	0,128	0,131	0,129	0,122
0,0777	0,0990	0,117	0,129	0,136	0,136	0,128
0,0845	0,104	0,119	0,128	0,132	0,130	0,122
0,0783	0,100	0,118	0,130	0,136	0,135	0,128
0,0850	0,103	0,116	0,125	0,129	0,127	0,120
0,0747	0,0951	0,113	0,127	0,136	0,137	0,130
0,0848	0,103	0,117	0,126	0,130	0,128	0,121
0,0760	0,0967	0,115	0,128	0,136	0,136	0,129
0,0847	0,103	0,118	0,127	0,131	0,129	0,121
0,0770	0,0980	0,116	0,129	0,136	0,136	0,129
0,0847	0,104	0,119	0,128	0,132	0,130	0,122
0,0778	0,0990	0,117	0,130	0,136	0,135	0,128

TABLA VII^a a.

λ	n		Carga en:				
			0-1 $\nu' = 0,0833$	0-2 0,167	0-3 0,250	0-4 0,333	0-5 0,417
0,30	0,20	$\bar{X}^{(i)}$	0,00335	0,0129	0,0275	0,0458	0,0658
		$\bar{X}^{(d)}$	0,00231	0,0093	0,0205	0,0358	0,0542
	0,10	$\bar{X}^{(i)}$	0,00313	0,0122	0,0266	0,0450	0,0652
		$\bar{X}^{(d)}$	0,00230	0,0093	0,0207	0,0363	0,0548
	0,05	$\bar{X}^{(i)}$	0,00298	0,0118	0,0259	0,0443	0,0646
		$\bar{X}^{(d)}$	0,00230	0,0093	0,0208	0,0365	0,0554
	0,03	$\bar{X}^{(i)}$	0,00289	0,0115	0,0254	0,0438	0,0642
		$\bar{X}^{(d)}$	0,00230	0,0093	0,0208	0,0365	0,0556
0,25	0,20	$\bar{X}^{(i)}$	0,00346	0,0133	0,0283	0,0468	0,0662
		$\bar{X}^{(d)}$	0,00230	0,0093	0,0205	0,0358	0,0538
	0,10	$\bar{X}^{(i)}$	0,00324	0,0127	0,0275	0,0460	0,0658
		$\bar{X}^{(d)}$	0,00230	0,0093	0,0206	0,0360	0,0542
	0,05	$\bar{X}^{(i)}$	0,00309	0,0122	0,0268	0,0453	0,0656
		$\bar{X}^{(d)}$	0,00230	0,0093	0,0206	0,0363	0,0546
	0,03	$\bar{X}^{(i)}$	0,00303	0,0120	0,0265	0,0450	0,0652
		$\bar{X}^{(d)}$	0,00230	0,0093	0,0208	0,0363	0,0550

(Continuación)

Carga en:						
0-6 $v' = 0,500$	0-7 0,583	0-8 0,667	0-9 0,750	0-10 0,833	0-11 0,916	0-12 1,00
0,0852	0,103	0,116	0,125	0,129	0,127	0,119
0,0743	0,0947	0,113	0,127	0,136	0,137	0,131
0,0852	0,103	0,117	0,126	0,130	0,128	0,120
0,0753	0,0960	0,114	0,128	0,136	0,137	0,130
0,0850	0,103	0,117	0,127	0,130	0,128	0,121
0,0760	0,0967	0,115	0,129	0,136	0,136	0,129
0,0848	0,103	0,118	0,127	0,131	0,129	0,121
0,0767	0,0975	0,116	0,129	0,136	0,136	0,129
0,0852	0,102	0,115	0,124	0,128	0,126	0,119
0,0735	0,0937	0,112	0,127	0,136	0,138	0,131
0,0853	0,102	0,116	0,125	0,129	0,127	0,120
0,0738	0,0942	0,113	0,127	0,136	0,137	0,130
0,0853	0,103	0,116	0,126	0,129	0,127	0,120
0,0745	0,0950	0,113	0,128	0,136	0,137	0,130
0,0852	0,103	0,117	0,126	0,130	0,128	0,121
0,0753	0,0958	0,114	0,128	0,136	0,137	0,129



TABLA VII^a b. —

Para cargas

λ	n		Carga en:				
			0-1 $v' = 0,0833$	0-2 0,167	0-3 0,250	0-4 0,333	0-5 0,417
	1,00	$\bar{X}^{(i)}$	0,00419	0,0152	0,0307	0,0488	0,0674
		$\bar{X}^{(d)}$	0,00231	0,00915	0,0200	0,0345	0,0478
0,50	0,20	$\bar{X}^{(i)}$	0,00341	0,0130	0,0276	0,0458	0,0654
		$\bar{X}^{(d)}$	0,00230	0,00920	0,0205	0,0358	0,0540
	0,10	$\bar{X}^{(i)}$	0,00320	0,0123	0,0266	0,0448	0,0648
		$\bar{X}^{(d)}$	0,00230	0,00925	0,0206	0,0360	0,0548
	0,05	$\bar{X}^{(i)}$	0,00299	0,0117	0,0256	0,0435	0,0642
		$\bar{X}^{(d)}$	0,00230	0,00925	0,0207	0,0363	0,0554
	0,03	$\bar{X}^{(i)}$	0,00287	0,0113	0,0249	0,0428	0,0636
		$\bar{X}^{(d)}$	0,00230	0,00925	0,0207	0,0365	0,0558
0,40	0,20	$\bar{X}^{(i)}$	0,00343	0,0132	0,0281	0,0463	0,0660
		$\bar{X}^{(d)}$	0,00230	0,00925	0,0205	0,0355	0,0538
	0,10	$\bar{X}^{(i)}$	0,00322	0,0125	0,0270	0,0455	0,0654
		$\bar{X}^{(d)}$	0,00230	0,00925	0,0205	0,0360	0,0544
	0,05	$\bar{X}^{(i)}$	0,00305	0,0119	0,0260	0,0443	0,0648
		$\bar{X}^{(d)}$	0,00230	0,00925	0,0207	0,0363	0,0550
	0,03	$\bar{X}^{(i)}$	0,00295	0,0117	0,0256	0,0438	0,0644
		$\bar{X}^{(d)}$	0,00230	0,00925	0,0207	0,0365	0,0556
0,35	0,20	$\bar{X}^{(i)}$	0,00349	0,0134	0,0283	0,0465	0,0662
		$\bar{X}^{(d)}$	0,00230	0,00920	0,0205	0,0355	0,0534
	0,10	$\bar{X}^{(i)}$	0,00331	0,0128	0,0275	0,0458	0,0656
		$\bar{X}^{(d)}$	0,00230	0,00915	0,0205	0,0358	0,0542
	0,05	$\bar{X}^{(i)}$	0,00313	0,0123	0,0267	0,0450	0,0652
		$\bar{X}^{(d)}$	0,00230	0,00920	0,0206	0,0360	0,0546
	0,03	$\bar{X}^{(i)}$	0,00304	0,0120	0,0263	0,0445	0,0650
		$\bar{X}^{(d)}$	0,00230	0,00925	0,0207	0,0363	0,0550

VALORES DE $\bar{X}^{(\psi)}$ Y $\bar{X}^{(\psi)}$

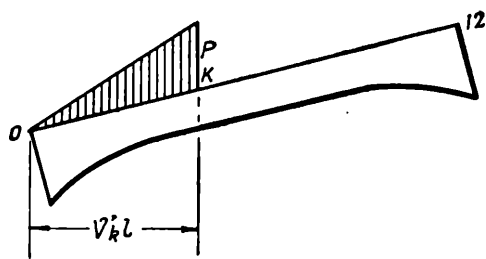
continuas triangulares.

Carga en:						
0-6 $\nu' = 0,500$	0-7 0,583	0-8 0,667	0-9 0,750	0-10 0,833	0-11 0,916	0-12 1,00
0,0853 0,0708	0,101 0,0903	0,114 0,109	0,122 0,130	0,125 0,135	0,124 0,139	0,117 0,133
0,0852 0,0742	0,103 0,0946	0,116 0,113	0,124 0,127	0,129 0,136	0,127 0,137	0,120 0,130
0,0850 0,0753	0,103 0,0959	0,117 0,114	0,126 0,128	0,129 0,136	0,127 0,136	0,120 0,130
0,0850 0,0767	0,104 0,0976	0,118 0,116	0,127 0,129	0,131 0,136	0,129 0,136	0,121 0,129
0,0847 0,0773	0,104 0,0985	0,118 0,117	0,128 0,130	0,131 0,136	0,129 0,135	0,122 0,128
0,0853 0,0738	0,102 0,0937	0,116 0,112	0,124 0,127	0,128 0,136	0,126 0,137	0,119 0,131
0,0852 0,0747	0,102 0,0950	0,116 0,113	0,126 0,128	0,129 0,136	0,127 0,137	0,120 0,130
0,0848 0,0755	0,103 0,0962	0,117 0,115	0,126 0,129	0,130 0,136	0,128 0,136	0,121 0,129
0,0848 0,0763	0,103 0,0960	0,118 0,115	0,127 0,129	0,130 0,136	0,128 0,136	0,121 0,129
0,0852 0,0733	0,102 0,0935	0,115 0,112	0,124 0,127	0,128 0,136	0,126 0,137	0,119 0,131
0,0852 0,0743	0,102 0,0945	0,116 0,113	0,126 0,128	0,129 0,136	0,127 0,137	0,119 0,131
0,0852 0,0750	0,103 0,0955	0,117 0,114	0,126 0,128	0,129 0,136	0,127 0,136	0,120 0,130
0,0852 0,0755	0,103 0,0960	0,117 0,114	0,127 0,128	0,130 0,136	0,128 0,136	0,121 0,129

TABLA VII^a b

λ	n		Carga en:				
			0-1 $v' = 0,0833$	0-2 0,167	0-3 0,250	0-4 0,333	0-5 0,417
0,30	0,20	$\bar{X}^{(i)}$	0,00355	0,0136	0,0287	0,0470	0,0666
		$\bar{X}^{(d)}$	0,00230	0,00920	0,0204	0,0355	0,0534
	0,10	$\bar{X}^{(i)}$	0,00337	0,0131	0,0280	0,0465	0,0662
		$\bar{X}^{(d)}$	0,00230	0,00915	0,0205	0,0358	0,0540
	0,05	$\bar{X}^{(i)}$	0,00324	0,0127	0,0274	0,0458	0,0658
		$\bar{X}^{(d)}$	0,00230	0,00920	0,0206	0,0360	0,0542
	0,03	$\bar{X}^{(i)}$	0,00321	0,0125	0,0271	0,0455	0,0658
		$\bar{X}^{(d)}$	0,00230	0,00920	0,0206	0,0360	0,0546
0,25	0,20	$\bar{X}^{(i)}$	0,00367	0,0140	0,0293	0,0475	0,0668
		$\bar{X}^{(d)}$	0,00231	0,00915	0,0203	0,0353	0,0530
	0,10	$\bar{X}^{(i)}$	0,00347	0,0135	0,0287	0,0473	0,0666
		$\bar{X}^{(d)}$	0,00230	0,00920	0,0204	0,0355	0,0534
	0,05	$\bar{X}^{(i)}$	0,00336	0,0132	0,0282	0,0468	0,0664
		$\bar{X}^{(d)}$	0,00230	0,00925	0,0206	0,0358	0,0538
	0,03	$\bar{X}^{(i)}$	0,00327	0,0129	0,0280	0,0465	0,0662
		$\bar{X}^{(d)}$	0,00230	0,00925	0,0206	0,0358	0,0540

(Continuación)

Carga en:						
0-6 $v' = 0,500$	0-7 0,583	0-8 0,667	0-9 0,750	0-10 0,833	0-11 0,916	0-12 1,00
0,0853	0,102	0,115	0,124	0,128	0,125	0,118
0,0732	0,0930	0,112	0,127	0,136	0,138	0,132
0,0853	0,102	0,116	0,124	0,128	0,126	0,119
0,0738	0,0939	0,112	0,127	0,136	0,137	0,131
0,0853	0,102	0,116	0,126	0,129	0,127	0,120
0,0743	0,0946	0,113	0,128	0,136	0,137	0,130
0,0853	0,103	0,117	0,126	0,129	0,127	0,120
0,0747	0,0960	0,114	0,128	0,136	0,137	0,130
0,0855	0,102	0,115	0,123	0,127	0,125	0,118
0,0718	0,0916	0,110	0,126	0,135	0,138	0,132
0,0853	0,102	0,115	0,124	0,128	0,125	0,118
0,0732	0,0930	0,111	0,127	0,136	0,138	0,132
0,0853	0,102	0,116	0,124	0,128	0,126	0,119
0,0737	0,0937	0,112	0,127	0,136	0,138	0,131
0,0853	0,102	0,116	0,124	0,129	0,126	0,119
0,0738	0,0937	0,112	0,127	0,136	0,137	0,131



TABLA VII^a c. —

Para cargas

λ	n		Carga en:				
			0-1 $v' = 0,0833$	0-2 0,167	0-3 0,250	0-4 0,333	0-5 0,417
1,00	0,20	$\bar{X}^{(s)}$	0,00293	0,0109	0,0225	0,0368	0,0524
		$\bar{X}^{(d)}$	0,00227	0,00920	0,0204	0,0358	0,0546
	0,10	$\bar{X}^{(s)}$	0,00249	0,00920	0,0196	0,0325	0,0466
		$\bar{X}^{(d)}$	0,00230	0,00930	0,0206	0,0360	0,0552
	0,05	$\bar{X}^{(s)}$	0,00211	0,00800	0,0171	0,0283	0,0410
		$\bar{X}^{(d)}$	0,00230	0,00930	0,0206	0,0363	0,0558
0,03	$\bar{X}^{(s)}$	0,00189	0,00720	0,0153	0,0258	0,0374	
	$\bar{X}^{(d)}$	0,00230	0,00930	0,0207	0,0365	0,0562	
0,50	0,20	$\bar{X}^{(s)}$	0,00265	0,0101	0,0216	0,0360	0,0524
		$\bar{X}^{(d)}$	0,00230	0,00920	0,0205	0,0360	0,0552
	0,10	$\bar{X}^{(s)}$	0,00225	0,00870	0,0189	0,0320	0,0474
		$\bar{X}^{(d)}$	0,00230	0,00930	0,0207	0,0365	0,0564
	0,05	$\bar{X}^{(s)}$	0,00192	0,00760	0,0167	0,0288	0,0432
		$\bar{X}^{(d)}$	0,00230	0,00930	0,0207	0,0368	0,0566
0,03	$\bar{X}^{(s)}$	0,00175	0,00700	0,0154	0,0268	0,0406	
	$\bar{X}^{(d)}$	0,00230	0,00930	0,0208	0,0368	0,0572	
0,40	0,20	$\bar{X}^{(s)}$	0,00281	0,0108	0,0230	0,0383	0,0558
		$\bar{X}^{(d)}$	0,00230	0,00920	0,0205	0,0360	0,0550
	0,10	$\bar{X}^{(s)}$	0,00247	0,00960	0,0208	0,0355	0,0524
		$\bar{X}^{(d)}$	0,00230	0,00930	0,0207	0,0365	0,0560
	0,05	$\bar{X}^{(s)}$	0,00220	0,00870	0,0190	0,0328	0,0492
		$\bar{X}^{(d)}$	0,00230	0,00930	0,0208	0,0365	0,0564
0,03	$\bar{X}^{(s)}$	0,00206	0,00820	0,0181	0,0315	0,0476	
	$\bar{X}^{(d)}$	0,00230	0,00930	0,0208	0,0368	0,0568	

VALORES DE $\bar{X}^{(*)}$ Y $\bar{X}^{(d)}$

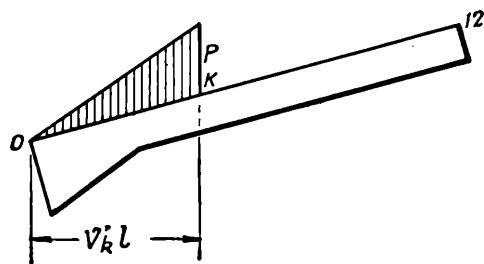
continuas triangulares.

Carga en:						
0-6 $v' = 0,500$	0-7 0,583	0-8 0,667	0-9 0,750	0-10 0,833	0-11 0,916	0-12 1,00
0,0683	0,0829	0,0951	0,104	0,109	0,109	0,103
0,0760	0,0987	0,122	0,142	0,158	0,166	0,161
0,0612	0,0749	0,0869	0,0960	0,101	0,101	0,0961
0,0775	0,102	0,126	0,149	0,168	0,177	0,173
0,0543	0,0674	0,0789	0,0878	0,0932	0,0940	0,0894
0,0787	0,104	0,130	0,155	0,176	0,189	0,185
0,0498	0,0623	0,0734	0,0823	0,0879	0,0890	0,0848
0,0798	0,106	0,133	0,160	0,183	0,197	0,194
0,0695	0,0851	0,0985	0,108	0,113	0,112	0,106
0,0773	0,100	0,123	0,142	0,156	0,162	0,156
0,0637	0,0794	0,0930	0,103	0,108	0,107	0,102
0,0793	0,104	0,128	0,149	0,164	0,170	0,164
0,0592	0,0749	0,0885	0,0987	0,104	0,104	0,0989
0,0803	0,106	0,131	0,154	0,170	0,177	0,170
0,0562	0,0719	0,0855	0,0957	0,101	0,102	0,0965
0,0813	0,108	0,134	0,157	0,174	0,181	0,174
0,0735	0,0896	0,103	0,112	0,116	0,115	0,109
0,0765	0,0987	0,120	0,138	0,151	0,156	0,150
0,0698	0,0860	0,0993	0,109	0,114	0,113	0,107
0,0782	0,101	0,124	0,143	0,156	0,161	0,155
0,0665	0,0827	0,0964	0,106	0,111	0,111	0,105
0,0792	0,103	0,126	0,146	0,160	0,166	0,159
0,0647	0,0809	0,0944	0,104	0,109	0,109	0,103
0,0800	0,105	0,128	0,149	0,163	0,169	0,162

TABLA VII^a c

λ	n		Carga en:				
			0-1 $\nu' = 0,0833$	0-2 0,167	0-3 0,250	0-4 0,333	0-5 0,417
0,35	0,20	$\bar{X}^{(i)}$	0,00293	0,0113	0,0241	0,0403	0,0580
		$\bar{X}^{(d)}$	0,00230	0,00920	0,0205	0,0360	0,0548
	0,10	$\bar{X}^{(i)}$	0,00260	0,0102	0,0221	0,0375	0,0552
		$\bar{X}^{(d)}$	0,00230	0,00930	0,0207	0,0363	0,0558
	0,05	$\bar{X}^{(i)}$	0,00237	0,00940	0,0210	0,0358	0,0530
		$\bar{X}^{(d)}$	0,00230	0,00930	0,0208	0,0365	0,0564
	0,03	$\bar{X}^{(i)}$	0,00226	0,00890	0,0200	0,0345	0,0514
		$\bar{X}^{(d)}$	0,00230	0,00930	0,0208	0,0368	0,0564
0,30	0,20	$\bar{X}^{(i)}$	0,00307	0,0118	0,0251	0,0418	0,0600
		$\bar{X}^{(d)}$	0,00230	0,00920	0,0205	0,0360	0,0544
	0,10	$\bar{X}^{(i)}$	0,00277	0,0108	0,0236	0,0400	0,0578
		$\bar{X}^{(d)}$	0,00230	0,00930	0,0207	0,0363	0,0552
	0,05	$\bar{X}^{(i)}$	0,00257	0,0101	0,0222	0,0383	0,0560
		$\bar{X}^{(d)}$	0,00230	0,00930	0,0207	0,0365	0,0558
	0,03	$\bar{X}^{(i)}$	0,00245	0,00970	0,0216	0,0373	0,0550
		$\bar{X}^{(d)}$	0,00230	0,00930	0,0208	0,0365	0,0560
0,25	0,20	$\bar{X}^{(i)}$	0,00323	0,0124	0,0265	0,0438	0,0622
		$\bar{X}^{(d)}$	0,00230	0,00920	0,0205	0,0358	0,0538
	0,10	$\bar{X}^{(i)}$	0,00299	0,0117	0,0252	0,0423	0,0606
		$\bar{X}^{(d)}$	0,00230	0,00930	0,0207	0,0360	0,0546
	0,05	$\bar{X}^{(i)}$	0,00279	0,0111	0,0242	0,0410	0,0592
		$\bar{X}^{(d)}$	0,00230	0,00930	0,0207	0,0363	0,0550
	0,03	$\bar{X}^{(i)}$	0,00270	0,0107	0,0237	0,0403	0,0584
		$\bar{X}^{(d)}$	0,00230	0,00930	0,0208	0,0365	0,0554

(Continuación)

Carga en:						
0-6 $\nu' = 0,500$	0-7 0,583	0-8 0,667	0-9 0,750	0-10 0,833	0-11 0,916	0-12 1,00
0,0758	0,0919	0,105	0,114	0,118	0,117	0,111
0,0757	0,0974	0,118	0,136	0,148	0,153	0,147
0,0728	0,0890	0,101	0,111	0,115	0,114	0,108
0,0773	0,0997	0,121	0,139	0,152	0,157	0,151
0,0707	0,0869	0,100	0,110	0,114	0,113	0,107
0,0785	0,102	0,124	0,142	0,156	0,161	0,155
0,0690	0,0853	0,0988	0,108	0,113	0,112	0,106
0,0790	0,102	0,125	0,144	0,158	0,163	0,157
0,0780	0,0940	0,107	0,116	0,120	0,119	0,112
0,0752	0,0963	0,116	0,133	0,145	0,150	0,144
0,0757	0,0919	0,105	0,114	0,118	0,117	0,111
0,0763	0,0980	0,119	0,136	0,149	0,153	0,147
0,0738	0,0900	0,103	0,112	0,117	0,116	0,109
0,0773	0,0994	0,121	0,139	0,151	0,156	0,150
0,0728	0,0890	0,102	0,111	0,116	0,115	0,109
0,0777	0,100	0,121	0,140	0,153	0,157	0,151
0,0803	0,0961	0,109	0,118	0,121	0,120	0,113
0,0740	0,0947	0,114	0,131	0,143	0,147	0,141
0,0785	0,0946	0,106	0,116	0,120	0,119	0,112
0,0753	0,0964	0,116	0,133	0,145	0,149	0,144
0,0772	0,0931	0,106	0,115	0,119	0,118	0,112
0,0757	0,0973	0,116	0,135	0,147	0,151	0,145
0,0763	0,0924	0,106	0,115	0,119	0,118	0,111
0,0763	0,0980	0,118	0,136	0,148	0,153	0,147



TABLA VII^a d. —

Para cargas

λ	n		Carga en:				
			0-1 $v' = 0,0833$	0-2 0,167	0-3 0,250	0-4 0,333	0-5 0,417
1,00	0,20	$\bar{X}^{(i)}$	0,00601	0,0209	0,0406	0,0617	0,0836
		$\bar{X}^{(a)}$	0,00229	0,00904	0,0195	0,0329	0,0482
	0,10	$\bar{X}^{(i)}$	0,00700	0,0238	0,0453	0,0678	0,0902
		$\bar{X}^{(a)}$	0,00229	0,00876	0,0189	0,0316	0,0459
	0,05	$\bar{X}^{(i)}$	0,00800	0,0268	0,0502	0,0747	0,0976
		$\bar{X}^{(a)}$	0,00226	0,00870	0,0183	0,0302	0,0434
0,03	$\bar{X}^{(i)}$	0,00900	0,0293	0,0539	0,0783	0,101	
	$\bar{X}^{(a)}$	0,00230	0,00864	0,0180	0,0295	0,0417	
0,50	0,20	$\bar{X}^{(i)}$	0,00516	0,0185	0,0374	0,0589	0,0814
		$\bar{X}^{(a)}$	0,00231	0,00910	0,0199	0,0339	0,0501
	0,10	$\bar{X}^{(i)}$	0,00551	0,0198	0,0397	0,0625	0,0856
		$\bar{X}^{(a)}$	0,00232	0,00910	0,0197	0,0335	0,0494
	0,05	$\bar{X}^{(i)}$	0,00582	0,0210	0,0420	0,0660	0,0897
		$\bar{X}^{(a)}$	0,00228	0,00893	0,0195	0,0333	0,0489
0,03	$\bar{X}^{(i)}$	0,00594	0,0216	0,0432	0,0679	0,0921	
	$\bar{X}^{(a)}$	0,00229	0,00895	0,0194	0,0330	0,0482	
0,40	0,20	$\bar{X}^{(i)}$	0,00484	0,0175	0,0353	0,0557	0,0766
		$\bar{X}^{(a)}$	0,00231	0,00910	0,0199	0,0341	0,0507
	0,10	$\bar{X}^{(i)}$	0,00517	0,0183	0,0368	0,0581	0,0805
		$\bar{X}^{(a)}$	0,00231	0,00910	0,0199	0,0340	0,0503
	0,05	$\bar{X}^{(i)}$	0,00524	0,0189	0,0381	0,0600	0,0829
		$\bar{X}^{(a)}$	0,00231	0,00910	0,0199	0,0339	0,0501
0,03	$\bar{X}^{(i)}$	0,00536	0,0194	0,0390	0,0614	0,0838	
	$\bar{X}^{(a)}$	0,00231	0,00910	0,0199	0,0338	0,0499	

VALORES DE $\bar{X}^{(*)}$ Y $\bar{X}^{(d)}$

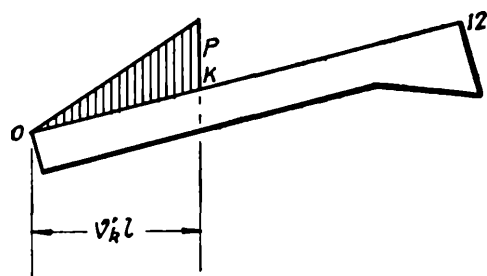
continuas triangulares.

Carga en:						
0-6 $v' = 0,500$	0-7 0,583	0-8 0,667	0-9 0,750	0-10 0,833	0-11 0,916	0-12 1,00
0,103 0,0644	0,119 0,0793	0,131 0,0937	0,138 0,105	0,140 0,112	0,137 0,113	0,130 0,107
0,110 0,0605	0,126 0,0743	0,137 0,0866	0,145 0,0959	0,146 0,101	0,142 0,102	0,134 0,0970
0,117 0,0566	0,133 0,0694	0,143 0,0795	0,150 0,0876	0,151 0,0921	0,148 0,0923	0,138 0,0874
0,121 0,0540	0,137 0,0649	0,148 0,0745	0,154 0,0813	0,155 0,0855	0,151 0,0854	0,142 0,0811
0,102 0,0673	0,119 0,0836	0,131 0,0975	0,138 0,108	0,140 0,114	0,138 0,115	0,129 0,109
0,106 0,0657	0,124 0,0805	0,137 0,0929	0,144 0,102	0,146 0,106	0,140 0,106	0,134 0,100
0,112 0,0650	0,129 0,0789	0,141 0,0896	0,148 0,0976	0,149 0,100	0,146 0,0995	0,137 0,0941
0,114 0,0633	0,131 0,0776	0,144 0,0875	0,147 0,0938	0,152 0,0967	0,148 0,0955	0,139 0,0904
0,0968 0,0680	0,114 0,0861	0,127 0,102	0,135 0,113	0,138 0,120	0,135 0,120	0,127 0,114
0,100 0,0682	0,118 0,0844	0,131 0,0991	0,139 0,109	0,141 0,114	0,139 0,114	0,130 0,109
0,104 0,0673	0,121 0,0837	0,134 0,0966	0,142 0,106	0,144 0,110	0,140 0,110	0,133 0,103
0,104 0,0663	0,121 0,0830	0,135 0,0950	0,143 0,104	0,144 0,108	0,142 0,107	0,133 0,101

TABLA VII¹⁴ d

λ	n		Carga en:				
			0-1 $\nu' = 0,0833$	0-2 0,167	0-3 0,250	0-4 0,333	0-5 0,417
0,35	0,20	$\bar{X}^{(i)}$	0,00469	0,0167	0,0342	0,0543	0,0748
		$\bar{X}^{(d)}$	0,00231	0,00910	0,0199	0,0342	0,0510
	0,10	$\bar{X}^{(i)}$	0,00486	0,0176	0,0357	0,0562	0,0772
		$\bar{X}^{(d)}$	0,00231	0,00910	0,0199	0,0341	0,0506
	0,05	$\bar{X}^{(i)}$	0,00501	0,0181	0,0365	0,0576	0,0790
		$\bar{X}^{(d)}$	0,00231	0,00910	0,0199	0,0340	0,0505
	0,03	$\bar{X}^{(i)}$	0,00508	0,0184	0,0370	0,0585	0,0802
		$\bar{X}^{(d)}$	0,00231	0,00910	0,0199	0,0340	0,0504
0,30	0,20	$\bar{X}^{(i)}$	0,00458	0,0166	0,0335	0,0530	0,0730
		$\bar{X}^{(d)}$	0,00231	0,00910	0,0200	0,0342	0,0511
	0,10	$\bar{X}^{(i)}$	0,00469	0,0170	0,0344	0,0544	0,0750
		$\bar{X}^{(d)}$	0,00231	0,00910	0,0200	0,0342	0,0511
	0,05	$\bar{X}^{(i)}$	0,00478	0,0174	0,0350	0,0554	0,0768
		$\bar{X}^{(d)}$	0,00231	0,00910	0,0199	0,0341	0,0508
	0,03	$\bar{X}^{(i)}$	0,00485	0,0176	0,0354	0,0561	0,0774
		$\bar{X}^{(d)}$	0,00231	0,00910	0,0199	0,0341	0,0507
0,25	0,20	$\bar{X}^{(i)}$	0,00446	0,0161	0,0327	0,0518	0,0710
		$\bar{X}^{(d)}$	0,00231	0,00910	0,0200	0,0343	0,0513
	0,10	$\bar{X}^{(i)}$	0,00454	0,0165	0,0333	0,0527	0,0732
		$\bar{X}^{(d)}$	0,00231	0,00910	0,0200	0,0343	0,0513
	0,05	$\bar{X}^{(i)}$	0,00460	0,0167	0,0337	0,0534	0,0737
		$\bar{X}^{(d)}$	0,00231	0,00910	0,0200	0,0343	0,0512
	0,03	$\bar{X}^{(i)}$	0,00465	0,0169	0,0342	0,0541	0,0742
		$\bar{X}^{(d)}$	0,00231	0,00910	0,0200	0,0343	0,0512

(Continuación)

Carga en:						
0-6 $\nu' = 0,500$	0-7 0,583	0-8 0,667	0-9 0,750	0-10 0,833	0-11 0,916	0-12 1,00
0,0945	0,112	0,125	0,133	0,135	0,133	0,125
0,0688	0,0869	0,103	0,115	0,123	0,123	0,118
0,0973	0,115	0,128	0,136	0,139	0,137	0,128
0,0672	0,0852	0,100	0,112	0,118	0,118	0,112
0,0998	0,118	0,130	0,139	0,142	0,138	0,130
0,0682	0,0853	0,0999	0,110	0,116	0,116	0,109
0,102	0,119	0,133	0,141	0,143	0,139	0,131
0,0682	0,0845	0,0981	0,109	0,113	0,112	0,107
0,0930	0,109	0,122	0,131	0,134	0,131	0,124
0,0698	0,0877	0,105	0,118	0,125	0,126	0,120
0,0945	0,112	0,125	0,134	0,136	0,133	0,126
0,0688	0,0869	0,103	0,115	0,123	0,123	0,117
0,0962	0,114	0,127	0,135	0,138	0,135	0,127
0,0690	0,0860	0,102	0,114	0,119	0,120	0,114
0,0975	0,115	0,128	0,136	0,140	0,137	0,129
0,0680	0,0860	0,102	0,113	0,119	0,117	0,111
0,0905	0,107	0,120	0,128	0,132	0,129	0,122
0,0697	0,0886	0,106	0,119	0,128	0,130	0,124
0,0922	0,109	0,122	0,130	0,133	0,132	0,124
0,0697	0,0876	0,105	0,119	0,126	0,127	0,121
0,0935	0,111	0,123	0,132	0,135	0,133	0,125
0,0697	0,0876	0,104	0,117	0,124	0,125	0,119
0,0938	0,111	0,124	0,133	0,136	0,134	0,126
0,0697	0,0876	0,103	0,116	0,124	0,123	0,117



TABLA VII^a e. —
Para cargas

λ	n		Carga en:				
			0-1 $v' = 0,0833$	0-2 0,167	0-3 0,250	0-4 0,333	0-5 0,417
1,00	0,20	$\bar{X}^{(i)}$	0,00277	0,0105	0,0220	0,0365	0,0522
		$\bar{X}^{(d)}$	0,00230	0,00917	0,0205	0,0359	0,0548
	0,10	$\bar{X}^{(i)}$	0,00230	0,00884	0,0189	0,0316	0,0460
		$\bar{X}^{(d)}$	0,00230	0,00923	0,0207	0,0364	0,0557
	0,05	$\bar{X}^{(i)}$	0,00194	0,00798	0,0166	0,0277	0,0406
		$\bar{X}^{(d)}$	0,00230	0,00923	0,0208	0,0366	0,0564
	0,03	$\bar{X}^{(i)}$	0,00171	0,00665	0,0144	0,0246	0,0366
		$\bar{X}^{(d)}$	0,00230	0,00923	0,0209	0,0367	0,0567
0,50	0,20	$\bar{X}^{(i)}$	0,00299	0,0115	0,0244	0,0405	0,0581
		$\bar{X}^{(d)}$	0,00230	0,00915	0,0205	0,0359	0,0546
	0,10	$\bar{X}^{(i)}$	0,00264	0,0102	0,0222	0,0374	0,0545
		$\bar{X}^{(d)}$	0,00230	0,00924	0,0207	0,0363	0,0555
	0,05	$\bar{X}^{(i)}$	0,00239	0,00927	0,0203	0,0347	0,0514
		$\bar{X}^{(d)}$	0,00230	0,00924	0,0207	0,0365	0,0561
	0,03	$\bar{X}^{(i)}$	0,00220	0,00873	0,0192	0,0330	0,0492
		$\bar{X}^{(d)}$	0,00230	0,00924	0,0208	0,0368	0,0565
0,40	0,20	$\bar{X}^{(i)}$	0,00315	0,0121	0,0256	0,0424	0,0606
		$\bar{X}^{(d)}$	0,00230	0,00922	0,0205	0,0358	0,0542
	0,10	$\bar{X}^{(i)}$	0,00285	0,0111	0,0240	0,0402	0,0581
		$\bar{X}^{(d)}$	0,00230	0,00924	0,0206	0,0360	0,0549
	0,05	$\bar{X}^{(i)}$	0,00262	0,0104	0,0226	0,0383	0,0555
		$\bar{X}^{(d)}$	0,00230	0,00924	0,0207	0,0363	0,0554
	0,03	$\bar{X}^{(i)}$	0,00248	0,00980	0,0215	0,0369	0,0544
		$\bar{X}^{(d)}$	0,00230	0,00924	0,0207	0,0365	0,0559

VALORES DE $\bar{X}^{(*)}$ Y $\bar{X}^{(d)}$

continuas triangulares.

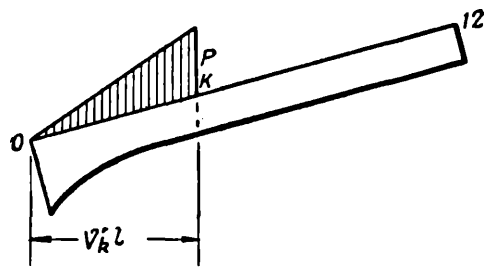
Carga en:						
0-6 $v' = 0,500$	0-7 0,583	0-8 0,667	0-9 0,750	0-10 0,833	0-11 0,916	0-12 1,00
0,0683	0,0834	0,0960	0,105	0,110	0,110	0,101
0,0765	0,0996	0,123	0,143	0,158	0,164	0,159
0,0610	0,0754	0,0878	0,0974	0,103	0,103	0,0977
0,0783	0,103	0,128	0,150	0,168	0,176	0,171
0,0545	0,0683	0,0807	0,0902	0,0959	0,0967	0,0919
0,0797	0,105	0,131	0,156	0,176	0,186	0,181
0,0497	0,0630	0,0750	0,0847	0,0907	0,0919	0,0875
0,0803	0,107	0,135	0,161	0,183	0,195	0,190
0,0758	0,0917	0,105	0,114	0,118	0,117	0,111
0,0757	0,0973	0,118	0,136	0,148	0,153	0,147
0,0720	0,0880	0,101	0,110	0,115	0,114	0,108
0,0772	0,0999	0,122	0,140	0,153	0,158	0,152
0,0687	0,0846	0,0980	0,107	0,112	0,112	0,106
0,0785	0,102	0,124	0,144	0,158	0,163	0,157
0,0663	0,0823	0,0957	0,105	0,110	0,109	0,104
0,0794	0,104	0,126	0,146	0,161	0,166	0,160
0,0785	0,0944	0,107	0,114	0,118	0,117	0,111
0,0747	0,0959	0,116	0,133	0,145	0,149	0,143
0,0760	0,0921	0,105	0,112	0,116	0,116	0,109
0,0758	0,0976	0,118	0,136	0,148	0,153	0,147
0,0737	0,0897	0,103	0,112	0,116	0,116	0,109
0,0770	0,0991	0,120	0,139	0,151	0,156	0,150
0,0722	0,0883	0,102	0,111	0,115	0,115	0,108
0,0777	0,100	0,122	0,140	0,153	0,158	0,153

TABLA VII⁴ e

λ	n		Carga en:				
			0-1 $\nu' = 0,0833$	0-2 0,167	0-3 0,250	0-4 0,333	0-5 0,417
0,35	0,20	$\bar{X}^{(i)}$	0,00326	0,0125	0,0265	0,0434	0,0615
		$\bar{X}^{(d)}$	0,00230	0,00923	0,0205	0,0356	0,0539
	0,10	$\bar{X}^{(i)}$	0,00300	0,0117	0,0252	0,0420	0,0601
		$\bar{X}^{(d)}$	0,00230	0,00924	0,0206	0,0360	0,0546
	0,05	$\bar{X}^{(i)}$	0,00276	0,0109	0,0238	0,0402	0,0582
		$\bar{X}^{(d)}$	0,00230	0,00924	0,0207	0,0362	0,0550
	0,03	$\bar{X}^{(i)}$	0,00265	0,0105	0,0230	0,0392	0,0571
		$\bar{X}^{(d)}$	0,00230	0,00924	0,0207	0,0364	0,0554
0,30	0,20	$\bar{X}^{(i)}$	0,00338	0,0129	0,0273	0,0447	0,0633
		$\bar{X}^{(d)}$	0,00230	0,00917	0,0205	0,0355	0,0535
	0,10	$\bar{X}^{(i)}$	0,00313	0,0122	0,0262	0,0434	0,0619
		$\bar{X}^{(d)}$	0,00230	0,00917	0,0205	0,0357	0,0540
	0,05	$\bar{X}^{(i)}$	0,00296	0,0116	0,0251	0,0421	0,0604
		$\bar{X}^{(d)}$	0,00230	0,00917	0,0206	0,0360	0,0545
	0,03	$\bar{X}^{(i)}$	0,00281	0,0112	0,0245	0,0413	0,0595
		$\bar{X}^{(d)}$	0,00230	0,00923	0,0207	0,0362	0,0549
0,25	0,20	$\bar{X}^{(i)}$	0,00352	0,0134	0,0282	0,0459	0,0645
		$\bar{X}^{(d)}$	0,00230	0,00922	0,0205	0,0354	0,0532
	0,10	$\bar{X}^{(i)}$	0,00331	0,0128	0,0273	0,0446	0,0631
		$\bar{X}^{(d)}$	0,00230	0,00922	0,0205	0,0356	0,0537
	0,05	$\bar{X}^{(i)}$	0,00316	0,0124	0,0265	0,0439	0,0625
		$\bar{X}^{(d)}$	0,00230	0,00924	0,0206	0,0358	0,0540
	0,03	$\bar{X}^{(i)}$	0,00303	0,0120	0,0260	0,0433	0,0618
		$\bar{X}^{(d)}$	0,00230	0,00924	0,0207	0,0360	0,0541

(Continuación)

Carga en:						
0-6 $v' = 0,500$	0-7 0,583	0-8 0,667	0-9 0,750	0-10 0,833	0-11 0,916	0-12 1,00
0,0795	0,0956	0,108	0,117	0,121	0,120	0,113
0,0742	0,0948	0,115	0,131	0,143	0,147	0,141
0,0780	0,0940	0,107	0,116	0,120	0,119	0,112
0,0752	0,0964	0,117	0,134	0,146	0,150	0,144
0,0760	0,0921	0,105	0,114	0,118	0,117	0,111
0,0760	0,0977	0,118	0,136	0,148	0,153	0,147
0,0750	0,0911	0,104	0,113	0,118	0,117	0,110
0,0768	0,0986	0,119	0,137	0,150	0,154	0,148
0,0813	0,0971	0,110	0,118	0,122	0,121	0,114
0,0733	0,0934	0,113	0,130	0,141	0,145	0,141
0,0797	0,0956	0,108	0,117	0,121	0,120	0,113
0,0734	0,0951	0,115	0,132	0,143	0,148	0,143
0,0783	0,0942	0,107	0,116	0,120	0,119	0,112
0,0750	0,0961	0,116	0,133	0,145	0,149	0,145
0,0773	0,0934	0,106	0,115	0,119	0,118	0,112
0,0757	0,0971	0,117	0,134	0,146	0,151	0,146
0,0824	0,0982	0,111	0,120	0,124	0,123	0,116
0,0729	0,0931	0,112	0,128	0,140	0,144	0,139
0,0812	0,0971	0,110	0,118	0,122	0,121	0,114
0,0737	0,0940	0,113	0,130	0,141	0,145	0,141
0,0805	0,0970	0,109	0,118	0,122	0,120	0,114
0,0741	0,0947	0,114	0,131	0,142	0,147	0,142
0,0800	0,0959	0,109	0,117	0,121	0,120	0,113
0,0743	0,0951	0,115	0,131	0,143	0,147	0,143



TABLA VII^a f. —

Para cargas

λ	n		Carga en:				
			0-1 $v' = 0,0833$	0-2 0,167	0-3 0,250	0-4 0,333	0-5 0,417
1,00	0,20	$\bar{X}^{(i)}$	0,00559	0,0200	0,0395	0,0614	0,0830
		$\bar{X}^{(a)}$	0,00229	0,00895	0,0195	0,0332	0,0488
	0,10	$\bar{X}^{(i)}$	0,00634	0,0224	0,0438	0,0670	0,0896
		$\bar{X}^{(a)}$	0,00228	0,00894	0,0194	0,0325	0,0471
	0,05	$\bar{X}^{(i)}$	0,00710	0,0248	0,0480	0,0727	0,0958
		$\bar{X}^{(a)}$	0,00229	0,00895	0,0190	0,0315	0,0452
0,03	$\bar{X}^{(i)}$	0,00801	0,0269	0,0513	0,0775	0,1021	
	$\bar{X}^{(a)}$	0,00229	0,00885	0,0188	0,0309	0,0439	
0,50	0,20	$\bar{X}^{(i)}$	0,00473	0,0171	0,0346	0,0546	0,0756
		$\bar{X}^{(a)}$	0,00231	0,00910	0,0200	0,0342	0,0509
	0,10	$\bar{X}^{(i)}$	0,00495	0,0179	0,0360	0,0569	0,0787
		$\bar{X}^{(a)}$	0,00231	0,00910	0,0199	0,0340	0,0506
	0,05	$\bar{X}^{(i)}$	0,00515	0,0186	0,0374	0,0589	0,0808
		$\bar{X}^{(a)}$	0,00231	0,00910	0,0199	0,0339	0,0502
0,03	$\bar{X}^{(i)}$	0,00530	0,0191	0,0383	0,0602	0,0825	
	$\bar{X}^{(a)}$	0,00231	0,00910	0,0198	0,0336	0,0497	
0,40	0,20	$\bar{X}^{(i)}$	0,00455	0,0164	0,0333	0,0528	0,0732
		$\bar{X}^{(a)}$	0,00231	0,00919	0,0201	0,0343	0,0509
	0,10	$\bar{X}^{(i)}$	0,00469	0,0169	0,0344	0,0542	0,0749
		$\bar{X}^{(a)}$	0,00231	0,00909	0,0199	0,0341	0,0510
	0,05	$\bar{X}^{(i)}$	0,00480	0,0174	0,0352	0,0557	0,0768
		$\bar{X}^{(a)}$	0,00231	0,00910	0,0199	0,0341	0,0507
0,03	$\bar{X}^{(i)}$	0,00489	0,0177	0,0357	0,0567	0,0780	
	$\bar{X}^{(a)}$	0,00231	0,00910	0,0199	0,0341	0,0507	

VALORES DE $\bar{X}(\psi)$ Y $\bar{X}(\phi)$

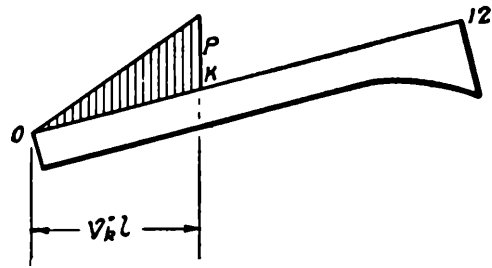
continuas triangulares.

Carga en:						
0-6 $\nu' = 0,500$	0-7 0,583	0-8 0,667	0-9 0,750	0-10 0,833	0-11 0,916	0-12 1,00
0,103	0,119	0,131	0,138	0,141	0,138	0,130
0,0652	0,0809	0,0951	0,105	0,112	0,113	0,108
0,110	0,123	0,138	0,145	0,147	0,144	0,134
0,0622	0,0763	0,0882	0,0975	0,102	0,102	0,0984
0,115	0,133	0,145	0,151	0,152	0,148	0,139
0,0591	0,0718	0,0815	0,0894	0,0928	0,0919	0,0873
0,121	0,137	0,148	0,154	0,156	0,162	0,142
0,0566	0,0680	0,0774	0,0828	0,0859	0,0857	0,0805
0,0951	0,111	0,124	0,132	0,135	0,134	0,125
0,0689	0,0869	0,102	0,115	0,122	0,123	0,118
0,0985	0,116	0,129	0,137	0,139	0,136	0,128
0,0686	0,0853	0,0999	0,112	0,117	0,118	0,112
0,102	0,119	0,132	0,140	0,142	0,139	0,131
0,0672	0,0836	0,0975	0,108	0,113	0,113	0,106
0,104	0,121	0,134	0,142	0,145	0,141	0,133
0,0665	0,0830	0,0960	0,105	0,110	0,109	0,103
0,0922	0,109	0,121	0,130	0,133	0,131	0,125
0,0697	0,0865	0,105	0,117	0,126	0,127	0,121
0,0945	0,112	0,125	0,133	0,135	0,134	0,125
0,0688	0,0869	0,103	0,115	0,123	0,123	0,117
0,0970	0,114	0,128	0,135	0,138	0,136	0,127
0,0702	0,0860	0,102	0,113	0,120	0,120	0,114
0,0980	0,116	0,129	0,138	0,140	0,137	0,129
0,0692	0,0862	0,101	0,112	0,118	0,118	0,111

TABLA VII¹⁴ f

λ	n		Carga en:				
			0-1 $\nu' = 0,0833$	0-2 0,167	0-3 0,250	0-4 0,333	0-5 0,417
0,35	0,20	$\bar{X}^{(i)}$	0,00445	0,0162	0,0329	0,0520	0,0720
		$\bar{X}^{(a)}$	0,00231	0,00909	0,0200	0,0343	0,0514
	0,10	$\bar{X}^{(i)}$	0,00457	0,0166	0,0334	0,0531	0,0729
		$\bar{X}^{(a)}$	0,00231	0,00909	0,0200	0,0342	0,0512
	0,05	$\bar{X}^{(i)}$	0,00469	0,0169	0,0343	0,0541	0,0750
		$\bar{X}^{(a)}$	0,00231	0,00909	0,0199	0,0341	0,0510
	0,03	$\bar{X}^{(i)}$	0,00475	0,0172	0,0347	0,0550	0,0754
		$\bar{X}^{(a)}$	0,00231	0,00910	0,0200	0,0341	0,0510
0,30	0,20	$\bar{X}^{(i)}$	0,00441	0,0160	0,0322	0,0511	0,0706
		$\bar{X}^{(a)}$	0,00231	0,00919	0,0201	0,0345	0,0516
	0,10	$\bar{X}^{(i)}$	0,00450	0,0162	0,0328	0,0521	0,0719
		$\bar{X}^{(a)}$	0,00231	0,00919	0,0199	0,0342	0,0512
	0,05	$\bar{X}^{(i)}$	0,00455	0,0165	0,0333	0,0528	0,0732
		$\bar{X}^{(a)}$	0,00231	0,00909	0,0200	0,0342	0,0511
	0,03	$\bar{X}^{(i)}$	0,00460	0,0167	0,0337	0,0533	0,0737
		$\bar{X}^{(a)}$	0,00231	0,00909	0,0200	0,0342	0,0511
0,25	0,20	$\bar{X}^{(i)}$	0,00434	0,0158	0,0318	0,0504	0,0702
		$\bar{X}^{(a)}$	0,00231	0,00919	0,0200	0,0345	0,0516
	0,10	$\bar{X}^{(i)}$	0,00441	0,0160	0,0322	0,0511	0,0707
		$\bar{X}^{(a)}$	0,00231	0,00919	0,0201	0,0343	0,0515
	0,05	$\bar{X}^{(i)}$	0,00447	0,0160	0,0325	0,0515	0,0712
		$\bar{X}^{(a)}$	0,00231	0,00909	0,0200	0,0343	0,0514
	0,03	$\bar{X}^{(i)}$	0,00444	0,0162	0,0327	0,0519	0,0720
		$\bar{X}^{(a)}$	0,00231	0,00909	0,0200	0,0343	0,0514

(Continuación)

Carga en:						
0-6 $\nu' = 0,500$	0-7 0,583	0-8 0,667	0-9 0,750	0-10 0,833	0-11 0,916	0-12 1,00
0,0912	0,107	0,121	0,128	0,132	0,130	0,123
0,0697	0,0886	0,106	0,120	0,127	0,129	0,123
0,0929	0,109	0,123	0,131	0,134	0,132	0,124
0,0698	0,0876	0,105	0,118	0,125	0,126	0,121
0,0946	0,112	0,125	0,133	0,135	0,134	0,125
0,0688	0,0869	0,103	0,116	0,123	0,123	0,117
0,0959	0,113	0,126	0,134	0,137	0,134	0,127
0,0689	0,0869	0,103	0,114	0,121	0,121	0,115
0,0892	0,106	0,119	0,127	0,131	0,128	0,120
0,0705	0,0893	0,106	0,121	0,130	0,132	0,126
0,0900	0,108	0,121	0,129	0,132	0,130	0,122
0,0697	0,0886	0,106	0,119	0,127	0,129	0,123
0,0905	0,109	0,122	0,130	0,133	0,131	0,124
0,0698	0,0876	0,105	0,118	0,126	0,127	0,121
0,0918	0,110	0,123	0,132	0,135	0,132	0,125
0,0698	0,0876	0,104	0,117	0,125	0,125	0,118
0,0887	0,107	0,117	0,125	0,129	0,128	0,120
0,0705	0,0893	0,107	0,122	0,131	0,133	0,127
0,0891	0,106	0,119	0,128	0,131	0,129	0,122
0,0705	0,0893	0,106	0,121	0,130	0,131	0,125
0,0905	0,106	0,120	0,129	0,132	0,129	0,121
0,0707	0,0894	0,106	0,121	0,129	0,130	0,124
0,0911	0,108	0,121	0,129	0,132	0,129	0,122
0,0697	0,0885	0,106	0,119	0,128	0,129	0,123



TABLA VII¹⁵ a. —

Para cargas

λ	n		Carga en:				
			0-12 $v'' = 1,00$	1-12 0,916	2-12 0,833	3-12 0,750	4-12 0,667
	1,00	$\bar{X}^{(i)}$	0,134	0,139	0,136	0,124	0,108
		$\bar{X}^{(d)}$	0,116	0,123	0,125	0,121	0,112
0,50	0,20	$\bar{X}^{(i)}$	0,130	0,137	0,136	0,127	0,114
		$\bar{X}^{(d)}$	0,120	0,127	0,129	0,125	0,117
	0,10	$\bar{X}^{(i)}$	0,130	0,136	0,136	0,128	0,115
		$\bar{X}^{(d)}$	0,120	0,128	0,130	0,127	0,118
	0,05	$\bar{X}^{(i)}$	0,128	0,136	0,136	0,129	0,117
		$\bar{X}^{(d)}$	0,122	0,129	0,131	0,128	0,119
	0,03	$\bar{X}^{(i)}$	0,128	0,135	0,136	0,130	0,118
		$\bar{X}^{(d)}$	0,122	0,130	0,132	0,128	0,119
0,40	0,20	$\bar{X}^{(i)}$	0,130	0,137	0,136	0,127	0,114
		$\bar{X}^{(d)}$	0,120	0,127	0,129	0,125	0,117
	0,10	$\bar{X}^{(i)}$	0,129	0,136	0,136	0,129	0,116
		$\bar{X}^{(d)}$	0,121	0,128	0,131	0,127	0,118
	0,05	$\bar{X}^{(i)}$	0,128	0,136	0,136	0,129	0,117
		$\bar{X}^{(d)}$	0,122	0,129	0,131	0,128	0,119
	0,03	$\bar{X}^{(i)}$	0,128	0,135	0,136	0,130	0,118
		$\bar{X}^{(d)}$	0,122	0,130	0,132	0,128	0,119
0,35	0,20	$\bar{X}^{(i)}$	0,130	0,137	0,136	0,127	0,113
		$\bar{X}^{(d)}$	0,120	0,127	0,129	0,125	0,116
	0,10	$\bar{X}^{(i)}$	0,129	0,136	0,136	0,128	0,115
		$\bar{X}^{(d)}$	0,121	0,128	0,130	0,126	0,117
	0,05	$\bar{X}^{(i)}$	0,129	0,136	0,136	0,129	0,116
		$\bar{X}^{(d)}$	0,121	0,129	0,131	0,127	0,118
	0,03	$\bar{X}^{(i)}$	0,128	0,135	0,136	0,130	0,117
		$\bar{X}^{(d)}$	0,122	0,130	0,132	0,128	0,119

VALORES DE $\bar{X}^{(s)}$ Y $\bar{X}^{(d)}$

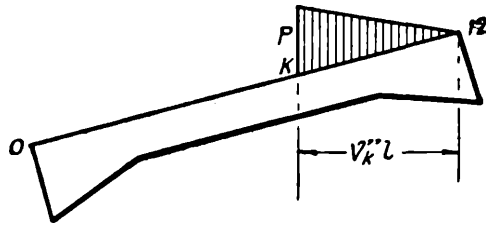
contínuas triangulares.

Carga en:						
5-12 $v'' = 0,583$	6-12 0,500	7-12 0,417	8-12 0,333	9-12 0,250	10-12 0,167	11-12 0,0833
0,0904 0,0998	0,0708 0,0837	0,0518 0,0654	0,0345 0,0463	0,0201 0,0307	0,0091 0,0152	0,00231 0,00419
0,0954 0,103	0,0748 0,0850	0,0542 0,0650	0,0358 0,0453	0,0205 0,0272	0,0093 0,0129	0,00230 0,00339
0,0971 0,104	0,0762 0,0850	0,0550 0,0644	0,0360 0,0438	0,0206 0,0260	0,0093 0,0121	0,00230 0,00315
0,0988 0,104	0,0775 0,0845	0,0558 0,0632	0,0365 0,0425	0,0207 0,0249	0,0093 0,0115	0,00230 0,00294
0,100 0,104	0,0785 0,0845	0,0562 0,0624	0,0365 0,0418	0,0207 0,0242	0,0093 0,0111	0,00230 0,00282
0,0954 0,103	0,0747 0,0850	0,0540 0,0650	0,0353 0,0450	0,0199 0,0270	0,0092 0,0127	0,00230 0,00327
0,0975 0,103	0,0765 0,0848	0,0554 0,0640	0,0363 0,0435	0,0207 0,0257	0,0093 0,0119	0,00230 0,00305
0,0990 0,104	0,0777 0,0847	0,0560 0,0632	0,0365 0,0425	0,0207 0,0246	0,0093 0,0112	0,00230 0,00285
0,100 0,104	0,0783 0,0845	0,0564 0,0626	0,0368 0,0418	0,0208 0,0240	0,0093 0,0109	0,00230 0,00273
0,0951 0,103	0,0747 0,0850	0,0544 0,0654	0,0358 0,0453	0,0205 0,0272	0,0092 0,0128	0,00230 0,00332
0,0967 0,103	0,0760 0,0848	0,0552 0,0644	0,0363 0,0440	0,0207 0,0258	0,0093 0,0117	0,00230 0,00308
0,0980 0,103	0,0770 0,0847	0,0558 0,0638	0,0365 0,0433	0,0207 0,0251	0,0093 0,0114	0,00230 0,00290
0,0990 0,104	0,0778 0,0847	0,0562 0,0634	0,0368 0,0425	0,0208 0,0245	0,0093 0,0111	0,00230 0,00278

TABLA VII¹⁵ α

λ	n		Carga en:				
			0-12 $\nu'' = 1,00$	1-12 0,916	2-12 0,833	3-12 0,750	4-12 0,667
0,30	0,20	$\bar{X}^{(i)}$	0,131	0,137	0,136	0,127	0,113
		$\bar{X}^{(d)}$	0,119	0,127	0,129	0,125	0,116
	0,10	$\bar{X}^{(i)}$	0,130	0,137	0,136	0,128	0,114
		$\bar{X}^{(d)}$	0,120	0,128	0,130	0,126	0,117
	0,05	$\bar{X}^{(i)}$	0,129	0,136	0,136	0,129	0,115
		$\bar{X}^{(d)}$	0,121	0,128	0,130	0,127	0,117
0,03	$\bar{X}^{(i)}$	0,129	0,136	0,136	0,129	0,116	
	$\bar{X}^{(d)}$	0,121	0,129	0,131	0,127	0,118	
0,25	0,20	$\bar{X}^{(i)}$	0,131	0,138	0,136	0,127	0,112
		$\bar{X}^{(d)}$	0,119	0,126	0,128	0,124	0,115
	0,10	$\bar{X}^{(i)}$	0,130	0,137	0,136	0,127	0,113
		$\bar{X}^{(d)}$	0,120	0,127	0,129	0,125	0,116
	0,05	$\bar{X}^{(i)}$	0,130	0,137	0,136	0,128	0,113
		$\bar{X}^{(d)}$	0,120	0,127	0,129	0,126	0,116
0,03	$\bar{X}^{(i)}$	0,129	0,137	0,136	0,128	0,114	
	$\bar{X}^{(d)}$	0,121	0,128	0,130	0,126	0,117	

(Continuación)

Carga en:						
5-12 $\nu'' = 0,583$	6-12 0,500	7-12 0,417	8-12 0,333	9-12 0,250	10-12 0,167	11-12 0,0833
0,0947	0,0743	0,0542	0,0358	0,0205	0,0093	0,00231
0,103	0,0852	0,0658	0,0458	0,0275	0,0129	0,00335
0,0960	0,0753	0,0548	0,0363	0,0207	0,0093	0,00230
0,103	0,0852	0,0652	0,0450	0,0266	0,0122	0,00313
0,0967	0,0760	0,0554	0,0365	0,0208	0,0093	0,00230
0,103	0,0850	0,0646	0,0443	0,0259	0,0118	0,00298
0,0975	0,0767	0,0556	0,0365	0,0208	0,0093	0,00230
0,103	0,0848	0,0642	0,0438	0,0254	0,0115	0,00289
0,0937	0,0735	0,0538	0,0358	0,0205	0,0093	0,00230
0,102	0,0852	0,0662	0,0468	0,0283	0,0133	0,00346
0,0942	0,0738	0,0542	0,0360	0,0206	0,0093	0,00230
0,102	0,0853	0,0658	0,0460	0,0275	0,0127	0,00324
0,0950	0,0745	0,0546	0,0363	0,0206	0,0093	0,00230
0,103	0,0853	0,0656	0,0453	0,0268	0,0122	0,00309
0,0958	0,0753	0,0550	0,0363	0,0208	0,0093	0,00230
0,103	0,0852	0,0652	0,0450	0,0265	0,0120	0,00303



TABLA VII^b. —

Para cargas

λ	n		Carga en:				
			0-12 $v'' = 1,00$	1-12 0,916	2-12 0,833	3-12 0,750	4-12 0,667
	1,00	$\bar{X}(\dot{v})$	0,133	0,139	0,135	0,130	0,109
		$\bar{X}(\dot{d})$	0,117	0,124	0,125	0,122	0,114
0,50	0,20	$\bar{X}(\dot{v})$	0,130	0,137	0,136	0,127	0,113
		$\bar{X}(\dot{d})$	0,120	0,127	0,129	0,124	0,116
	0,10	$\bar{X}(\dot{v})$	0,130	0,136	0,136	0,128	0,114
		$\bar{X}(\dot{d})$	0,120	0,127	0,129	0,126	0,117
	0,05	$\bar{X}(\dot{v})$	0,129	0,136	0,136	0,129	0,116
		$\bar{X}(\dot{d})$	0,121	0,129	0,131	0,127	0,118
0,03	$\bar{X}(\dot{v})$	0,128	0,135	0,136	0,130	0,117	
	$\bar{X}(\dot{d})$	0,122	0,129	0,131	0,128	0,118	
0,40	0,20	$\bar{X}(\dot{v})$	0,131	0,137	0,136	0,127	0,112
		$\bar{X}(\dot{d})$	0,119	0,126	0,128	0,124	0,116
	0,10	$\bar{X}(\dot{v})$	0,130	0,137	0,136	0,128	0,113
		$\bar{X}(\dot{d})$	0,120	0,127	0,129	0,126	0,116
	0,05	$\bar{X}(\dot{v})$	0,129	0,136	0,136	0,129	0,115
		$\bar{X}(\dot{d})$	0,121	0,128	0,130	0,126	0,117
0,03	$\bar{X}(\dot{v})$	0,129	0,136	0,136	0,129	0,115	
	$\bar{X}(\dot{d})$	0,121	0,128	0,130	0,127	0,118	
0,35	0,20	$\bar{X}(\dot{v})$	0,131	0,137	0,136	0,127	0,112
		$\bar{X}(\dot{d})$	0,119	0,126	0,128	0,124	0,115
	0,10	$\bar{X}(\dot{v})$	0,131	0,137	0,136	0,128	0,113
		$\bar{X}(\dot{d})$	0,119	0,127	0,129	0,126	0,116
	0,05	$\bar{X}(\dot{v})$	0,130	0,136	0,136	0,128	0,114
		$\bar{X}(\dot{d})$	0,120	0,127	0,129	0,126	0,117
0,03	$\bar{X}(\dot{v})$	0,129	0,136	0,136	0,128	0,114	
	$\bar{X}(\dot{d})$	0,121	0,128	0,130	0,127	0,117	

VALORES DE $\bar{X}^{(c)}$ Y $\bar{X}^{(d)}$

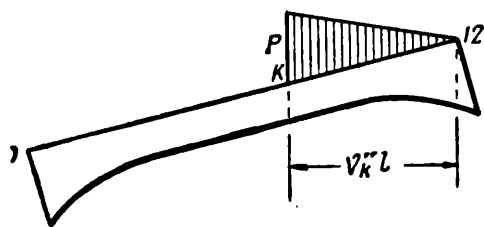
continuas triangulares.

Carga en:						
5-12 $v''=0,583$	6-12 0,500	7-12 0,417	8-12 0,333	9-12 0,250	10-12 0,167	11-12 0,0833
0,0903 0,101	0,0708 0,0853	0,0478 0,0674	0,0345 0,0488	0,0200 0,0307	0,00915 0,0152	0,00231 0,00419
0,0946 0,103	0,0742 0,0852	0,0540 0,0654	0,0358 0,0458	0,0205 0,0276	0,00920 0,0130	0,00230 0,00341
0,0959 0,103	0,0753 0,0850	0,0548 0,0648	0,0360 0,0448	0,0206 0,0266	0,00925 0,0123	0,00230 0,00320
0,0976 0,104	0,0767 0,0850	0,0554 0,0642	0,0363 0,0435	0,0207 0,0256	0,00925 0,0117	0,00230 0,00299
0,0985 0,104	0,0773 0,0847	0,0558 0,0636	0,0365 0,0428	0,0207 0,0249	0,00925 0,0113	0,00230 0,00287
0,0937 0,102	0,0738 0,0853	0,0538 0,0660	0,0355 0,0463	0,0205 0,0281	0,00925 0,0132	0,00230 0,00343
0,0950 0,102	0,0747 0,0852	0,0544 0,0654	0,0360 0,0455	0,0205 0,0270	0,00925 0,0125	0,00230 0,00322
0,0962 0,103	0,0755 0,0848	0,0550 0,0648	0,0363 0,0443	0,0207 0,0260	0,00925 0,0119	0,00230 0,00305
0,0960 0,103	0,0763 0,0848	0,0556 0,0644	0,0365 0,0438	0,0207 0,0256	0,00925 0,0117	0,00230 0,00295
0,0935 0,102	0,0733 0,0852	0,0534 0,0662	0,0355 0,0465	0,0205 0,0283	0,00920 0,0134	0,00230 0,00349
0,0945 0,102	0,0743 0,0852	0,0542 0,0656	0,0358 0,0458	0,0205 0,0275	0,00915 0,0128	0,00230 0,00331
0,0955 0,103	0,0750 0,0852	0,0546 0,0652	0,0360 0,0450	0,0206 0,0267	0,00920 0,0123	0,00230 0,00313
0,0960 0,103	0,0755 0,0852	0,0550 0,0650	0,0363 0,0445	0,0207 0,0263	0,00925 0,0120	0,00230 0,00304

TABLA VII¹⁵ b

λ	n		Carga en:				
			0-12 $v'' = 1,00$	1-12 0,916	2-12 0,833	3-12 0,750	4-12 0,667
0,30	0,20	$\bar{X}^{(s)}$	0,132	0,138	0,136	0,127	0,112
		$\bar{X}^{(d)}$	0,118	0,125	0,128	0,124	0,115
	0,10	$\bar{X}^{(s)}$	0,131	0,137	0,136	0,127	0,112
		$\bar{X}^{(d)}$	0,119	0,126	0,128	0,124	0,116
	0,05	$\bar{X}^{(s)}$	0,130	0,137	0,136	0,128	0,113
		$\bar{X}^{(d)}$	0,120	0,127	0,129	0,126	0,116
	0,03	$\bar{X}^{(s)}$	0,130	0,137	0,136	0,128	0,114
		$\bar{X}^{(d)}$	0,120	0,127	0,129	0,126	0,117
0,25	0,20	$\bar{X}^{(s)}$	0,132	0,138	0,135	0,126	0,110
		$\bar{X}^{(d)}$	0,118	0,125	0,127	0,123	0,115
	0,10	$\bar{X}^{(s)}$	0,132	0,138	0,136	0,127	0,111
		$\bar{X}^{(d)}$	0,118	0,125	0,128	0,124	0,115
	0,05	$\bar{X}^{(s)}$	0,131	0,138	0,136	0,127	0,112
		$\bar{X}^{(d)}$	0,119	0,126	0,128	0,124	0,116
	0,03	$\bar{X}^{(s)}$	0,131	0,137	0,136	0,127	0,112
		$\bar{X}^{(d)}$	0,119	0,126	0,129	0,124	0,116

(Continuación)

Carga en:						
5-12 $v''=0,583$	6-12 0,500	7-12 0,417	8-12 0,333	9-12 0,250	10-12 0,167	11-12 0,0833
0,0930	0,0732	0,0534	0,0355	0,0204	0,00920	0,00230
0,102	0,0853	0,0666	0,0470	0,0287	0,0136	0,00355
0,0939	0,0738	0,0540	0,0358	0,0205	0,00915	0,00230
0,102	0,0853	0,0662	0,0465	0,0280	0,0131	0,00337
0,0946	0,0743	0,0542	0,0360	0,0206	0,00920	0,00230
0,102	0,0853	0,0658	0,0458	0,0274	0,0127	0,00324
0,0960	0,0747	0,0546	0,0360	0,0206	0,00920	0,00230
0,103	0,0853	0,0658	0,0455	0,0271	0,0125	0,00321
0,0916	0,0718	0,0530	0,0353	0,0203	0,00915	0,00231
0,102	0,0855	0,0668	0,0475	0,0293	0,0140	0,00367
0,0930	0,0732	0,0534	0,0355	0,0204	0,00920	0,00230
0,102	0,0853	0,0666	0,0473	0,0287	0,0135	0,00347
0,0937	0,0737	0,0538	0,0358	0,0206	0,00925	0,00230
0,102	0,0853	0,0664	0,0468	0,0282	0,0132	0,00336
0,0937	0,0738	0,0540	0,0358	0,0206	0,00925	0,00230
0,102	0,0853	0,0662	0,0465	0,0280	0,0129	0,00327



TABLA VII¹⁵ c. —

Para cargas

λ	n		Carga en:				
			0-12 $v'' = 1,00$	1-12 0,916	2-12 0,833	3-12 0,750	4-12 0,667
1,00	0,20	$\bar{X}^{(i)}$	0,107	0,113	0,112	0,105	0,0937
		$\bar{X}^{(d)}$	0,130	0,137	0,140	0,138	0,131
	0,10	$\bar{X}^{(i)}$	0,0970	0,102	0,101	0,0959	0,0866
		$\bar{X}^{(d)}$	0,134	0,142	0,146	0,145	0,137
	0,05	$\bar{X}^{(i)}$	0,0874	0,0923	0,0921	0,0876	0,0795
		$\bar{X}^{(d)}$	0,138	0,148	0,151	0,150	0,143
	0,03	$\bar{X}^{(i)}$	0,0811	0,0854	0,0855	0,0813	0,0745
		$\bar{X}^{(d)}$	0,142	0,151	0,155	0,154	0,148
0,50	0,20	$\bar{X}^{(i)}$	0,109	0,115	0,114	0,108	0,0975
		$\bar{X}^{(d)}$	0,129	0,138	0,140	0,138	0,131
	0,10	$\bar{X}^{(i)}$	0,100	0,106	0,106	0,102	0,0929
		$\bar{X}^{(d)}$	0,134	0,140	0,146	0,144	0,137
	0,05	$\bar{X}^{(i)}$	0,0941	0,0995	0,100	0,0976	0,0896
		$\bar{X}^{(d)}$	0,137	0,146	0,149	0,148	0,141
	0,03	$\bar{X}^{(i)}$	0,0904	0,0955	0,0967	0,0933	0,0875
		$\bar{X}^{(d)}$	0,139	0,148	0,152	0,147	0,144
0,40	0,20	$\bar{X}^{(i)}$	0,114	0,120	0,120	0,113	0,102
		$\bar{X}^{(d)}$	0,127	0,135	0,138	0,135	0,127
	0,10	$\bar{X}^{(i)}$	0,109	0,114	0,114	0,109	0,0991
		$\bar{X}^{(d)}$	0,130	0,139	0,141	0,139	0,131
	0,05	$\bar{X}^{(i)}$	0,103	0,110	0,110	0,106	0,0966
		$\bar{X}^{(d)}$	0,133	0,140	0,144	0,142	0,134
	0,03	$\bar{X}^{(i)}$	0,101	0,107	0,108	0,104	0,0950
		$\bar{X}^{(d)}$	0,133	0,142	0,144	0,143	0,135

VALORES DE $\bar{X}^{(v)}$ Y $\bar{X}^{(d)}$

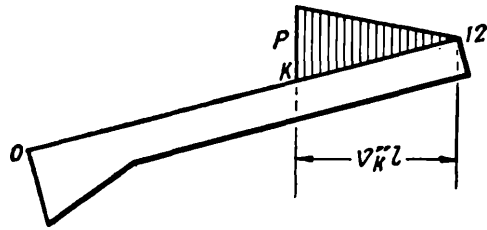
continuas triangulares.

Carga en:						
5-12 $v'' = 0,583$	6-12 0,500	7-12 0,417	8-12 0,333	9-12 0,250	10-12 0,167	11-12 0,0833
0,0793	0,0644	0,0482	0,0329	0,0195	0,00904	0,00229
0,119	0,103	0,0836	0,0617	0,0406	0,0209	0,00601
0,0743	0,0605	0,0459	0,0316	0,0189	0,00876	0,00229
0,126	0,110	0,0902	0,0678	0,0453	0,0238	0,00700
0,0694	0,0566	0,0434	0,0302	0,0183	0,00870	0,00226
0,133	0,117	0,0976	0,0747	0,0502	0,0268	0,00800
0,0649	0,0540	0,0417	0,0295	0,0180	0,00864	0,00230
0,137	0,121	0,101	0,0783	0,0539	0,0293	0,00900
0,0836	0,0673	0,0501	0,0339	0,0199	0,00910	0,00231
0,119	0,102	0,0814	0,0589	0,0374	0,0185	0,00516
0,0805	0,0657	0,0494	0,0335	0,0197	0,00910	0,00232
0,124	0,106	0,0856	0,0625	0,0397	0,0198	0,00551
0,0789	0,0650	0,0489	0,0333	0,0195	0,00893	0,00228
0,129	0,112	0,0897	0,0660	0,0420	0,02100	0,00582
0,0776	0,0633	0,0482	0,0330	0,0194	0,00895	0,00229
0,131	0,114	0,0921	0,0679	0,0432	0,0216	0,00594
0,0860	0,0680	0,0507	0,0341	0,0199	0,00910	0,00231
0,114	0,0968	0,0766	0,0557	0,0353	0,0175	0,00484
0,0844	0,0682	0,0503	0,0340	0,0199	0,00910	0,00231
0,118	0,100	0,0805	0,0581	0,0368	0,0183	0,00517
0,0837	0,0673	0,0501	0,0339	0,0199	0,00910	0,00231
0,121	0,104	0,0829	0,0600	0,0381	0,0189	0,00524
0,0830	0,0663	0,0499	0,0338	0,0199	0,00910	0,00231
0,121	0,104	0,0838	0,0614	0,0390	0,0194	0,00536

TABLA VII^b c

λ	n		Carga en:				
			0-12 $\nu'' = 1,00$	1-12 0,916	2-12 0,833	3-12 0,750	4-12 0,667
0,35	0,20	$\bar{X}^{(i)}$	0,118	0,123	0,123	0,115	0,103
		$\bar{X}^{(d)}$	0,125	0,133	0,135	0,133	0,125
	0,10	$\bar{X}^{(i)}$	0,112	0,118	0,118	0,112	0,100
		$\bar{X}^{(d)}$	0,128	0,137	0,139	0,136	0,128
	0,05	$\bar{X}^{(i)}$	0,109	0,116	0,116	0,110	0,0999
		$\bar{X}^{(d)}$	0,130	0,138	0,142	0,139	0,130
	0,03	$\bar{X}^{(i)}$	0,107	0,112	0,113	0,109	0,0981
		$\bar{X}^{(d)}$	0,131	0,139	0,143	0,141	0,133
0,30	0,20	$\bar{X}^{(i)}$	0,120	0,126	0,125	0,118	0,105
		$\bar{X}^{(d)}$	0,124	0,131	0,134	0,131	0,122
	0,10	$\bar{X}^{(i)}$	0,117	0,123	0,123	0,115	0,103
		$\bar{X}^{(d)}$	0,126	0,133	0,136	0,134	0,125
	0,05	$\bar{X}^{(i)}$	0,114	0,120	0,119	0,114	0,102
		$\bar{X}^{(d)}$	0,127	0,135	0,138	0,135	0,127
	0,03	$\bar{X}^{(i)}$	0,111	0,117	0,119	0,113	0,102
		$\bar{X}^{(d)}$	0,129	0,137	0,140	0,136	0,128
0,25	0,20	$\bar{X}^{(i)}$	0,124	0,130	0,128	0,119	0,106
		$\bar{X}^{(d)}$	0,122	0,129	0,132	0,128	0,120
	0,10	$\bar{X}^{(i)}$	0,121	0,127	0,126	0,119	0,105
		$\bar{X}^{(d)}$	0,124	0,132	0,133	0,130	0,122
	0,05	$\bar{X}^{(i)}$	0,119	0,125	0,124	0,117	0,104
		$\bar{X}^{(d)}$	0,125	0,133	0,135	0,132	0,123
	0,03	$\bar{X}^{(i)}$	0,117	0,123	0,124	0,116	0,103
		$\bar{X}^{(d)}$	0,126	0,134	0,136	0,133	0,124

(Continuación)

Carga en:						
5-12 $\nu'' = 0,583$	6-12 0,500	7-12 0,417	8-12 0,333	9-12 0,250	10-12 0,167	11-12 0,0833
0,0869	0,0688	0,0510	0,0342	0,0199	0,00910	0,00231
0,112	0,0945	0,0748	0,0543	0,0342	0,0167	0,00469
0,0852	0,0672	0,0506	0,0341	0,0199	0,00910	0,00231
0,115	0,0973	0,0772	0,0562	0,0357	0,0176	0,00486
0,0853	0,0682	0,0505	0,0340	0,0199	0,00910	0,00231
0,118	0,0998	0,0790	0,0576	0,0365	0,0181	0,00501
0,0845	0,0682	0,0504	0,0340	0,0199	0,00910	0,00231
0,119	0,102	0,0802	0,0585	0,0370	0,0184	0,00508
0,0877	0,0698	0,0511	0,0342	0,0200	0,00910	0,00231
0,109	0,0930	0,0730	0,0530	0,0335	0,0166	0,00458
0,0869	0,0688	0,0511	0,0342	0,0200	0,00910	0,00231
0,112	0,0945	0,0750	0,0544	0,0344	0,0170	0,00469
0,0860	0,0690	0,0508	0,0341	0,0199	0,00910	0,00231
0,114	0,0962	0,0768	0,0554	0,0350	0,0174	0,00478
0,0860	0,0680	0,0507	0,0341	0,0199	0,00910	0,00231
0,115	0,0975	0,0774	0,0561	0,0354	0,0176	0,00485
0,0886	0,0697	0,0513	0,0343	0,0200	0,00910	0,00231
0,107	0,0905	0,0710	0,0518	0,0327	0,0161	0,00446
0,0876	0,0697	0,0513	0,0343	0,0200	0,00910	0,00231
0,109	0,0922	0,0732	0,0527	0,0333	0,0165	0,00454
0,0876	0,0697	0,0512	0,0343	0,0200	0,00910	0,00231
0,111	0,0935	0,0737	0,0534	0,0337	0,0167	0,00460
0,0876	0,0697	0,0512	0,0343	0,0200	0,00910	0,00231
0,111	0,0938	0,0742	0,0541	0,0342	0,0169	0,00465



TABLA VII¹⁵ d. —

Para cargas

λ	n		Carga en:				
			0-12 $v'' = 1,00$	1-12 0,916	2-12 0,833	3-12 0,750	4-12 0,667
1,00	0,20	$\bar{X}^{(i)}$	0,161	0,166	0,158	0,142	0,122
		$\bar{X}^{(d)}$	0,103	0,109	0,109	0,104	0,0951
	0,10	$\bar{X}^{(i)}$	0,173	0,177	0,168	0,149	0,126
		$\bar{X}^{(d)}$	0,0961	0,101	0,101	0,0960	0,0869
	0,05	$\bar{X}^{(i)}$	0,185	0,189	0,176	0,155	0,130
		$\bar{X}^{(d)}$	0,0894	0,0940	0,0932	0,0878	0,0789
	0,03	$\bar{X}^{(i)}$	0,194	0,197	0,183	0,160	0,133
		$\bar{X}^{(d)}$	0,0848	0,0890	0,0879	0,0823	0,0734
0,50	0,20	$\bar{X}^{(i)}$	0,156	0,162	0,156	0,142	0,123
		$\bar{X}^{(d)}$	0,106	0,112	0,113	0,108	0,0985
	0,10	$\bar{X}^{(i)}$	0,164	0,170	0,164	0,149	0,128
		$\bar{X}^{(d)}$	0,102	0,107	0,108	0,103	0,0930
	0,05	$\bar{X}^{(i)}$	0,170	0,177	0,170	0,154	0,131
		$\bar{X}^{(d)}$	0,0989	0,104	0,104	0,0987	0,0885
	0,03	$\bar{X}^{(i)}$	0,174	0,181	0,174	0,157	0,134
		$\bar{X}^{(d)}$	0,0965	0,102	0,101	0,0957	0,0855
0,40	0,20	$\bar{X}^{(i)}$	0,150	0,156	0,151	0,138	0,120
		$\bar{X}^{(d)}$	0,109	0,115	0,116	0,112	0,103
	0,10	$\bar{X}^{(i)}$	0,155	0,161	0,156	0,143	0,124
		$\bar{X}^{(d)}$	0,107	0,113	0,114	0,109	0,0993
	0,05	$\bar{X}^{(i)}$	0,159	0,166	0,160	0,146	0,126
		$\bar{X}^{(d)}$	0,105	0,111	0,111	0,106	0,0964
	0,03	$\bar{X}^{(i)}$	0,162	0,169	0,163	0,149	0,128
		$\bar{X}^{(d)}$	0,103	0,109	0,109	0,104	0,0944

VALORES DE $\bar{X}^{(i)}$ Y $\bar{X}^{(d)}$

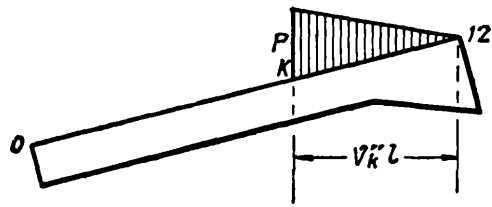
continuas triangulares.

Carga en:						
5-12 $v''=0,583$	6-12 0,500	7-12 0,417	8-12 0,333	9-12 0,250	10-12 0,167	11-12 0,0833
0,0987	0,0760	0,0546	0,0358	0,0204	0,00920	0,00227
0,0829	0,0683	0,0524	0,0368	0,0225	0,0109	0,00293
0,102	0,0775	0,0552	0,0360	0,0206	0,00930	0,00230
0,0749	0,0612	0,0466	0,0325	0,0196	0,00920	0,00249
0,104	0,0787	0,0558	0,0363	0,0206	0,00930	0,00230
0,0674	0,0543	0,0410	0,0283	0,0171	0,00800	0,00211
0,106	0,0798	0,0562	0,0365	0,0207	0,00930	0,00230
0,0623	0,0498	0,0374	0,0258	0,0153	0,00720	0,00189
0,100	0,0773	0,0552	0,0360	0,0205	0,00920	0,00230
0,0851	0,0695	0,0524	0,0360	0,0216	0,0101	0,00265
0,104	0,0793	0,0564	0,0365	0,0207	0,00930	0,00230
0,0794	0,0637	0,0474	0,0320	0,0189	0,00870	0,00225
0,106	0,0803	0,0566	0,0368	0,0207	0,00930	0,00230
0,0749	0,0592	0,0432	0,0288	0,0167	0,00760	0,00192
0,108	0,0813	0,0572	0,0368	0,0208	0,00930	0,00230
0,0719	0,0562	0,0406	0,0268	0,0154	0,00700	0,00175
0,0987	0,0765	0,0550	0,0360	0,0205	0,00920	0,00230
0,0896	0,0735	0,0558	0,0383	0,0230	0,0108	0,00281
0,101	0,0782	0,0560	0,0365	0,0207	0,00930	0,00230
0,0860	0,0698	0,0524	0,0355	0,0208	0,00960	0,00247
0,103	0,0792	0,0564	0,0365	0,0208	0,00930	0,00230
0,0827	0,0665	0,0492	0,0328	0,0190	0,00870	0,00220
0,105	0,0800	0,0568	0,0368	0,0208	0,00930	0,00230
0,0809	0,0647	0,0476	0,0315	0,0181	0,00820	0,00206

TABLA VII¹⁵ d

λ	n		Carga en:				
			0-12 $\nu'' = 1,00$	1-12 0,916	2-12 0,833	3-12 0,750	4-12 0,666
0,35	0,20	$\bar{X}^{(i)}$	0,147	0,153	0,148	0,136	0,118
		$\bar{X}^{(d)}$	0,111	0,117	0,118	0,114	0,105
	0,10	$\bar{X}^{(i)}$	0,151	0,157	0,152	0,139	0,121
		$\bar{X}^{(d)}$	0,108	0,114	0,115	0,111	0,101
	0,05	$\bar{X}^{(i)}$	0,155	0,161	0,156	0,142	0,124
		$\bar{X}^{(d)}$	0,107	0,113	0,114	0,110	0,100
	0,03	$\bar{X}^{(i)}$	0,157	0,163	0,158	0,144	0,125
		$\bar{X}^{(d)}$	0,106	0,112	0,113	0,108	0,0988
0,30	0,20	$\bar{X}^{(i)}$	0,144	0,150	0,145	0,133	0,116
		$\bar{X}^{(d)}$	0,112	0,119	0,120	0,116	0,107
	0,10	$\bar{X}^{(i)}$	0,147	0,153	0,149	0,136	0,119
		$\bar{X}^{(d)}$	0,111	0,117	0,118	0,114	0,105
	0,05	$\bar{X}^{(i)}$	0,150	0,156	0,151	0,139	0,121
		$\bar{X}^{(d)}$	0,109	0,116	0,117	0,112	0,103
	0,03	$\bar{X}^{(i)}$	0,151	0,157	0,153	0,140	0,121
		$\bar{X}^{(d)}$	0,109	0,115	0,116	0,111	0,102
0,25	0,20	$\bar{X}^{(i)}$	0,141	0,147	0,143	0,131	0,114
		$\bar{X}^{(d)}$	0,113	0,120	0,121	0,118	0,109
	0,10	$\bar{X}^{(i)}$	0,144	0,149	0,145	0,133	0,116
		$\bar{X}^{(d)}$	0,112	0,119	0,120	0,116	0,106
	0,05	$\bar{X}^{(i)}$	0,145	0,151	0,147	0,135	0,116
		$\bar{X}^{(d)}$	0,112	0,118	0,119	0,115	0,106
	0,03	$\bar{X}^{(i)}$	0,147	0,153	0,148	0,136	0,118
		$\bar{X}^{(d)}$	0,111	0,118	0,119	0,115	0,106

(Continuación)

Carga en:						
5-12 $\nu' = 0,583$	6-12 0,500	7-12 0,417	8-12 0,333	9-12 0,250	10-12 0,167	11-12 0,0833
0,0974	0,0757	0,0548	0,0360	0,0205	0,00920	0,00230
0,0919	0,0758	0,0580	0,0403	0,0241	0,0113	0,0293
0,0997	0,0773	0,0558	0,0363	0,0207	0,00930	0,00230
0,0890	0,0728	0,0552	0,0375	0,0221	0,0102	0,00260
0,102	0,0785	0,0564	0,0365	0,0208	0,00930	0,00230
0,0869	0,0707	0,0530	0,0358	0,0210	0,00940	0,00237
0,102	0,0790	0,0564	0,0368	0,0208	0,00930	0,00230
0,0853	0,0690	0,0514	0,0345	0,0200	0,00890	0,00226
0,0963	0,0752	0,0544	0,0360	0,0205	0,00920	0,00230
0,0940	0,0780	0,0600	0,0418	0,0251	0,0118	0,00307
0,0980	0,0763	0,0552	0,0363	0,0207	0,00930	0,00230
0,0919	0,0757	0,0578	0,0400	0,0236	0,0108	0,00277
0,0994	0,0773	0,0558	0,0365	0,0207	0,00930	0,00230
0,0900	0,0738	0,0560	0,0383	0,0222	0,0101	0,00257
0,100	0,0777	0,0560	0,0365	0,0208	0,00930	0,00230
0,0890	0,0728	0,0550	0,0373	0,0216	0,00970	0,00245
0,0947	0,0740	0,0538	0,0358	0,0205	0,00920	0,00230
0,0961	0,0803	0,0622	0,0438	0,0265	0,0124	0,00323
0,0964	0,0753	0,0546	0,0360	0,0207	0,00930	0,00230
0,0946	0,0785	0,0606	0,0423	0,0252	0,0117	0,00299
0,0973	0,0757	0,0550	0,0363	0,0207	0,00930	0,00230
0,0931	0,0772	0,0592	0,0410	0,0242	0,0111	0,00279
0,0980	0,0763	0,0554	0,0365	0,0208	0,00930	0,00230
0,0924	0,0763	0,0584	0,0403	0,0237	0,0107	0,00270



TABLA VII^b e. —

Para cargas

λ	n		Carga en:				
			0-12 $v'' = 1,00$	1-12 0,916	2-12 0,833	3-12 0,750	4-12 0,667
1,00	0,20	$\bar{X}^{(i)}$	0,108	0,113	0,112	0,105	0,0951
		$\bar{X}^{(d)}$	0,130	0,138	0,141	0,138	0,131
	0,10	$\bar{X}^{(i)}$	0,0984	0,102	0,102	0,0975	0,0882
		$\bar{X}^{(d)}$	0,134	0,144	0,147	0,145	0,138
	0,05	$\bar{X}^{(i)}$	0,0873	0,0919	0,0928	0,0894	0,0815
		$\bar{X}^{(d)}$	0,139	0,148	0,152	0,151	0,145
0,03	$\bar{X}^{(i)}$	0,0805	0,0857	0,0859	0,0828	0,0774	
	$\bar{X}^{(d)}$	0,142	0,162	0,156	0,154	0,148	
0,50	0,20	$\bar{X}^{(i)}$	0,118	0,123	0,122	0,115	0,102
		$\bar{X}^{(d)}$	0,125	0,134	0,135	0,132	0,124
	0,10	$\bar{X}^{(i)}$	0,112	0,118	0,117	0,112	0,0999
		$\bar{X}^{(d)}$	0,128	0,136	0,139	0,137	0,129
	0,05	$\bar{X}^{(i)}$	0,106	0,113	0,113	0,108	0,0975
		$\bar{X}^{(d)}$	0,131	0,139	0,142	0,140	0,132
0,03	$\bar{X}^{(i)}$	0,103	0,109	0,110	0,105	0,0960	
	$\bar{X}^{(d)}$	0,133	0,141	0,145	0,142	0,134	
0,40	0,20	$\bar{X}^{(i)}$	0,121	0,127	0,126	0,117	0,105
		$\bar{X}^{(d)}$	0,125	0,131	0,133	0,130	0,121
	0,10	$\bar{X}^{(i)}$	0,117	0,123	0,123	0,115	0,103
		$\bar{X}^{(d)}$	0,125	0,134	0,135	0,133	0,125
	0,05	$\bar{X}^{(i)}$	0,114	0,120	0,120	0,113	0,102
		$\bar{X}^{(d)}$	0,127	0,136	0,138	0,135	0,128
0,03	$\bar{X}^{(i)}$	0,111	0,118	0,118	0,112	0,101	
	$\bar{X}^{(d)}$	0,129	0,137	0,140	0,138	0,129	

VALORES DE $\bar{X}^{(s)}$ Y $\bar{X}^{(d)}$

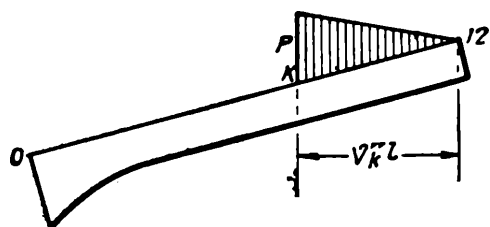
continuas triangulares.

Carga en:						
5-12 $v'' = 0,583$	6-12 0,500	7-12 0,417	8-12 0,333	9-12 0,250	10-12 0,167	11-12 0,0833
0,0809	0,0652	0,0488	0,0332	0,0195	0,00895	0,00229
0,119	0,103	0,0830	0,0614	0,0395	0,0200	0,00559
0,0763	0,0622	0,0471	0,0325	0,0194	0,00894	0,00228
0,123	0,110	0,0896	0,0670	0,0438	0,0224	0,00634
0,0718	0,0591	0,0452	0,0315	0,0190	0,00895	0,00229
0,133	0,115	0,0958	0,0727	0,0480	0,0248	0,00710
0,0680	0,0566	0,0439	0,0309	0,0188	0,00885	0,00229
0,137	0,121	0,101	0,0775	0,0513	0,0269	0,00801
0,0869	0,0689	0,0509	0,0342	0,0200	0,00910	0,00231
0,111	0,0951	0,0756	0,0546	0,0346	0,0171	0,00473
0,0853	0,0686	0,0506	0,0340	0,0199	0,00910	0,00231
0,116	0,0985	0,0787	0,0569	0,0360	0,0179	0,00495
0,0836	0,0672	0,0502	0,0339	0,0199	0,00910	0,00231
0,119	0,102	0,0808	0,0589	0,0374	0,0186	0,00515
0,0830	0,0665	0,0497	0,0336	0,0198	0,00910	0,00231
0,121	0,104	0,0825	0,0602	0,0383	0,0191	0,00530
0,0865	0,0697	0,0509	0,0343	0,0201	0,00919	0,00231
0,109	0,0922	0,0732	0,0528	0,0333	0,0164	0,00455
0,0869	0,0688	0,0510	0,0341	0,0199	0,00909	0,00231
0,112	0,0945	0,0749	0,0542	0,0344	0,0169	0,00469
0,0860	0,0702	0,0507	0,0341	0,0199	0,00910	0,00231
0,114	0,0970	0,0768	0,0557	0,0352	0,0174	0,00480
0,0862	0,0692	0,0507	0,0341	0,0199	0,00910	0,00231
0,116	0,0980	0,0780	0,0567	0,0357	0,0177	0,00489

TABLA VII¹⁵ e

λ	n		Carga en:				
			0-12 $v'' = 1,00$	1-12 0,916	2-12 0,833	3-12 0,750	4-12 0,667
0,35	0,20	$\bar{X}^{(t)}$	0,123	0,129	0,127	0,120	0,106
		$\bar{X}^{(d)}$	0,123	0,130	0,132	0,128	0,121
	0,10	$\bar{X}^{(t)}$	0,121	0,126	0,125	0,118	0,105
		$\bar{X}^{(d)}$	0,124	0,132	0,134	0,131	0,123
	0,05	$\bar{X}^{(t)}$	0,117	0,123	0,123	0,116	0,103
		$\bar{X}^{(d)}$	0,125	0,134	0,135	0,133	0,125
0,03	$\bar{X}^{(t)}$	0,115	0,121	0,121	0,114	0,103	
	$\bar{X}^{(d)}$	0,127	0,134	0,137	0,134	0,126	
0,30	0,20	$\bar{X}^{(t)}$	0,126	0,132	0,130	0,121	0,106
		$\bar{X}^{(d)}$	0,120	0,128	0,131	0,127	0,119
	0,10	$\bar{X}^{(t)}$	0,123	0,129	0,127	0,119	0,106
		$\bar{X}^{(d)}$	0,122	0,130	0,132	0,129	0,121
	0,05	$\bar{X}^{(t)}$	0,121	0,127	0,126	0,118	0,105
		$\bar{X}^{(d)}$	0,124	0,131	0,133	0,130	0,122
0,03	$\bar{X}^{(t)}$	0,118	0,125	0,125	0,117	0,104	
	$\bar{X}^{(d)}$	0,125	0,132	0,135	0,132	0,123	
0,25	0,20	$\bar{X}^{(t)}$	0,127	0,133	0,131	0,122	0,107
		$\bar{X}^{(d)}$	0,120	0,128	0,129	0,125	0,117
	0,10	$\bar{X}^{(t)}$	0,125	0,131	0,130	0,121	0,106
		$\bar{X}^{(d)}$	0,122	0,129	0,131	0,128	0,119
	0,05	$\bar{X}^{(t)}$	0,124	0,130	0,129	0,121	0,106
		$\bar{X}^{(d)}$	0,121	0,129	0,132	0,129	0,120
0,03	$\bar{X}^{(t)}$	0,123	0,129	0,128	0,119	0,106	
	$\bar{X}^{(d)}$	0,122	0,129	0,132	0,129	0,121	

Continuación)

Carga en:						
5-12 $v'' = 0,583$	6-12 0,500	7-12 0,417	8-12 0,333	9-12 0,250	10-12 0,167	11-12 0,0833
0,0886	0,0697	0,0514	0,0343	0,0200	0,00909	0,00231
0,107	0,0912	0,0720	0,0520	0,0329	0,0162	0,00445
0,0876	0,0698	0,0512	0,0342	0,0200	0,00909	0,00231
0,109	0,0929	0,0729	0,0531	0,0334	0,0166	0,00457
0,0869	0,0688	0,0510	0,0341	0,0199	0,00909	0,00231
0,112	0,0946	0,0750	0,0541	0,0343	0,0169	0,00469
0,0869	0,0689	0,0510	0,0341	0,0200	0,00910	0,00231
0,113	0,0959	0,0754	0,0550	0,0347	0,0172	0,00475
0,0893	0,0705	0,0516	0,0345	0,0201	0,00919	0,00231
0,106	0,0892	0,0706	0,0511	0,0322	0,0160	0,00441
0,0886	0,0697	0,0512	0,0342	0,0199	0,00919	0,00231
0,108	0,0900	0,0719	0,0521	0,0328	0,0162	0,00450
0,0876	0,0698	0,0511	0,0342	0,0200	0,00909	0,00231
0,109	0,0905	0,0732	0,0528	0,0333	0,0165	0,00455
0,0876	0,0698	0,0511	0,0342	0,0200	0,00909	0,00231
0,110	0,0918	0,0737	0,0533	0,0337	0,0167	0,00460
0,0893	0,0705	0,0516	0,0345	0,0200	0,00919	0,00231
0,107	0,0887	0,0702	0,0504	0,0318	0,0158	0,00434
0,0893	0,0705	0,0515	0,0343	0,0201	0,00919	0,00231
0,106	0,0891	0,0707	0,0511	0,0322	0,0160	0,00441
0,0894	0,0707	0,0514	0,0343	0,0200	0,00909	0,00231
0,106	0,0905	0,0712	0,0515	0,0325	0,0160	0,00447
0,0885	0,0697	0,0514	0,0343	0,0200	0,00909	0,00231
0,108	0,0911	0,0720	0,0519	0,0327	0,0162	0,00444



TABLA VII¹⁵ f. —
Para cargas

λ	n		Carga en:				
			0-12 $v'' = 1,00$	1-12 0,916	2-12 0,833	3-12 0,750	4-12 0,667
1,00	0,20	$\bar{X}^{(i)}$	0,159	0,164	0,158	0,143	0,123
		$\bar{X}^{(d)}$	0,101	0,110	0,110	0,105	0,0960
	0,10	$\bar{X}^{(i)}$	0,171	0,176	0,168	0,150	0,128
		$\bar{X}^{(d)}$	0,0977	0,103	0,103	0,0974	0,0878
	0,05	$\bar{X}^{(i)}$	0,181	0,186	0,176	0,156	0,131
		$\bar{X}^{(d)}$	0,0919	0,0967	0,0959	0,0902	0,0807
0,03	$\bar{X}^{(i)}$	0,190	0,195	0,183	0,161	0,135	
	$\bar{X}^{(d)}$	0,0875	0,0919	0,0907	0,0847	0,0750	
0,50	0,20	$\bar{X}^{(i)}$	0,147	0,153	0,148	0,136	0,118
		$\bar{X}^{(d)}$	0,111	0,117	0,118	0,114	0,105
	0,10	$\bar{X}^{(i)}$	0,152	0,158	0,153	0,140	0,122
		$\bar{X}^{(d)}$	0,108	0,114	0,115	0,110	0,101
	0,05	$\bar{X}^{(i)}$	0,157	0,163	0,158	0,144	0,124
		$\bar{X}^{(d)}$	0,106	0,112	0,112	0,107	0,0980
0,03	$\bar{X}^{(i)}$	0,160	0,166	0,161	0,146	0,126	
	$\bar{X}^{(d)}$	0,104	0,109	0,110	0,105	0,0957	
0,40	0,20	$\bar{X}^{(i)}$	0,143	0,149	0,145	0,133	0,116
		$\bar{X}^{(d)}$	0,111	0,117	0,118	0,114	0,107
	0,10	$\bar{X}^{(i)}$	0,147	0,153	0,148	0,136	0,118
		$\bar{X}^{(d)}$	0,109	0,116	0,116	0,112	0,105
	0,05	$\bar{X}^{(i)}$	0,150	0,156	0,151	0,139	0,120
		$\bar{X}^{(d)}$	0,109	0,116	0,116	0,112	0,103
0,03	$\bar{X}^{(i)}$	0,153	0,158	0,153	0,140	0,122	
	$\bar{X}^{(d)}$	0,108	0,115	0,115	0,111	0,102	

VALORES DE $\bar{X}^{(*)}$ Y $\bar{X}^{(d)}$

continuas triangulares.

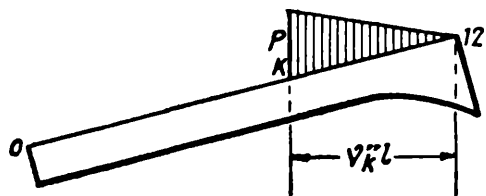
Carga en:						
5-12 $v''=0,583$	6-12 0,500	7-12 0,417	8-12 0,333	9-12 0,250	10-12 0,167	11-12 0,0833
0,0996	0,0765	0,0548	0,0359	0,0205	0,00917	0,00230
0,0834	0,0683	0,0522	0,0365	0,0220	0,0105	0,00277
0,103	0,0783	0,0557	0,0364	0,0207	0,00923	0,00230
0,0754	0,0610	0,0460	0,0316	0,0189	0,00884	0,00230
0,105	0,0797	0,0564	0,0366	0,0208	0,00923	0,00230
0,0683	0,0545	0,0406	0,0277	0,0166	0,00798	0,00294
0,107	0,0803	0,0567	0,0367	0,0209	0,00923	0,00230
0,0630	0,0497	0,0366	0,0246	0,0144	0,0665	0,00171
0,0973	0,0757	0,0546	0,0359	0,0205	0,00915	0,00230
0,0917	0,0758	0,0581	0,0405	0,0244	0,0115	0,00299
0,0999	0,0772	0,0555	0,0363	0,0207	0,00924	0,00230
0,0880	0,0720	0,0545	0,0374	0,0222	0,0102	0,00264
0,102	0,0785	0,0561	0,0365	0,0207	0,00924	0,00230
0,0846	0,0687	0,0514	0,0347	0,0203	0,00927	0,00239
0,104	0,0794	0,0565	0,0346	0,0208	0,00924	0,00230
0,0823	0,0663	0,0492	0,0330	0,0192	0,00873	0,00220
0,0959	0,0747	0,0542	0,0358	0,0205	0,00922	0,00230
0,0944	0,0785	0,0606	0,0424	0,0256	0,0121	0,00315
0,0976	0,0758	0,0549	0,0360	0,0206	0,00924	0,00230
0,0921	0,0760	0,0581	0,0402	0,0240	0,0111	0,00285
0,0991	0,0770	0,0554	0,0363	0,0207	0,00924	0,00230
0,0897	0,0737	0,0555	0,0383	0,0226	0,0104	0,00262
0,100	0,0777	0,0559	0,0365	0,0207	0,00924	0,00230
0,0883	0,0722	0,0544	0,0369	0,0215	0,00980	0,00248

TABLA VII¹⁵ f

λ	n		Carga en:				
			0-12 $\nu'' = 1,00$	1-12 0,916	2-12 0,833	3-12 0,750	4-12 0,667
0,35	0,20	$\bar{X}^{(i)}$	0,141	0,147	0,143	0,131	0,115
		$\bar{X}^{(d)}$	0,113	0,120	0,121	0,117	0,108
	0,10	$\bar{X}^{(i)}$	0,144	0,150	0,146	0,134	0,117
		$\bar{X}^{(d)}$	0,112	0,119	0,120	0,116	0,107
	0,05	$\bar{X}^{(i)}$	0,147	0,153	0,148	0,136	0,118
		$\bar{X}^{(d)}$	0,111	0,117	0,118	0,114	0,105
	0,03	$\bar{X}^{(i)}$	0,148	0,154	0,150	0,137	0,119
		$\bar{X}^{(d)}$	0,110	0,117	0,118	0,113	0,104
0,30	0,20	$\bar{X}^{(i)}$	0,141	0,145	0,141	0,130	0,113
		$\bar{X}^{(d)}$	0,114	0,121	0,122	0,118	0,110
	0,10	$\bar{X}^{(i)}$	0,143	0,148	0,143	0,132	0,115
		$\bar{X}^{(d)}$	0,113	0,120	0,121	0,117	0,108
	0,05	$\bar{X}^{(i)}$	0,145	0,149	0,145	0,133	0,116
		$\bar{X}^{(d)}$	0,112	0,119	0,120	0,116	0,107
	0,03	$\bar{X}^{(i)}$	0,146	0,151	0,146	0,134	0,117
		$\bar{X}^{(d)}$	0,112	0,118	0,119	0,115	0,106
0,25	0,20	$\bar{X}^{(i)}$	0,139	0,144	0,140	0,128	0,112
		$\bar{X}^{(d)}$	0,116	0,123	0,124	0,120	0,111
	0,10	$\bar{X}^{(i)}$	0,141	0,145	0,141	0,130	0,113
		$\bar{X}^{(d)}$	0,114	0,121	0,122	0,118	0,110
	0,05	$\bar{X}^{(i)}$	0,142	0,147	0,142	0,131	0,114
		$\bar{X}^{(d)}$	0,114	0,120	0,122	0,118	0,109
	0,03	$\bar{X}^{(i)}$	0,143	0,147	0,143	0,131	0,115
		$\bar{X}^{(d)}$	0,113	0,120	0,121	0,117	0,109

(Continuación)

Carga en:						
5-12 $v'' = 0,583$	6-12 0,500	7-12 0,417	8-12 0,333	9-12 0,250	10-12 0,167	11-12 0,0833
0,0948	0,0742	0,0539	0,0356	0,0205	0,00923	0,00230
0,0956	0,0795	0,0615	0,0434	0,0265	0,0125	0,00326
0,0964	0,0752	0,0546	0,0360	0,0206	0,00924	0,00230
0,0940	0,0780	0,0601	0,0420	0,0252	0,0117	0,00300
0,0977	0,0760	0,0550	0,0362	0,0207	0,00924	0,00230
0,0921	0,0760	0,0582	0,0402	0,0238	0,0109	0,00276
0,0986	0,0768	0,0554	0,0364	0,0207	0,00924	0,00230
0,0911	0,0750	0,0571	0,0392	0,0230	0,0105	0,00265
0,0934	0,0733	0,0535	0,0355	0,0205	0,00917	0,00230
0,0971	0,0813	0,0633	0,0447	0,0273	0,0129	0,00338
0,0951	0,0734	0,0540	0,0357	0,0205	0,00917	0,00230
0,0956	0,0797	0,0619	0,0434	0,0262	0,0122	0,00313
0,0961	0,0750	0,0545	0,0360	0,0206	0,00917	0,00230
0,0942	0,0783	0,0604	0,0421	0,0251	0,0116	0,00296
0,0971	0,0757	0,0549	0,0362	0,0207	0,00923	0,00230
0,0934	0,0773	0,0595	0,0413	0,0245	0,0112	0,00281
0,0931	0,0729	0,0532	0,0354	0,0205	0,00922	0,00230
0,0982	0,0824	0,0645	0,0459	0,0282	0,0134	0,00352
0,0940	0,0737	0,0537	0,0356	0,0205	0,00922	0,00230
0,0971	0,0812	0,0631	0,0446	0,0273	0,0128	0,00331
0,0947	0,0741	0,0540	0,0358	0,0206	0,00924	0,00230
0,0970	0,0805	0,0625	0,0439	0,0265	0,0124	0,00316
0,0951	0,0743	0,0541	0,0360	0,0207	0,00924	0,00230
0,0959	0,0800	0,0618	0,0433	0,0260	0,0120	0,00302



TABLA VII^a a. —

Para cargas

λ	n		Carga en:				
			0-1 $v' = 0,0833$	0-2 0,167	0-3 0,250	0-4 0,333	0-5 0,417
		$\bar{X}^{(s)}$	0,00216	0,0082	0,0172	0,0309	0,0436
		$\bar{X}^{(d)}$	0,00117	0,0046	0,0102	0,0180	0,0275
0,50	0,20	$\bar{X}^{(s)}$	0,00173	0,0066	0,0145	0,0246	0,0370
		$\bar{X}^{(d)}$	0,00117	0,0046	0,0104	0,0182	0,0282
	0,10	$\bar{X}^{(s)}$	0,00159	0,0062	0,0136	0,0235	0,0351
		$\bar{X}^{(d)}$	0,00117	0,0046	0,0103	0,0183	0,0283
	0,05	$\bar{X}^{(s)}$	0,00149	0,0058	0,0129	0,0224	0,0339
		$\bar{X}^{(d)}$	0,00116	0,0046	0,0104	0,0183	0,0286
	0,03	$\bar{X}^{(s)}$	0,00143	0,0056	0,0125	0,0217	0,0333
		$\bar{X}^{(d)}$	0,00116	0,0046	0,0104	0,0184	0,0286
0,40	0,20	$\bar{X}^{(s)}$	0,00170	0,0065	0,0142	0,0244	0,0370
		$\bar{X}^{(d)}$	0,00117	0,0047	0,0110	0,0188	0,0286
	0,10	$\bar{X}^{(s)}$	0,00155	0,0060	0,0133	0,0232	0,0350
		$\bar{X}^{(d)}$	0,00116	0,0046	0,0103	0,0184	0,0285
	0,05	$\bar{X}^{(s)}$	0,00143	0,0057	0,0126	0,0219	0,0336
		$\bar{X}^{(d)}$	0,00116	0,0046	0,0104	0,0184	0,0286
	0,03	$\bar{X}^{(s)}$	0,00138	0,0054	0,0122	0,0213	0,0330
		$\bar{X}^{(d)}$	0,00116	0,0046	0,0104	0,0184	0,0288
0,35	0,20	$\bar{X}^{(s)}$	0,00169	0,0065	0,0143	0,0246	0,0366
		$\bar{X}^{(d)}$	0,00117	0,0047	0,0104	0,0184	0,0282
	0,10	$\bar{X}^{(s)}$	0,00156	0,0064	0,0137	0,0235	0,0355
		$\bar{X}^{(d)}$	0,00116	0,0046	0,0104	0,0183	0,0284
	0,05	$\bar{X}^{(s)}$	0,00147	0,0058	0,0128	0,0223	0,0344
		$\bar{X}^{(d)}$	0,00116	0,0046	0,0104	0,0184	0,0285
	0,03	$\bar{X}^{(s)}$	0,00141	0,0055	0,0124	0,0218	0,0335
		$\bar{X}^{(d)}$	0,00116	0,0046	0,0104	0,0184	0,0287

VALORES $\bar{X}^{(*)}$ Y $\bar{X}^{(*)}$

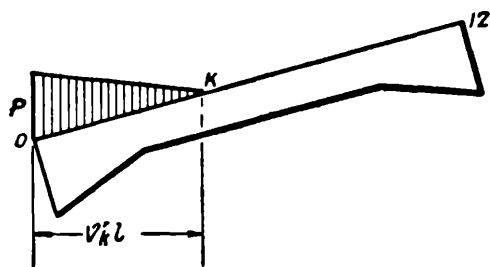
continuas triangulares.

Carga en:						
0-6 $v' = 0,500$	0-7 0,583	0-8 0,667	0-9 0,750	0-10 0,833	0-11 0,916	0-12 1,00
0,0573 0,0382	0,0712 0,0506	0,085 0,065	0,099 0,078	0,111 0,091	0,123 0,105	0,134 0,116
0,0510 0,0392	0,0650 0,0526	0,079 0,066	0,094 0,081	0,107 0,094	0,120 0,108	0,130 0,120
0,0490 0,0398	0,0630 0,0529	0,080 0,068	0,092 0,082	0,106 0,096	0,119 0,109	0,130 0,120
0,0475 0,0405	0,0620 0,0542	0,076 0,068	0,091 0,083	0,105 0,097	0,118 0,110	0,128 0,122
0,0465 0,0405	0,0610 0,0540	0,076 0,069	0,091 0,083	0,104 0,097	0,117 0,111	0,128 0,122
0,0500 0,0403	0,0640 0,0526	0,079 0,067	0,094 0,082	0,107 0,095	0,119 0,108	0,130 0,120
0,0482 0,0405	0,0630 0,0535	0,077 0,067	0,092 0,082	0,105 0,096	0,118 0,110	0,129 0,121
0,0473 0,0403	0,0610 0,0540	0,076 0,068	0,091 0,084	0,105 0,097	0,117 0,110	0,128 0,122
0,0465 0,0407	0,0610 0,0550	0,076 0,069	0,091 0,084	0,104 0,098	0,117 0,111	0,128 0,122
0,0510 0,0403	0,0650 0,0529	0,080 0,067	0,094 0,082	0,107 0,095	0,120 0,108	0,130 0,120
0,0492 0,0400	0,0640 0,0533	0,079 0,068	0,093 0,083	0,106 0,096	0,119 0,109	0,129 0,121
0,0483 0,0400	0,0630 0,0540	0,077 0,068	0,092 0,083	0,105 0,097	0,118 0,110	0,129 0,121
0,0473 0,0412	0,0610 0,0540	0,076 0,069	0,091 0,083	0,104 0,098	0,117 0,111	0,128 0,122

TABLA VII¹⁶ *a*

λ	n		Carga en:				
			0-1 $\nu' = 0,0833$	0-2 0,167	0-3 0,250	0-4 0,333	0-5 0,417
0,30	0,20	$\bar{X}^{(i)}$	0,00170	0,0066	0,0145	0,0249	0,0372
		$\bar{X}^{(d)}$	0,00116	0,0046	0,0104	0,0183	0,0282
	0,10	$\bar{X}^{(i)}$	0,00159	0,0062	0,0137	0,0237	0,0358
		$\bar{X}^{(d)}$	0,00116	0,0046	0,0104	0,0183	0,0285
	0,05	$\bar{X}^{(i)}$	0,00151	0,0059	0,0132	0,0230	0,0353
		$\bar{X}^{(d)}$	0,00116	0,0046	0,0104	0,0184	0,0285
	0,03	$\bar{X}^{(i)}$	0,00146	0,0058	0,0129	0,0225	0,0347
		$\bar{X}^{(d)}$	0,00116	0,0046	0,0104	0,0185	0,0287
0,25	0,20	$\bar{X}^{(i)}$	0,00176	0,0068	0,0149	0,0254	0,0378
		$\bar{X}^{(d)}$	0,00117	0,0046	0,0104	0,0181	0,0280
	0,10	$\bar{X}^{(i)}$	0,00164	0,0065	0,0143	0,0246	0,0372
		$\bar{X}^{(d)}$	0,00116	0,0046	0,0104	0,0183	0,0284
	0,05	$\bar{X}^{(i)}$	0,00156	0,0062	0,0138	0,0240	0,0364
		$\bar{X}^{(d)}$	0,00116	0,0046	0,0104	0,0182	0,0284
	0,03	$\bar{X}^{(i)}$	0,00153	0,0061	0,0135	0,0237	0,0358
		$\bar{X}^{(d)}$	0,00116	0,0046	0,0104	0,0185	0,0285

(Continuación)

Carga en:						
0-6 $v' = 0,500$	0-7 0,583	0-8 0,667	0-9 0,750	0-10 0,833	0-11 0,916	0-12 1,00
0,0508	0,0650	0,080	0,094	0,107	0,120	0,131
0,0397	0,0523	0,066	0,081	0,095	0,108	0,119
0,0498	0,0640	0,079	0,093	0,106	0,119	0,130
0,0397	0,0530	0,067	0,082	0,096	0,108	0,120
0,0490	0,0630	0,078	0,092	0,106	0,119	0,129
0,0400	0,0533	0,068	0,082	0,096	0,110	0,121
0,0482	0,0630	0,077	0,092	0,105	0,118	0,129
0,0403	0,0535	0,068	0,083	0,097	0,110	0,121
0,0518	0,0660	0,081	0,095	0,108	0,121	0,131
0,0395	0,0523	0,066	0,080	0,094	0,107	0,119
0,0507	0,0650	0,079	0,094	0,107	0,119	0,130
0,0402	0,0528	0,066	0,081	0,094	0,108	0,120
0,0497	0,0640	0,079	0,093	0,107	0,119	0,130
0,0405	0,0530	0,067	0,081	0,095	0,108	0,120
0,0498	0,0640	0,078	0,093	0,106	0,119	0,129
0,0407	0,0532	0,067	0,082	0,096	0,109	0,121



TABLA VII^b. —
Para cargas

λ	n		Carga en:				
			0-1 $v' = 0,0833$	0-2 0,167	0-3 0,250	0-4 0,333	0-5 0,417
	1,00	$\bar{X}(\cdot)$	0,00216	0,00820	0,0172	0,0284	0,0416
		$\bar{X}(\cdot^d)$	0,00117	0,00455	0,0103	0,0180	0,0315
0,50	0,20	$\bar{X}(\cdot)$	0,00173	0,00670	0,0146	0,0249	0,0376
		$\bar{X}(\cdot^d)$	0,00117	0,00460	0,0103	0,0181	0,0281
	0,10	$\bar{X}(\cdot)$	0,00162	0,00630	0,0138	0,0137	0,0362
		$\bar{X}(\cdot^d)$	0,00116	0,00465	0,0104	0,0184	0,0283
	0,05	$\bar{X}(\cdot)$	0,00151	0,00590	0,0131	0,0129	0,0346
		$\bar{X}(\cdot^d)$	0,00116	0,00465	0,0104	0,0184	0,0285
0,03	$\bar{X}(\cdot)$	0,00145	0,00570	0,0126	0,0122	0,0338	
	$\bar{X}(\cdot^d)$	0,00116	0,00465	0,0104	0,0184	0,0286	
0,40	0,20	$\bar{X}(\cdot)$	0,00175	0,00680	0,0148	0,0253	0,0380
		$\bar{X}(\cdot^d)$	0,00117	0,00465	0,0104	0,0184	0,0282
	0,10	$\bar{X}(\cdot)$	0,00163	0,00640	0,0141	0,0242	0,0366
		$\bar{X}(\cdot^d)$	0,00116	0,00465	0,0104	0,0182	0,0283
	0,05	$\bar{X}(\cdot)$	0,00153	0,00590	0,0133	0,0232	0,0351
		$\bar{X}(\cdot^d)$	0,00116	0,00465	0,0104	0,0183	0,0284
0,03	$\bar{X}(\cdot)$	0,00149	0,00580	0,0131	0,0229	0,0348	
	$\bar{X}(\cdot^d)$	0,00116	0,00465	0,0104	0,0183	0,0284	
0,35	0,20	$\bar{X}(\cdot)$	0,00177	0,00690	0,0150	0,0257	0,0378
		$\bar{X}(\cdot^d)$	0,00117	0,00460	0,0103	0,0182	0,0281
	0,10	$\bar{X}(\cdot)$	0,00167	0,00660	0,0144	0,0247	0,0374
		$\bar{X}(\cdot^d)$	0,00117	0,00465	0,0104	0,0183	0,0282
	0,05	$\bar{X}(\cdot)$	0,00157	0,00620	0,0138	0,0240	0,0358
		$\bar{X}(\cdot^d)$	0,00116	0,00460	0,0104	0,0184	0,0284
0,03	$\bar{X}(\cdot)$	0,00153	0,00610	0,0135	0,0236	0,0350	
	$\bar{X}(\cdot^d)$	0,00116	0,00465	0,0105	0,0184	0,0285	

VALORES DE $\bar{X}(\cdot)$ Y $\bar{X}(\cdot)$

continuas triangulares.

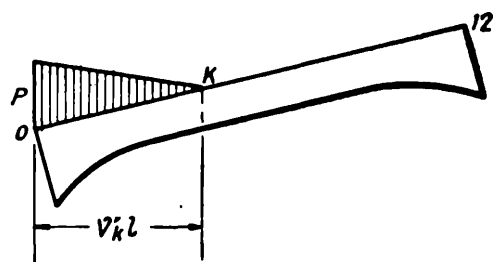
Carga en:						
0-6 $\nu' = 0,500$	0-7 0,583	0-8 0,667	0-9 0,750	0-10 0,833	0-11 0,916	0-12 1,00
0,0557 0,0382	0,0700 0,0507	0,0830 0,0640	0,0980 0,0720	0,111 0,092	0,122 0,105	0,133 0,117
0,0508 0,0398	0,0650 0,0524	0,0800 0,0660	0,0950 0,0810	0,107 0,094	0,120 0,108	0,130 0,120
0,0500 0,0397	0,0640 0,0531	0,0790 0,0670	0,0930 0,0820	0,107 0,095	0,120 0,109	0,130 0,120
0,0480 0,0403	0,0620 0,0534	0,0770 0,0680	0,0920 0,0820	0,105 0,096	0,118 0,110	0,129 0,121
0,0473 0,0407	0,0620 0,0535	0,0770 0,0680	0,0910 0,0820	0,105 0,097	0,117 0,111	0,128 0,122
0,0517 0,0392	0,0660 0,0523	0,0800 0,0660	0,0950 0,0800	0,108 0,094	0,120 0,108	0,131 0,119
0,0498 0,0403	0,0650 0,0530	0,0800 0,0670	0,0930 0,0810	0,107 0,095	0,119 0,108	0,130 0,120
0,0492 0,0405	0,0630 0,0538	0,0780 0,0670	0,0920 0,0810	0,106 0,096	0,118 0,109	0,129 0,121
0,0482 0,0407	0,0630 0,0550	0,0770 0,0680	0,0920 0,0820	0,106 0,097	0,118 0,110	0,129 0,121
0,0518 0,0397	0,0660 0,0525	0,0810 0,0660	0,0950 0,0800	0,108 0,094	0,120 0,108	0,131 0,119
0,0508 0,0397	0,0660 0,0525	0,0800 0,0660	0,0930 0,0800	0,107 0,095	0,119 0,108	0,131 0,119
0,0498 0,0400	0,0640 0,0535	0,0790 0,0670	0,0930 0,0810	0,107 0,095	0,119 0,109	0,130 0,120
0,0488 0,0405	0,0640 0,0540	0,0780 0,0680	0,0920 0,0820	0,106 0,096	0,119 0,109	0,129 0,121

TABLA VII¹⁶ b

λ	n		Carga en:				
			0-1 $\nu' = 0,0833$	0-2 0,167	0-3 0,250	0-4 0,333	0-5 0,417
0,30	0,20	$\bar{X}^{(i)}$	0,00180	0,00700	0,0153	0,0261	0,0384
		$\bar{X}^{(d)}$	0,00117	0,00460	0,0103	0,0181	0,0279
	0,10	$\bar{X}^{(i)}$	0,00169	0,00670	0,0147	0,0251	0,0378
		$\bar{X}^{(d)}$	0,00117	0,00465	0,0104	0,0182	0,0279
	0,05	$\bar{X}^{(i)}$	0,00163	0,00640	0,0142	0,0246	0,0372
		$\bar{X}^{(d)}$	0,00116	0,00460	0,0103	0,0182	0,0283
0,03	$\bar{X}^{(i)}$	0,00160	0,00630	0,0140	0,0243	0,0362	
	$\bar{X}^{(d)}$	0,00116	0,00460	0,0104	0,0184	0,0282	
0,25	0,20	$\bar{X}^{(i)}$	0,00185	0,00720	0,0156	0,0266	0,0392
		$\bar{X}^{(d)}$	0,00116	0,00465	0,0103	0,0181	0,0279
	0,10	$\bar{X}^{(i)}$	0,00176	0,00680	0,0151	0,0256	0,0384
		$\bar{X}^{(d)}$	0,00117	0,00460	0,0103	0,0181	0,0279
	0,05	$\bar{X}^{(i)}$	0,00169	0,00670	0,0148	0,0252	0,0376
		$\bar{X}^{(d)}$	0,00116	0,00465	0,0104	0,0183	0,0282
0,03	$\bar{X}^{(i)}$	0,00164	0,00650	0,0144	0,0249	0,0378	
	$\bar{X}^{(d)}$	0,00116	0,00465	0,0104	0,0184	0,0282	

(Continuación)

Carga en:						
0-6 $\nu' = 0,500$	0-7 0,583	0-8 0,667	0-9 0,750	0-10 0,833	0-11 0,916	0-12 1,00
0,0527	0,0670	0,0820	0,0950	0,108	0,121	0,132
0,0388	0,0520	0,0650	0,0790	0,094	0,107	0,118
0,0517	0,0660	0,0800	0,0950	0,108	0,120	0,131
0,0392	0,0521	0,0660	0,0800	0,094	0,108	0,119
0,0507	0,0650	0,0800	0,0930	0,107	0,119	0,130
0,0397	0,0524	0,0660	0,0800	0,095	0,108	0,120
0,0507	0,0640	0,0790	0,0930	0,107	0,120	0,130
0,0403	0,0520	0,0660	0,0810	0,095	0,108	0,120
0,0535	0,0670	0,0820	0,0970	0,109	0,122	0,132
0,0402	0,0524	0,0660	0,0790	0,094	0,107	0,118
0,0527	0,0670	0,0810	0,0950	0,108	0,122	0,132
0,0388	0,0520	0,0660	0,0790	0,094	0,107	0,118
0,0517	0,0660	0,0800	0,0950	0,108	0,121	0,131
0,0393	0,0523	0,0660	0,0800	0,094	0,107	0,119
0,0517	0,0660	0,0800	0,0950	0,107	0,121	0,131
0,0402	0,0523	0,0670	0,0810	0,095	0,108	0,119



TABLA VII¹⁸ c. —

Para cargas

λ	n		Carga en:				
			0-1 $v' = 0,0833$	0-2 0,167	0-3 0,250	0-4 0,333	0-5 0,417
1,00	0,20	$\bar{X}^{(i)}$	0,00149	0,0056	0,0122	0,0206	0,0305
		$\bar{X}^{(d)}$	0,00119	0,0045	0,0103	0,0181	0,0280
	0,10	$\bar{X}^{(i)}$	0,00127	0,0051	0,0106	0,0178	0,0266
		$\bar{X}^{(d)}$	0,00116	0,0046	0,0104	0,0184	0,0284
	0,05	$\bar{X}^{(i)}$	0,00109	0,0042	0,0090	0,0155	0,0232
		$\bar{X}^{(d)}$	0,00115	0,0046	0,0104	0,0183	0,0285
0,03	$\bar{X}^{(i)}$	0,00096	0,0037	0,0081	0,0137	0,0208	
	$\bar{X}^{(d)}$	0,00114	0,0046	0,0104	0,0183	0,0285	
0,50	0,20	$\bar{X}^{(i)}$	0,00135	0,0052	0,0113	0,0195	0,0293
		$\bar{X}^{(d)}$	0,00116	0,0045	0,0103	0,0183	0,0283
	0,10	$\bar{X}^{(i)}$	0,00113	0,0045	0,0098	0,0170	0,0256
		$\bar{X}^{(d)}$	0,00115	0,0046	0,0103	0,0183	0,0287
	0,05	$\bar{X}^{(i)}$	0,00097	0,0038	0,0085	0,0149	0,0229
		$\bar{X}^{(d)}$	0,00115	0,0046	0,0103	0,0182	0,0287
0,03	$\bar{X}^{(i)}$	0,00089	0,0034	0,0078	0,0137	0,0212	
	$\bar{X}^{(d)}$	0,00115	0,0046	0,0103	0,0185	0,0288	
0,40	0,20	$\bar{X}^{(i)}$	0,00143	0,0055	0,0121	0,0210	0,0314
		$\bar{X}^{(d)}$	0,00116	0,0046	0,0104	0,0183	0,0284
	0,10	$\bar{X}^{(i)}$	0,00123	0,0049	0,0108	0,0187	0,0284
		$\bar{X}^{(d)}$	0,00115	0,0046	0,0104	0,0183	0,0285
	0,05	$\bar{X}^{(i)}$	0,00112	0,0043	0,0097	0,0170	0,0261
		$\bar{X}^{(d)}$	0,00115	0,0046	0,0104	0,0186	0,0288
0,03	$\bar{X}^{(i)}$	0,00103	0,0041	0,0092	0,0161	0,0248	
	$\bar{X}^{(d)}$	0,00115	0,0046	0,0104	0,0185	0,0289	

VALORES DE $\bar{X}^{(1)}$ Y $\bar{X}^{(2)}$

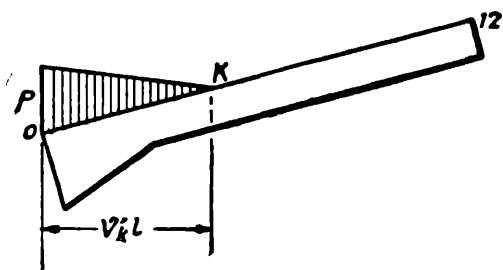
continuas triangulares.

Carga en:						
0-6 $v'=0,500$	0-7 0,583	0-8 0,667	0-9 0,750	0-10 0,833	0-11 0,916	0-12 1,00
0,0417	0,0531	0,0649	0,0770	0,0880	0,0980	0,107
0,0400	0,0533	0,0670	0,0840	0,0990	0,115	0,129
0,0363	0,0481	0,0571	0,0680	0,0790	0,0893	0,0969
0,0405	0,0530	0,0690	0,0850	0,101	0,119	0,134
0,0319	0,0406	0,0511	0,0612	0,0698	0,0792	0,0876
0,0403	0,0540	0,0700	0,0870	0,105	0,122	0,138
0,0288	0,0373	0,0466	0,0557	0,0651	0,0734	0,0812
0,0412	0,0550	0,0710	0,0880	0,106	0,124	0,140
0,0405	0,0519	0,0645	0,0760	0,0870	0,0995	0,109
0,0397	0,0540	0,0690	0,0850	0,100	0,115	0,129
0,0358	0,0466	0,0580	0,0690	0,0800	0,0914	0,100
0,0407	0,0550	0,0700	0,0860	0,103	0,119	0,134
0,0320	0,0421	0,0535	0,0643	0,0750	0,0850	0,0941
0,0407	0,0550	0,0710	0,0880	0,105	0,121	0,137
0,0299	0,0401	0,0505	0,0613	0,0720	0,0811	0,0895
0,0417	0,0550	0,0720	0,0880	0,106	0,123	0,140
0,0435	0,0554	0,0680	0,0810	0,0930	0,105	0,114
0,0405	0,0533	0,0680	0,0840	0,0990	0,113	0,127
0,0392	0,0510	0,0637	0,0760	0,0870	0,0982	0,108
0,0408	0,0550	0,0690	0,0850	0,101	0,116	0,130
0,0365	0,0483	0,0596	0,0720	0,0830	0,0940	0,103
0,0408	0,0550	0,0710	0,0860	0,103	0,118	0,133
0,0350	0,0461	0,0566	0,0690	0,0800	0,0910	0,101
0,0410	0,0530	0,0690	0,0840	0,101	0,117	0,134

TABLA VII¹⁶ c

λ	n		Carga en:				
			0-1 $\nu' = 0,0833$	0-2 0,167	0-3 0,250	0-4 0,333	0-5 0,417
0,35	0,20	$\bar{X}^{(i)}$	0,00148	0,0057	0,0126	0,0216	0,0326
		$\bar{X}^{(d)}$	0,00116	0,0046	0,0104	0,0183	0,0283
	0,10	$\bar{X}^{(i)}$	0,00132	0,0051	0,0114	0,0199	0,0300
		$\bar{X}^{(d)}$	0,00115	0,0046	0,0104	0,0185	0,0283
	0,05	$\bar{X}^{(i)}$	0,00119	0,0046	0,0106	0,0186	0,0284
		$\bar{X}^{(d)}$	0,00115	0,0046	0,0103	0,0186	0,0286
0,03	$\bar{X}^{(i)}$	0,00113	0,0045	0,0101	0,0177	0,0272	
	$\bar{X}^{(d)}$	0,00115	0,0046	0,0103	0,0183	0,0288	
0,30	0,20	$\bar{X}^{(i)}$	0,00155	0,0060	0,0132	0,0227	0,0340
		$\bar{X}^{(d)}$	0,00116	0,0046	0,0104	0,0182	0,0283
	0,10	$\bar{X}^{(i)}$	0,00140	0,0055	0,0121	0,0210	0,0320
		$\bar{X}^{(d)}$	0,00115	0,0046	0,0104	0,0184	0,0285
	0,05	$\bar{X}^{(i)}$	0,00128	0,0051	0,0114	0,0197	0,0303
		$\bar{X}^{(d)}$	0,00115	0,0046	0,0104	0,0185	0,0286
0,03	$\bar{X}^{(i)}$	0,00122	0,0049	0,0109	0,0191	0,0293	
	$\bar{X}^{(d)}$	0,00115	0,0046	0,0104	0,0186	0,0287	
0,25	0,20	$\bar{X}^{(i)}$	0,00164	0,0064	0,0139	0,0238	0,0356
		$\bar{X}^{(d)}$	0,00116	0,0046	0,0103	0,0181	0,0282
	0,10	$\bar{X}^{(i)}$	0,00151	0,0059	0,0131	0,0225	0,0339
		$\bar{X}^{(d)}$	0,00115	0,0046	0,0104	0,0185	0,0284
	0,05	$\bar{X}^{(i)}$	0,00140	0,0055	0,0124	0,0215	0,0326
		$\bar{X}^{(d)}$	0,00115	0,0046	0,0104	0,0183	0,0284
0,03	$\bar{X}^{(i)}$	0,00136	0,0054	0,0120	0,0210	0,0320	
	$\bar{X}^{(d)}$	0,00115	0,0046	0,0104	0,0184	0,0285	

(Continuación)

Carga en:						
0-6 $\nu' = 0,500$	0-7 0,583	0-8 0,667	0-9 0,750	0-10 0,833	0-11 0,916	0-12 1,00
0,0452	0,0571	0,0710	0,0840	0,0960	0,108	0,117
0,0403	0,0536	0,0680	0,0820	0,0980	0,112	0,125
0,0422	0,0540	0,0670	0,0790	0,0910	0,102	0,112
0,0407	0,0543	0,0690	0,0850	0,100	0,115	0,129
0,0393	0,0511	0,0640	0,0760	0,0880	0,100	0,109
0,0405	0,0540	0,0690	0,0860	0,101	0,116	0,129
0,0380	0,0497	0,0622	0,0750	0,0860	0,097	0,107
0,0410	0,0550	0,0700	0,0860	0,101	0,117	0,130
0,0460	0,0600	0,0730	0,0860	0,0980	0,110	0,120
0,0398	0,0527	0,0680	0,0820	0,0970	0,111	0,124
0,0443	0,0571	0,0700	0,0830	0,0950	0,109	0,116
0,0407	0,0540	0,0680	0,0830	0,0980	0,113	0,126
0,0422	0,0550	0,0680	0,0810	0,0920	0,103	0,114
0,0397	0,0536	0,0680	0,0830	0,0990	0,113	0,126
0,0412	0,0530	0,0660	0,0790	0,0910	0,102	0,111
0,0403	0,0540	0,0700	0,0840	0,100	0,115	0,129
0,0487	0,0619	0,0760	0,0890	0,102	0,113	0,124
0,0400	0,0533	0,0680	0,0820	0,0960	0,110	0,122
0,0465	0,0594	0,0750	0,0870	0,0990	0,110	0,121
0,0397	0,0536	0,0680	0,0820	0,0970	0,111	0,123
0,0448	0,0579	0,0720	0,0850	0,0970	0,108	0,118
0,0403	0,0537	0,0690	0,0820	0,0970	0,112	0,125
0,0447	0,0576	0,0700	0,0830	0,0950	0,107	0,117
0,0407	0,0540	0,0690	0,0830	0,0980	0,112	0,125



TABLA VII¹⁶ d —

Para cargas

λ	n		Carga en:				
			0-1 $v' = 0,0833$	0-2 0,167	0-3 0,250	0-4 0,333	0-5 0,417
1,00	0,20	$\bar{X}^{(v)}$	0,00317	0,0115	0,0236	0,0383	0,0544
		$\bar{X}^{(d)}$	0,00116	0,00456	0,0101	0,0175	0,0264
	0,10	$\bar{X}^{(v)}$	0,00370	0,0134	0,0270	0,0432	0,0608
		$\bar{X}^{(d)}$	0,00116	0,00454	0,00991	0,0171	0,0256
	0,05	$\bar{X}^{(v)}$	0,00440	0,0154	0,0305	0,0483	0,0674
		$\bar{X}^{(d)}$	0,00116	0,00450	0,00978	0,0167	0,0248
	0,03	$\bar{X}^{(v)}$	0,00490	0,0170	0,0335	0,0524	0,0726
		$\bar{X}^{(d)}$	0,00114	0,00446	0,00967	0,0164	0,0243
0,50	0,20	$\bar{X}^{(v)}$	0,00269	0,0100	0,0210	0,0347	0,0496
		$\bar{X}^{(d)}$	0,00116	0,00460	0,0102	0,0178	0,0271
	0,10	$\bar{X}^{(v)}$	0,00287	0,0107	0,0224	0,0369	0,0534
		$\bar{X}^{(d)}$	0,00116	0,00460	0,0102	0,0177	0,0268
	0,05	$\bar{X}^{(v)}$	0,00304	0,0113	0,0236	0,0390	0,0563
		$\bar{X}^{(d)}$	0,00116	0,00457	0,0102	0,0176	0,0266
	0,03	$\bar{X}^{(v)}$	0,00315	0,0116	0,0243	0,0401	0,0579
		$\bar{X}^{(d)}$	0,00115	0,00455	0,0102	0,0175	0,0265
0,40	0,20	$\bar{X}^{(v)}$	0,00252	0,00939	0,0197	0,0327	0,0474
		$\bar{X}^{(d)}$	0,00116	0,00460	0,0102	0,0178	0,0272
	0,10	$\bar{X}^{(v)}$	0,00264	0,00989	0,0207	0,0342	0,0495
		$\bar{X}^{(d)}$	0,00116	0,00460	0,0102	0,0178	0,0272
	0,05	$\bar{X}^{(v)}$	0,00273	0,0102	0,0213	0,0353	0,0511
		$\bar{X}^{(d)}$	0,00116	0,00460	0,0102	0,0178	0,0271
	0,03	$\bar{X}^{(v)}$	0,00279	0,0104	0,0218	0,0361	0,0522
		$\bar{X}^{(d)}$	0,00116	0,00460	0,0102	0,0178	0,0270

VALORES DE $\bar{X}^{(s)}$ Y $\bar{X}^{(d)}$

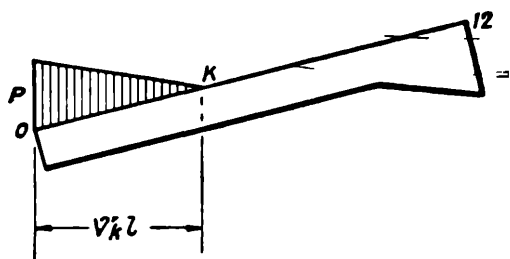
continuas triangulares.

Carga en:						
0-6 $v' = 0,500$	0-7 0,583	0-8 0,667	0-9 0,750	0-10 0,833	0-11 0,916	0-12 1,00
0,0713	0,0885	0,105	0,121	0,136	0,149	0,161
0,0366	0,0477	0,0593	0,0710	0,0824	0,0932	0,103
0,0790	0,0971	0,115	0,131	0,147	0,161	0,173
0,0352	0,0457	0,0564	0,0671	0,0776	0,0874	0,0960
0,0870	0,106	0,124	0,142	0,158	0,172	0,185
0,0339	0,0436	0,0535	0,0634	0,0729	0,0817	0,0896
0,0928	0,113	0,132	0,150	0,166	0,181	0,194
0,0330	0,0421	0,0515	0,0607	0,0695	0,0776	0,0849
0,0663	0,0833	0,100	0,116	0,131	0,144	0,156
0,0377	0,0494	0,0615	0,0737	0,0854	0,0963	0,106
0,0708	0,0885	0,106	0,123	0,138	0,152	0,164
0,0373	0,0485	0,0601	0,0716	0,0827	0,0928	0,102
0,0745	0,0931	0,111	0,128	0,144	0,158	0,171
0,0370	0,0481	0,0594	0,0704	0,0809	0,0905	0,0989
0,0767	0,0957	0,114	0,135	0,147	0,162	0,174
0,0367	0,0474	0,0585	0,0692	0,0793	0,0885	0,0966
0,0632	0,0794	0,0955	0,111	0,125	0,138	0,150
0,0380	0,0499	0,0624	0,0750	0,0873	0,0988	0,109
0,0660	0,0829	0,0995	0,115	0,130	0,144	0,155
0,0378	0,0496	0,0619	0,0742	0,0860	0,0968	0,107
0,0682	0,0856	0,103	0,119	0,134	0,148	0,159
0,0377	0,0493	0,0614	0,0733	0,0847	0,0953	0,105
0,0695	0,0869	0,104	0,120	0,136	0,149	0,161
0,0377	0,0490	0,0610	0,0728	0,0840	0,0943	0,103

TABLAS VII^a c

λ	n		Carga en:				
			0-1 $\nu' = 0,0833$	0-2 0,167	0-3 0,250	0-4 0,333	0-5 0,417
0,35	0,20	$\bar{X}^{(i)}$	0,00245	0,00924	0,0193	0,0318	0,0462
		$\bar{X}^{(d)}$	0,00116	0,00460	0,0102	0,0178	0,0272
	0,10	$\bar{X}^{(i)}$	0,00254	0,00946	0,0199	0,0329	0,0478
		$\bar{X}^{(d)}$	0,00116	0,00460	0,0102	0,0178	0,0272
	0,05	$\bar{X}^{(i)}$	0,00261	0,00973	0,0204	0,0338	0,0490
		$X^{(d)}$	0,00116	0,00460	0,0102	0,0178	0,0271
	0,03	$\bar{X}^{(i)}$	0,00266	0,00989	0,0208	0,0344	0,0498
		$\bar{X}^{(d)}$	0,00116	0,00460	0,0102	0,0178	0,0271
0,30	0,20	$\bar{X}^{(i)}$	0,00238	0,00889	0,0187	0,0310	0,0450
		$\bar{X}^{(d)}$	0,00116	0,00460	0,0102	0,0179	0,0273
	0,10	$\bar{X}^{(i)}$	0,00244	0,00912	0,0191	0,0317	0,0460
		$\bar{X}^{(d)}$	0,00116	0,00460	0,0102	0,0179	0,0272
	0,05	$\bar{X}^{(i)}$	0,00249	0,00930	0,0196	0,0325	0,0472
		$\bar{X}^{(d)}$	0,00116	0,00460	0,0102	0,0178	0,0272
	0,03	$\bar{X}^{(i)}$	0,00254	0,00945	0,0198	0,0328	0,0476
		$\bar{X}^{(d)}$	0,00116	0,00460	0,0102	0,0178	0,0272
0,25	0,20	$\bar{X}^{(i)}$	0,00232	0,00867	0,0182	0,0302	0,0440
		$\bar{X}^{(d)}$	0,00116	0,00460	0,0102	0,0179	0,0273
	0,10	$\bar{X}^{(i)}$	0,00237	0,00883	0,0185	0,0308	0,0448
		$\bar{X}^{(d)}$	0,00116	0,00460	0,0102	0,0179	0,0273
	0,05	$\bar{X}^{(i)}$	0,00240	0,00895	0,0188	0,0312	0,0453
		$\bar{X}^{(d)}$	0,00116	0,00460	0,0102	0,0179	0,0273
	0,03	$\bar{X}^{(i)}$	0,00243	0,00906	0,0190	0,0315	0,0458
		$\bar{X}^{(d)}$	0,00116	0,00460	0,0102	0,0179	0,0273

(Continuación)

Carga en:						
0-6 $\nu' = 0,500$	0-7 0,583	0-8 0,667	0-9 0,750	0-10 0,833	0-11 0,916	0-12 1,00
0,0615	0,0774	0,0933	0,108	0,123	0,136	0,147
0,0382	0,0501	0,0627	0,0757	0,0883	0,100	0,111
0,0637	0,0800	0,0963	0,112	0,126	0,140	0,151
0,0380	0,0498	0,0622	0,0747	0,0866	0,0979	0,108
0,0652	0,0820	0,0986	0,114	0,129	0,143	0,154
0,0378	0,0497	0,0621	0,0745	0,0864	0,0973	0,107
0,0663	0,0833	0,100	0,116	0,131	0,145	0,157
0,0378	0,0495	0,0619	0,0740	0,0858	0,0966	0,106
0,0600	0,0756	0,0911	0,106	0,120	0,133	0,144
0,0382	0,0503	0,0631	0,0762	0,0891	0,101	0,112
0,0615	0,0774	0,0933	0,108	0,123	0,136	0,147
0,0382	0,0501	0,0629	0,0757	0,0883	0,100	0,110
0,0628	0,0791	0,0951	0,111	0,125	0,138	0,150
0,0380	0,0500	0,0626	0,0753	0,0876	0,0991	0,109
0,0635	0,0799	0,0961	0,112	0,126	0,140	0,151
0,0380	0,0498	0,0624	0,0751	0,0873	0,0986	0,109
0,0585	0,0739	0,0890	0,104	0,117	0,130	0,141
0,0383	0,0504	0,0635	0,0767	0,0898	0,102	0,113
0,0598	0,0753	0,0908	0,106	0,120	0,132	0,143
0,0383	0,0504	0,0633	0,0764	0,0894	0,102	0,112
0,0605	0,0763	0,0919	0,107	0,121	0,134	0,145
0,0383	0,0504	0,0632	0,0762	0,0889	0,101	0,112
0,0612	0,0769	0,0926	0,108	0,122	0,135	0,146
0,0383	0,0504	0,0632	0,0762	0,0883	0,101	0,111



TABLA VII¹⁶ e.

Para carg

λ	n		Carga en:				
			0-1 $v' = 0,0833$	0-2 0,167	0-3 0,250	0-4 0,333	0-5 0,417
1,00	0,20	$\bar{X}^{(v)}$	0,00141	0,00540	0,0118	0,0200	0,0299
		$\bar{X}^{(d)}$	0,00117	0,00463	0,0103	0,0182	0,0282
	0,10	$\bar{X}^{(v)}$	0,00118	0,00456	0,0099	0,0170	0,0256
		$\bar{X}^{(d)}$	0,00116	0,00467	0,0104	0,0184	0,0286
	0,05	$\bar{X}^{(v)}$	0,00098	0,00332	0,0080	0,0143	0,0219
		$\bar{X}^{(d)}$	0,00116	0,00467	0,0104	0,0185	0,0288
0,03	$\bar{X}^{(v)}$	0,00086	0,00335	0,0074	0,0129	0,0197	
	$\bar{X}^{(d)}$	0,00116	0,00467	0,0103	0,0185	0,0288	
0,50	0,20	$\bar{X}^{(v)}$	0,00151	0,00580	0,0128	0,0219	0,0329
		$\bar{X}^{(d)}$	0,00117	0,00465	0,0104	0,0182	0,0282
	0,10	$\bar{X}^{(v)}$	0,00133	0,00530	0,0115	0,0199	0,0301
		$\bar{X}^{(d)}$	0,00116	0,00466	0,0104	0,0184	0,0285
	0,05	$\bar{X}^{(v)}$	0,00118	0,00473	0,0104	0,0182	0,0277
		$\bar{X}^{(d)}$	0,00116	0,00466	0,0104	0,0184	0,0286
0,03	$\bar{X}^{(v)}$	0,00111	0,00427	0,0097	0,0171	0,0262	
	$\bar{X}^{(d)}$	0,00116	0,00466	0,0104	0,0184	0,0288	
0,40	0,20	$\bar{X}^{(v)}$	0,00161	0,00620	0,0136	0,0232	0,0346
		$\bar{X}^{(d)}$	0,00117	0,00468	0,0104	0,0183	0,0282
	0,10	$\bar{X}^{(v)}$	0,00145	0,00560	0,0124	0,0215	0,0324
		$\bar{X}^{(d)}$	0,00116	0,00466	0,0104	0,0184	0,0284
	0,05	$\bar{X}^{(v)}$	0,00132	0,00520	0,0116	0,0201	0,0310
		$\bar{X}^{(d)}$	0,00116	0,00466	0,0104	0,0184	0,0286
0,03	$\bar{X}^{(v)}$	0,00124	0,00490	0,0110	0,0192	0,0293	
	$\bar{X}^{(d)}$	0,00116	0,00466	0,0104	0,0184	0,0286	

VALORES DE $\bar{X}^{(s)}$ Y $\bar{X}^{(d)}$

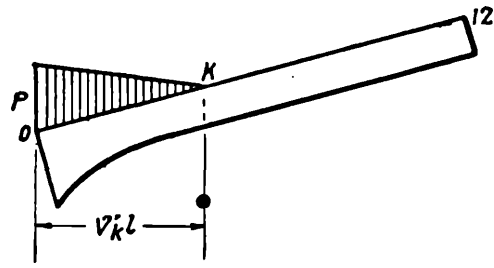
continuas triangulares.

Carga en:						
0-6 $v' = 0,500$	0-7 0,583	0-8 0,667	0-9 0,750	0-10 0,833	0-11 0,916	0-12 1,00
0,0407	0,0526	0,0640	0,0770	0,088	0,098	0,110
0,0395	0,0534	0,0680	0,0840	0,100	0,116	0,130
0,0353	0,0456	0,0572	0,0676	0,078	0,088	0,0973
0,0407	0,0540	0,0690	0,0870	0,103	0,120	0,134
0,0305	0,0397	0,0503	0,0598	0,0701	0,0793	0,0871
0,0413	0,0560	0,0720	0,0890	0,106	0,124	0,140
0,0275	0,0361	0,0450	0,0553	0,0643	0,0731	0,0805
0,0418	0,0550	0,0710	0,0890	0,107	0,125	0,142
0,0452	0,0583	0,0710	0,0840	0,096	0,107	0,117
0,0403	0,0537	0,0680	0,0820	0,098	0,112	0,125
0,0410	0,0540	0,0670	0,0790	0,091	0,102	0,112
0,0404	0,0541	0,0680	0,0840	0,100	0,115	0,128
0,0383	0,0504	0,0630	0,0750	0,087	0,097	0,106
0,0405	0,0540	0,0700	0,0850	0,101	0,117	0,131
0,0367	0,0477	0,0603	0,0720	0,083	0,095	0,103
0,0406	0,0540	0,0710	0,0870	0,108	0,119	0,133
0,0475	0,0606	0,0740	0,0870	0,100	0,111	0,120
0,0403	0,0531	0,0670	0,0820	0,096	0,111	0,124
0,0449	0,0579	0,0710	0,0860	0,098	0,108	0,119
0,0402	0,0534	0,0680	0,0830	0,098	0,112	0,125
0,0423	0,0553	0,0680	0,0810	0,093	0,103	0,114
0,0400	0,0539	0,0690	0,0830	0,099	0,114	0,127
0,0408	0,0527	0,0650	0,0780	0,091	0,101	0,111
0,0403	0,0550	0,0690	0,0850	0,101	0,116	0,128

TABLA VII^a e

λ	n		Carga en:				
			0-1 $\nu' = 0,0833$	0-2 0,167	0-3 0,250	0-4 0,333	0-5 0,417
0,35	0,20	$\bar{X}^{(s)}$	0,00166	0,00640	0,0140	0,0241	0,0358
		$\bar{X}^{(d)}$	0,00117	0,00467	0,0104	0,0183	0,0281
	0,10	$\bar{X}^{(s)}$	0,00151	0,00590	0,0129	0,0223	0,0337
		$\bar{X}^{(d)}$	0,00116	0,00466	0,0104	0,0183	0,0283
	0,05	$\bar{X}^{(s)}$	0,00140	0,00550	0,0122	0,0212	0,0321
		$\bar{X}^{(d)}$	0,00116	0,00466	0,0104	0,0184	0,0285
	0,03	$\bar{X}^{(s)}$	0,00133	0,00530	0,0118	0,0205	0,0312
		$\bar{X}^{(d)}$	0,00116	0,00466	0,0104	0,0184	0,0286
0,30	0,20	$\bar{X}^{(s)}$	0,00171	0,00670	0,0145	0,0247	0,0367
		$\bar{X}^{(d)}$	0,00117	0,00463	0,0103	0,0182	0,0280
	0,10	$\bar{X}^{(s)}$	0,00159	0,00620	0,0136	0,0234	0,0350
		$\bar{X}^{(d)}$	0,00117	0,00463	0,0104	0,0183	0,0282
	0,05	$\bar{X}^{(s)}$	0,00149	0,00600	0,0131	0,0225	0,0339
		$\bar{X}^{(d)}$	0,00116	0,00463	0,0104	0,0183	0,0283
	0,03	$\bar{X}^{(s)}$	0,00143	0,00560	0,0125	0,0218	0,0330
		$\bar{X}^{(d)}$	0,00116	0,00467	0,0104	0,0184	0,0284
0,25	0,20	$\bar{X}^{(s)}$	0,00162	0,00670	0,0148	0,0253	0,0375
		$\bar{X}^{(d)}$	0,00117	0,00468	0,0104	0,0183	0,0281
	0,10	$\bar{X}^{(s)}$	0,00167	0,00660	0,0143	0,0247	0,0367
		$\bar{X}^{(d)}$	0,00117	0,00468	0,0104	0,0183	0,0281
	0,05	$\bar{X}^{(s)}$	0,00160	0,00630	0,0140	0,0239	0,0357
		$\bar{X}^{(d)}$	0,00116	0,00466	0,0104	0,0183	0,0282
	0,03	$\bar{X}^{(s)}$	0,00154	0,00610	0,0135	0,0233	0,0350
		$\bar{X}^{(d)}$	0,00116	0,00466	0,0103	0,0183	0,0282

(Continuación)

Carga en:						
0-6 $v' = 0,500$	0-7 0,583	0-8 0,667	0-9 0,750	0-10 0,833	0-11 0,916	0-12 1,00
0,0485	0,0624	0,0760	0,0890	0,102	0,113	0,123
0,0398	0,0522	0,0660	0,0810	0,0960	0,110	0,123
0,0460	0,0600	0,0730	0,0860	0,0980	0,109	0,120
0,0398	0,0536	0,0670	0,0820	0,0970	0,111	0,124
0,0440	0,0569	0,0710	0,0840	0,0960	0,107	0,117
0,0400	0,0533	0,0680	0,0830	0,0980	0,112	0,125
0,0430	0,0559	0,0690	0,0820	0,0940	0,105	0,115
0,0402	0,0534	0,0690	0,0840	0,0980	0,114	0,127
0,0497	0,0639	0,0770	0,0910	0,104	0,115	0,126
0,0397	0,0526	0,0660	0,0800	0,0950	0,109	0,119
0,0483	0,0614	0,0760	0,0890	0,101	0,112	0,123
0,0406	0,0529	0,0670	0,0810	0,0960	0,109	0,121
0,0467	0,0598	0,0730	0,0860	0,0980	0,110	0,121
0,0400	0,0529	0,0670	0,0820	0,0970	0,111	0,122
0,0457	0,0586	0,0720	0,0850	0,0980	0,109	0,118
0,0403	0,0529	0,0680	0,0830	0,0980	0,112	0,124
0,0506	0,0648	0,0790	0,0920	0,104	0,116	0,126
0,0391	0,0519	0,0660	0,0800	0,0940	0,107	0,119
0,0498	0,0639	0,0770	0,0910	0,104	0,115	0,125
0,0393	0,0530	0,0670	0,0800	0,0950	0,109	0,120
0,0485	0,0620	0,0770	0,0900	0,102	0,115	0,124
0,0399	0,0523	0,0670	0,0810	0,0960	0,109	0,120
0,0480	0,0611	0,0750	0,0890	0,101	0,112	0,123
0,0397	0,0529	0,0670	0,0820	0,0960	0,110	0,121



TABLA VII^{is} f. —

Para cargas

λ	n		Carga en:				
			0-1 $v' = 0,0833$	0-2 0,167	0-3 0,250	0-4 0,333	0-5 0,417
1,00	0,20	$\bar{X}^{(v)}$	0,00296	0,0109	0,0226	0,0369	0,0530
		$\bar{X}^{(a)}$	0,00115	0,00455	0,0101	0,0175	0,0266
	0,10	$\bar{X}^{(v)}$	0,00335	0,0122	0,0252	0,0410	0,0584
		$\bar{X}^{(a)}$	0,00116	0,00456	0,0100	0,0173	0,0262
	0,05	$\bar{X}^{(v)}$	0,00380	0,0138	0,0281	0,0453	0,0642
		$\bar{X}^{(a)}$	0,00116	0,00455	0,0100	0,0172	0,0256
	0,03	$\bar{X}^{(v)}$	0,00389	0,0148	0,0302	0,0485	0,0684
		$\bar{X}^{(a)}$	0,00117	0,00455	0,0099	0,0169	0,0252
0,50	0,20	$\bar{X}^{(v)}$	0,00246	0,00918	0,0193	0,0320	0,0464
		$\bar{X}^{(a)}$	0,00116	0,00460	0,0102	0,0179	0,0273
	0,10	$\bar{X}^{(v)}$	0,00258	0,00965	0,0202	0,0333	0,0483
		$\bar{X}^{(a)}$	0,00116	0,00460	0,0102	0,0178	0,0271
	0,05	$\bar{X}^{(v)}$	0,00269	0,0100	0,0210	0,0347	0,0502
		$\bar{X}^{(a)}$	0,00116	0,00460	0,0102	0,0178	0,0271
	0,03	$\bar{X}^{(v)}$	0,00276	0,0103	0,0216	0,0355	0,0515
		$\bar{X}^{(a)}$	0,00116	0,00460	0,0102	0,0178	0,0270
0,40	0,20	$\bar{X}^{(v)}$	0,00237	0,00890	0,0186	0,0308	0,0448
		$\bar{X}^{(a)}$	0,00116	0,00461	0,0102	0,0179	0,0274
	0,10	$\bar{X}^{(v)}$	0,00245	0,00915	0,0191	0,0318	0,0461
		$\bar{X}^{(a)}$	0,00116	0,00461	0,0102	0,0179	0,0272
	0,05	$\bar{X}^{(v)}$	0,00251	0,00946	0,0196	0,0325	0,0472
		$\bar{X}^{(a)}$	0,00116	0,00460	0,0102	0,0178	0,0272
	0,03	$\bar{X}^{(v)}$	0,00255	0,00950	0,0200	0,0330	0,0480
		$\bar{X}^{(a)}$	0,00116	0,00460	0,0102	0,0178	0,0272

VALORES DE $\bar{X}(\cdot)$ Y $\bar{X}(\cdot)$

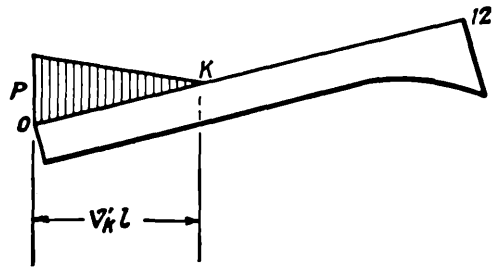
continuas triangulares.

Carga en:						
0-6 $v' = 0,500$	0-7 0,583	0-8 0,667	0-9 0,750	0-10 0,833	0-11 0,916	0-12 1,00
0,0699	0,0870	0,104	0,120	0,134	0,148	0,159
0,0368	0,0481	0,0599	0,0718	0,0832	0,0936	0,103
0,0767	0,0979	0,113	0,129	0,145	0,158	0,171
0,0360	0,0467	0,0578	0,0685	0,0792	0,0890	0,0975
0,0850	0,103	0,121	0,139	0,155	0,169	0,182
0,0351	0,0451	0,0555	0,0656	0,0752	0,0841	0,0917
0,0887	0,109	0,128	0,146	0,162	0,176	0,189
0,0344	0,0440	0,0536	0,0631	0,0721	0,0803	0,0875
0,0620	0,0779	0,0936	0,109	0,123	0,135	0,147
0,0381	0,0501	0,0628	0,0756	0,0882	0,100	0,110
0,0645	0,0810	0,0974	0,113	0,128	0,141	0,152
0,0378	0,0497	0,0621	0,0745	0,0867	0,0982	0,108
0,0668	0,0839	0,101	0,117	0,132	0,145	0,157
0,0378	0,0494	0,0615	0,0737	0,0853	0,0964	0,106
0,0685	0,0859	0,103	0,119	0,134	0,148	0,160
0,0375	0,0490	0,0610	0,0729	0,0842	0,0945	0,104
0,0598	0,0753	0,0908	0,106	0,120	0,132	0,143
0,0383	0,0504	0,0633	0,0764	0,0893	0,102	0,112
0,0615	0,0774	0,0931	0,108	0,123	0,135	0,147
0,0382	0,0501	0,0628	0,0757	0,0883	0,100	0,111
0,0630	0,0793	0,0954	0,111	0,125	0,138	0,150
0,0368	0,0500	0,0625	0,0752	0,0875	0,0991	0,109
0,0640	0,0804	0,0969	0,112	0,127	0,140	0,152
0,0368	0,0499	0,0623	0,0749	0,0870	0,0982	0,108

TABLA VII¹⁰ f

λ	n		Carga en:				
			0-1 $\nu' = 0,0833$	0-2 0,167	0-3 0,250	0-4 0,333	0-5 0,417
0,35	0,20	$\bar{X}^{(i)}$	0,00233	0,00866	0,0182	0,0303	0,0440
		$\bar{X}^{(a)}$	0,00116	0,00461	0,0102	0,0179	0,0273
	0,10	$\bar{X}^{(i)}$	0,00239	0,00893	0,0188	0,0310	0,0451
		$\bar{X}^{(a)}$	0,00116	0,00461	0,0102	0,0179	0,0272
	0,05	$\bar{X}^{(i)}$	0,00244	0,00914	0,0191	0,0318	0,0460
		$\bar{X}^{(a)}$	0,00116	0,00461	0,0102	0,0179	0,0272
	0,03	$\bar{X}^{(i)}$	0,00247	0,00920	0,0194	0,0320	0,0466
		$\bar{X}^{(a)}$	0,00116	0,00460	0,0102	0,0179	0,0272
0,30	0,20	$\bar{X}^{(i)}$	0,00229	0,00860	0,0181	0,0300	0,0434
		$\bar{X}^{(a)}$	0,00116	0,00461	0,0103	0,0180	0,0274
	0,10	$\bar{X}^{(i)}$	0,00233	0,00868	0,0183	0,0303	0,0441
		$\bar{X}^{(a)}$	0,00116	0,00461	0,0103	0,0179	0,0273
	0,05	$\bar{X}^{(i)}$	0,00237	0,00885	0,0186	0,0308	0,0448
		$\bar{X}^{(a)}$	0,00116	0,00461	0,0102	0,0179	0,0273
	0,03	$\bar{X}^{(i)}$	0,00240	0,00895	0,0188	0,0313	0,0453
		$\bar{X}^{(a)}$	0,00116	0,00461	0,0102	0,0179	0,0273
0,25	0,20	$\bar{X}^{(i)}$	0,00227	0,00844	0,0178	0,0295	0,0428
		$\bar{X}^{(a)}$	0,00116	0,00461	0,0103	0,0179	0,0274
	0,10	$\bar{X}^{(i)}$	0,00229	0,00855	0,0180	0,0298	0,0433
		$\bar{X}^{(a)}$	0,00116	0,00461	0,0103	0,0179	0,0274
	0,05	$\bar{X}^{(i)}$	0,00232	0,00871	0,0182	0,0302	0,0438
		$\bar{X}^{(a)}$	0,00116	0,00461	0,0102	0,0179	0,0273
	0,03	$\bar{X}^{(i)}$	0,00234	0,00871	0,0183	0,0303	0,0440
		$\bar{X}^{(a)}$	0,00116	0,00461	0,0102	0,0179	0,0273

(Continuación)

Carga en:						
0-6 $v' = 0,500$	0-7 0,583	0-8 0,667	0-9 0,750	0-10 0,833	0-11 0,916	0-12 1,00
0,0588	0,0739	0,0893	0,104	0,118	0,130	0,141
0,0383	0,0504	0,0634	0,0767	0,0898	0,102	0,113
0,0600	0,0757	0,0912	0,106	0,120	0,133	0,144
0,0382	0,0504	0,0631	0,0763	0,0892	0,101	0,111
0,0615	0,0773	0,0931	0,108	0,123	0,135	0,147
0,0382	0,0501	0,0628	0,0757	0,0884	0,100	0,111
0,0622	0,0781	0,0941	0,110	0,124	0,137	0,148
0,0382	0,0501	0,0628	0,0757	0,0881	0,100	0,110
0,0588	0,0731	0,0881	0,103	0,116	0,129	0,140
0,0385	0,0507	0,0639	0,0772	0,0905	0,103	0,114
0,0600	0,0743	0,0895	0,104	0,118	0,131	0,142
0,0383	0,0504	0,0634	0,0767	0,0897	0,102	0,113
0,0615	0,0753	0,0908	0,106	0,120	0,133	0,143
0,0382	0,0504	0,0631	0,0763	0,0892	0,101	0,112
0,0622	0,0761	0,0918	0,107	0,121	0,134	0,145
0,0382	0,0504	0,0631	0,0762	0,0889	0,101	0,112
0,0573	0,0721	0,0873	0,102	0,115	0,127	0,138
0,0385	0,0507	0,0639	0,0773	0,0907	0,104	0,115
0,0578	0,0729	0,0879	0,102	0,116	0,128	0,139
0,0383	0,0507	0,0638	0,0771	0,0904	0,103	0,114
0,0585	0,0737	0,0888	0,103	0,117	0,130	0,141
0,0383	0,0506	0,0637	0,0771	0,0903	0,103	0,114
0,0588	0,0741	0,0895	0,104	0,118	0,131	0,142
0,0383	0,0504	0,0634	0,0767	0,0898	0,102	0,113



TABLA VII^a —

Para cargas

λ	n		Carga en:				
			0-12 $v'' = 1,00$	1-12 0,916	2-12 0,833	3-12 0,750	4-12 0,667
	1,00	$\bar{X}^{(*)}$	0,116	0,105	0,091	0,078	0,065
		$\bar{X}^{(a)}$	0,134	0,123	0,111	0,099	0,085
0,50	0,20	$\bar{X}^{(*)}$	0,120	0,108	0,094	0,081	0,066
		$\bar{X}^{(a)}$	0,130	0,120	0,107	0,094	0,079
	0,10	$\bar{X}^{(*)}$	0,120	0,109	0,096	0,082	0,068
		$\bar{X}^{(a)}$	0,130	0,119	0,106	0,092	0,080
	0,05	$\bar{X}^{(*)}$	0,122	0,110	0,097	0,083	0,068
		$\bar{X}^{(a)}$	0,128	0,118	0,105	0,091	0,076
0,03	$\bar{X}^{(*)}$	0,122	0,111	0,097	0,083	0,069	
	$\bar{X}^{(a)}$	0,128	0,117	0,104	0,091	0,076	
0,40	0,20	$\bar{X}^{(*)}$	0,120	0,108	0,095	0,082	0,067
		$\bar{X}^{(a)}$	0,130	0,119	0,107	0,094	0,079
	0,10	$\bar{X}^{(*)}$	0,121	0,110	0,096	0,082	0,067
		$\bar{X}^{(a)}$	0,129	0,118	0,105	0,092	0,077
	0,05	$\bar{X}^{(*)}$	0,122	0,110	0,097	0,084	0,068
		$\bar{X}^{(a)}$	0,128	0,117	0,105	0,091	0,076
0,03	$\bar{X}^{(*)}$	0,122	0,111	0,098	0,084	0,069	
	$\bar{X}^{(a)}$	0,128	0,117	0,104	0,091	0,076	
0,35	0,20	$\bar{X}^{(*)}$	0,120	0,108	0,095	0,082	0,067
		$\bar{X}^{(a)}$	0,130	0,120	0,107	0,094	0,080
	0,10	$\bar{X}^{(*)}$	0,121	0,109	0,096	0,083	0,068
		$\bar{X}^{(a)}$	0,129	0,119	0,106	0,093	0,079
	0,05	$\bar{X}^{(*)}$	0,121	0,110	0,097	0,083	0,068
		$\bar{X}^{(a)}$	0,129	0,118	0,105	0,092	0,077
0,03	$\bar{X}^{(*)}$	0,122	0,111	0,098	0,083	0,069	
	$\bar{X}^{(a)}$	0,128	0,117	0,104	0,091	0,076	

VALORES DE $\bar{X}^{(*)}$ Y $\bar{X}^{(a)}$

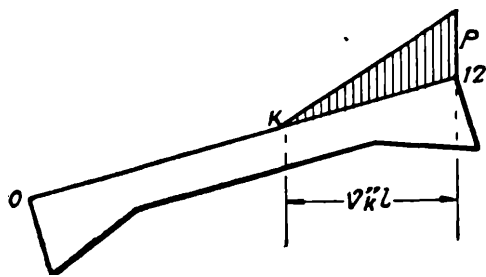
continuas triangulares.

Carga en:						
5-12 $v'' = 0,583$	6-12 0,500	7-12 0,417	8-12 0,333	9-12 0,250	10-12 0,167	11-12 0,0833
0,0506 0,0712	0,0382 0,0573	0,0275 0,0436	0,0180 0,0309	0,0102 0,0172	0,0046 0,0082	0,00117 0,00216
0,0526 0,0650	0,0392 0,0510	0,0282 0,0370	0,0182 0,0246	0,0104 0,0145	0,0046 0,0066	0,00117 0,00173
0,0529 0,0630	0,0398 0,0490	0,0283 0,0351	0,0183 0,0235	0,0103 0,0136	0,0046 0,0062	0,00117 0,00159
0,0542 0,0620	0,0405 0,0475	0,0286 0,0339	0,0183 0,0224	0,0104 0,0129	0,0046 0,0058	0,00116 0,00149
0,0540 0,0610	0,0405 0,0465	0,0286 0,0333	0,0184 0,0217	0,0104 0,0125	0,0046 0,0056	0,00116 0,00143
0,0526 0,0640	0,0403 0,0500	0,0286 0,0370	0,0188 0,0244	0,0110 0,0142	0,0047 0,0065	0,00117 0,00170
0,0535 0,0630	0,0405 0,0482	0,0285 0,0350	0,0184 0,0232	0,0103 0,0133	0,0046 0,0060	0,00116 0,00155
0,0540 0,0610	0,0403 0,0473	0,0286 0,0336	0,0184 0,0219	0,0104 0,0126	0,0046 0,0057	0,00116 0,00143
0,0550 0,0610	0,0407 0,0465	0,0288 0,0330	0,0184 0,0213	0,0104 0,0122	0,0046 0,0054	0,00116 0,00138
0,0529 0,0650	0,0403 0,0510	0,0282 0,0366	0,0184 0,0246	0,0104 0,0143	0,0047 0,0065	0,00117 0,00169
0,0533 0,0640	0,0400 0,0492	0,0284 0,0355	0,0183 0,0235	0,0104 0,0137	0,0046 0,0064	0,00116 0,00156
0,0540 0,0630	0,0400 0,0483	0,0285 0,0344	0,0184 0,0223	0,0104 0,0128	0,0046 0,0058	0,00116 0,00147
0,0540 0,0610	0,0412 0,0473	0,0287 0,0335	0,0184 0,0218	0,0104 0,0124	0,0046 0,0055	0,00116 0,00141

TABLA VII¹⁷ a

λ	n		Carga en:				
			0-12 $\nu'' = 1,00$	1-12 0,916	2-12 0,833	3-12 0,750	4-12 0,667
0,30	0,20	$\bar{X}^{(i)}$	0,119	0,108	0,095	0,081	0,066
		$\bar{X}^{(d)}$	0,131	0,120	0,107	0,094	0,080
	0,10	$\bar{X}^{(i)}$	0,120	0,108	0,096	0,082	0,067
		$\bar{X}^{(d)}$	0,130	0,119	0,106	0,093	0,079
	0,05	$\bar{X}^{(i)}$	0,121	0,110	0,096	0,082	0,068
		$\bar{X}^{(d)}$	0,129	0,119	0,106	0,092	0,078
	0,03	$\bar{X}^{(i)}$	0,121	0,110	0,097	0,083	0,068
		$\bar{X}^{(d)}$	0,129	0,118	0,105	0,092	0,077
0,25	0,20	$\bar{X}^{(i)}$	0,119	0,107	0,094	0,080	0,066
		$\bar{X}^{(d)}$	0,131	0,121	0,108	0,095	0,081
	0,10	$\bar{X}^{(i)}$	0,120	0,108	0,094	0,081	0,066
		$\bar{X}^{(d)}$	0,130	0,119	0,107	0,094	0,079
	0,05	$\bar{X}^{(i)}$	0,120	0,108	0,095	0,081	0,067
		$\bar{X}^{(d)}$	0,130	0,119	0,107	0,093	0,079
	0,03	$\bar{X}^{(i)}$	0,121	0,109	0,096	0,082	0,067
		$\bar{X}^{(d)}$	0,129	0,119	0,106	0,093	0,078

(Continuación)

Carga en:						
5-12 $v'' = 0,583$	6-12 0,500	7-12 0,417	8-12 0,333	9-12 0,250	10-12 0,167	11-12 0,0833
0,0523	0,0397	0,0282	0,0183	0,0104	0,0046	0,00116
0,0650	0,0508	0,0372	0,0249	0,0145	0,0066	0,00170
0,0530	0,0397	0,0285	0,0183	0,0104	0,0046	0,00116
0,0640	0,0498	0,0358	0,0237	0,0137	0,0062	0,00159
0,0533	0,0400	0,0285	0,0184	0,0104	0,0046	0,00116
0,0630	0,0490	0,0353	0,0230	0,0132	0,0059	0,00151
0,0535	0,0403	0,0287	0,0185	0,0104	0,0046	0,00116
0,0630	0,0482	0,0347	0,0225	0,0129	0,0058	0,00146
0,0523	0,0395	0,0280	0,0181	0,0104	0,0046	0,00117
0,0660	0,0518	0,0378	0,0254	0,0149	0,0068	0,00176
0,0528	0,0402	0,0284	0,0183	0,0104	0,0046	0,00116
0,0650	0,0507	0,0372	0,0246	0,0143	0,0065	0,00164
0,0530	0,0405	0,0284	0,0182	0,0104	0,0046	0,00116
0,0640	0,0497	0,0364	0,0240	0,0138	0,0062	0,00156
0,0532	0,0407	0,0285	0,0185	0,0104	0,0046	0,00116
0,0640	0,0498	0,0358	0,0237	0,0135	0,0061	0,00153



TABLA VII^a b —
Para cargas

λ	n		Carga en:				
			0-12 $v'' = 1,00$	1-12 0,916	2-12 0,833	3-12 0,750	4-12 0,667
	1,00	$\bar{X}^{(i)}$	0,117	0,105	0,092	0,0720	0,0640
		$\bar{X}^{(d)}$	0,133	0,122	0,111	0,0980	0,0830
0,50	0,20	$\bar{X}^{(i)}$	0,120	0,108	0,094	0,0810	0,0660
		$\bar{X}^{(d)}$	0,130	0,120	0,107	0,0950	0,0800
	0,10	$\bar{X}^{(i)}$	0,120	0,109	0,095	0,0820	0,0670
		$\bar{X}^{(d)}$	0,130	0,120	0,107	0,0930	0,0790
	0,05	$\bar{X}^{(i)}$	0,121	0,110	0,096	0,0820	0,0680
		$\bar{X}^{(d)}$	0,129	0,118	0,105	0,0920	0,0770
0,03	$\bar{X}^{(i)}$	0,122	0,111	0,097	0,0820	0,0680	
	$\bar{X}^{(d)}$	0,128	0,117	0,105	0,0910	0,0770	
0,40	0,20	$\bar{X}^{(i)}$	0,119	0,108	0,094	0,0800	0,0660
		$\bar{X}^{(d)}$	0,131	0,120	0,108	0,0950	0,0800
	0,10	$\bar{X}^{(i)}$	0,120	0,108	0,095	0,0810	0,0670
		$\bar{X}^{(d)}$	0,130	0,119	0,107	0,0930	0,0800
	0,05	$\bar{X}^{(i)}$	0,121	0,109	0,096	0,0810	0,0670
		$\bar{X}^{(d)}$	0,129	0,118	0,106	0,0920	0,0780
0,03	$\bar{X}^{(i)}$	0,121	0,110	0,097	0,0820	0,0680	
	$\bar{X}^{(d)}$	0,129	0,118	0,106	0,0920	0,0770	
0,35	0,20	$\bar{X}^{(i)}$	0,119	0,108	0,094	0,0800	0,0660
		$\bar{X}^{(d)}$	0,131	0,120	0,108	0,0950	0,0810
	0,10	$\bar{X}^{(i)}$	0,119	0,108	0,095	0,0800	0,0660
		$\bar{X}^{(d)}$	0,131	0,119	0,107	0,0930	0,0800
	0,05	$\bar{X}^{(i)}$	0,120	0,109	0,095	0,0810	0,0670
		$\bar{X}^{(d)}$	0,130	0,119	0,107	0,0930	0,0790
0,03	$\bar{X}^{(i)}$	0,121	0,109	0,096	0,0820	0,0680	
	$\bar{X}^{(d)}$	0,129	0,119	0,106	0,0920	0,0780	

VALORES DE $\bar{X}^{(i)}$ Y $\bar{X}^{(d)}$

contínuas triangulares.

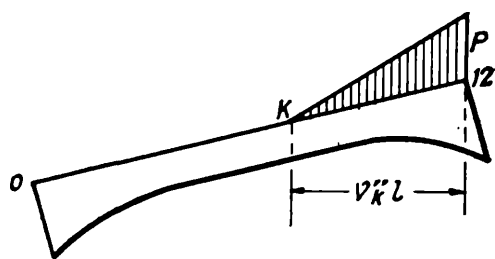
Carga en:						
5-12 $v'' = 0,583$	6-12 0,500	7-12 0,417	8-12 0,333	9-12 0,250	10-12 0,167	11-12 0,0833
0,0507 0,0700	0,0382 0,0557	0,0315 0,0416	0,0180 0,0284	0,0103 0,0172	0,00455 0,00820	0,00117 0,00216
0,0524 0,0650	0,0398 0,0508	0,0281 0,0376	0,0181 0,0249	0,0103 0,0146	0,00460 0,00670	0,00117 0,00173
0,0531 0,0640	0,0397 0,0500	0,0283 0,0362	0,0184 0,0137	0,0104 0,0138	0,00465 0,00630	0,00116 0,00162
0,0534 0,0620	0,0403 0,0480	0,0285 0,0346	0,0184 0,0129	0,0104 0,0131	0,00465 0,00590	0,00116 0,00151
0,0535 0,0620	0,0407 0,0473	0,0286 0,0338	0,0184 0,0122	0,0104 0,0126	0,00465 0,00570	0,00116 0,00145
0,0523 0,0660	0,0392 0,0517	0,0282 0,0380	0,0184 0,0253	0,0104 0,0148	0,00465 0,00680	0,00117 0,00175
0,0530 0,0650	0,0403 0,0498	0,0283 0,0366	0,0182 0,0242	0,0104 0,0141	0,00465 0,00640	0,00116 0,00163
0,0538 0,0630	0,0405 0,0492	0,0284 0,0351	0,0183 0,0232	0,0104 0,0133	0,00465 0,00590	0,00116 0,00153
0,0550 0,0630	0,0407 0,0482	0,0284 0,0348	0,0183 0,0229	0,0104 0,0131	0,00465 0,00580	0,00116 0,00149
0,0525 0,0660	0,0397 0,0518	0,0281 0,0378	0,0182 0,0257	0,0103 0,0150	0,00460 0,00690	0,00117 0,00177
0,0525 0,0660	0,0397 0,0508	0,0282 0,0374	0,0183 0,0247	0,0104 0,0144	0,00465 0,00660	0,00117 0,00167
0,0535 0,0640	0,0400 0,0498	0,0284 0,0358	0,0184 0,0240	0,0104 0,0138	0,00460 0,00620	0,00116 0,00157
0,0540 0,0640	0,0405 0,0488	0,0285 0,0350	0,0184 0,0236	0,0105 0,0135	0,00465 0,00610	0,00116 0,00153

TABLA VII¹⁷ b

λ	n		Carga en:				
			0-12 $\nu'' = 1,00$	1-12 0,916	2-12 0,833	3-12 0,750	4-12 0,667
0,30	0,20	$\bar{X}^{(i)}$	0,118	0,107	0,094	0,0790	0,0650
		$\bar{X}^{(d)}$	0,132	0,121	0,108	0,0950	0,0820
	0,10	$\bar{X}^{(i)}$	0,119	0,108	0,094	0,0800	0,0660
		$\bar{X}^{(d)}$	0,131	0,120	0,108	0,0950	0,0800
	0,05	$\bar{X}^{(i)}$	0,120	0,108	0,095	0,0800	0,0660
		$\bar{X}^{(d)}$	0,130	0,119	0,107	0,0930	0,0800
0,03	$\bar{X}^{(i)}$	0,120	0,108	0,095	0,0810	0,0660	
	$\bar{X}^{(d)}$	0,130	0,120	0,107	0,0930	0,0790	
0,25	0,20	$\bar{X}^{(i)}$	0,118	0,107	0,094	0,0790	0,0660
		$\bar{X}^{(d)}$	0,132	0,122	0,109	0,0970	0,0820
	0,10	$\bar{X}^{(i)}$	0,118	0,107	0,094	0,0790	0,0660
		$\bar{X}^{(d)}$	0,132	0,122	0,108	0,0950	0,0810
	0,05	$\bar{X}^{(i)}$	0,119	0,107	0,094	0,0800	0,0660
		$\bar{X}^{(d)}$	0,131	0,121	0,108	0,0950	0,0800
0,03	$\bar{X}^{(i)}$	0,119	0,108	0,095	0,0810	0,0670	
	$\bar{X}^{(d)}$	0,131	0,121	0,107	0,0950	0,0800	

(Continuación)

Carga en:						
5-12 $v'' = 0,583$	6-12 0,500	7-12 0,417	8-12 0,333	9-12 0,250	10-12 0,167	11-12 0,0833
0,0520	0,0388	0,0279	0,0181	0,0103	0,00460	0,00117
0,0670	0,0527	0,0384	0,0261	0,0153	0,00700	0,00180
0,0521	0,0392	0,0279	0,0182	0,0104	0,00465	0,00117
0,0660	0,0517	0,0378	0,0251	0,0147	0,00670	0,00169
0,0524	0,0397	0,0283	0,0182	0,0103	0,00460	0,00116
0,0650	0,0507	0,0372	0,0246	0,0142	0,00640	0,00163
0,0520	0,0403	0,0282	0,0184	0,0104	0,00460	0,00116
0,0640	0,0507	0,0362	0,0243	0,0140	0,00630	0,00160
0,0524	0,0402	0,0279	0,0181	0,0103	0,00465	0,00116
0,0670	0,0535	0,0392	0,0266	0,0156	0,00720	0,00185
0,0520	0,0388	0,0279	0,0181	0,0103	0,00460	0,00117
0,0670	0,0527	0,0384	0,0256	0,0151	0,00680	0,00176
0,0523	0,0393	0,0282	0,0183	0,0104	0,00465	0,00116
0,0660	0,0517	0,0376	0,0252	0,0148	0,00670	0,00169
0,0523	0,0402	0,0282	0,0184	0,0104	0,00465	0,00116
0,0660	0,0517	0,0378	0,0249	0,0144	0,00650	0,00164



TABLA VII^c. —

Para cargas

λ	n		Carga en:				
			0-12 $v'' = 1,00$	1-12 0,916	2-12 0,833	3-12 0,750	4-12 0,667
1,00	0,20	$\bar{X}(\epsilon)$	0,103	0,0932	0,0824	0,0710	0,0593
		$\bar{X}(\delta)$	0,161	0,149	0,136	0,121	0,105
	0,10	$\bar{X}(\epsilon)$	0,0960	0,0874	0,0776	0,0671	0,0564
		$\bar{X}(\delta)$	0,173	0,161	0,147	0,131	0,115
	0,05	$\bar{X}(\epsilon)$	0,0896	0,0817	0,0729	0,0634	0,0535
		$\bar{X}(\delta)$	0,185	0,172	0,158	0,142	0,124
0,03	$\bar{X}(\epsilon)$	0,0849	0,0776	0,0695	0,0607	0,0515	
	$\bar{X}(\delta)$	0,194	0,181	0,166	0,150	0,132	
0,50	0,20	$\bar{X}(\epsilon)$	0,106	0,0963	0,0854	0,0737	0,0615
		$\bar{X}(\delta)$	0,156	0,144	0,131	0,116	0,100
	0,10	$\bar{X}(\epsilon)$	0,102	0,0928	0,0827	0,0716	0,0601
		$\bar{X}(\delta)$	0,164	0,152	0,138	0,123	0,106
	0,05	$\bar{X}(\epsilon)$	0,0989	0,0905	0,0809	0,0704	0,0594
		$\bar{X}(\delta)$	0,171	0,158	0,144	0,0128	0,111
0,03	$\bar{X}(\epsilon)$	0,0966	0,0885	0,0793	0,0692	0,0585	
	$\bar{X}(\delta)$	0,174	0,162	0,147	0,135	0,114	
0,40	0,20	$\bar{X}(\epsilon)$	0,109	0,0988	0,0873	0,0750	0,0624
		$\bar{X}(\delta)$	0,150	0,138	0,125	0,111	0,0955
	0,10	$\bar{X}(\epsilon)$	0,107	0,0968	0,0860	0,0742	0,0619
		$\bar{X}(\delta)$	0,155	0,144	0,130	0,115	0,0995
	0,05	$\bar{X}(\epsilon)$	0,105	0,0953	0,0847	0,0733	0,0614
		$\bar{X}(\delta)$	0,159	0,148	0,134	0,119	0,103
0,03	$\bar{X}(\epsilon)$	0,103	0,0943	0,0840	0,0728	0,0610	
	$\bar{X}(\delta)$	0,161	0,149	0,136	0,120	0,104	

VALORES DE $\bar{X}^{(*)}$ Y $\bar{X}^{(*)}$

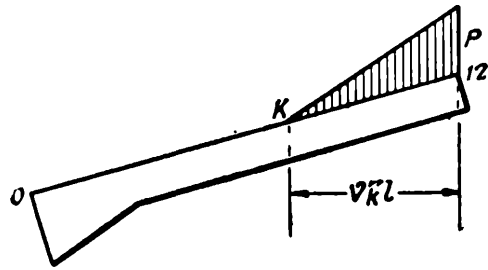
continuas triangulares.

Carga en:						
5-12 $v'' = 0,583$	6-12 0,500	7-12 0,417	8-12 0,333	9-12 0,250	10-12 0,167	11-12 0,0833
0,0477	0,0366	0,0264	0,0175	0,0101	0,00456	0,00116
0,0885	0,0713	0,0544	0,0383	0,0236	0,0115	0,00317
0,0457	0,0352	0,0256	0,0171	0,00991	0,00454	0,00116
0,0971	0,0790	0,0608	0,0432	0,0270	0,0134	0,00370
0,0436	0,0339	0,0248	0,0167	0,00978	0,00450	0,00116
0,106	0,0870	0,0674	0,0483	0,0305	0,0154	0,00440
0,0421	0,0330	0,0243	0,0164	0,00967	0,00446	0,00114
0,113	0,0928	0,0726	0,0524	0,0335	0,0170	0,00490
0,0494	0,0377	0,0271	0,0178	0,0102	0,00460	0,00116
0,0833	0,0663	0,0496	0,0347	0,0210	0,0100	0,00269
0,0485	0,0373	0,0268	0,0177	0,0102	0,00460	0,00116
0,0885	0,0708	0,0534	0,0369	0,0224	0,0107	0,00287
0,0481	0,0370	0,0266	0,0176	0,0102	0,00457	0,00116
0,0931	0,0745	0,0563	0,0390	0,0236	0,0113	0,00304
0,0474	0,0367	0,0265	0,0175	0,0102	0,00455	0,00115
0,0957	0,0767	0,0579	0,0401	0,0243	0,0116	0,00315
0,0499	0,0380	0,0272	0,0178	0,0102	0,00460	0,00116
0,0794	0,0632	0,0474	0,0327	0,0197	0,00939	0,00252
0,0496	0,0378	0,0272	0,0178	0,0102	0,00460	0,00116
0,0829	0,0660	0,0495	0,0342	0,0207	0,00989	0,00264
0,0493	0,0377	0,0271	0,0178	0,0102	0,00460	0,00116
0,0856	0,0682	0,0511	0,0353	0,0213	0,0102	0,00273
0,0490	0,0377	0,0270	0,0178	0,0102	0,00460	0,00116
0,0869	0,0695	0,0522	0,0361	0,0218	0,0104	0,00279

TABLA VII¹⁷ c

λ	n		Carga en:				
			0-12 $v'' = 1,00$	1-12 0,916	2-12 0,833	3-12 0,750	4-12 0,667
0,35	0,20	$\bar{X}^{(i)}$	0,111	0,100	0,0883	0,0757	0,0627
		$\bar{X}^{(d)}$	0,147	0,136	0,123	0,108	0,0933
	0,10	$\bar{X}^{(i)}$	0,108	0,0979	0,0866	0,0747	0,0622
		$\bar{X}^{(d)}$	0,151	0,140	0,126	0,112	0,0963
	0,05	$\bar{X}^{(i)}$	0,107	0,0973	0,0864	0,0745	0,0621
		$\bar{X}^{(d)}$	0,154	0,143	0,129	0,114	0,0986
	0,03	$\bar{X}^{(i)}$	0,106	0,0966	0,0858	0,0740	0,0619
		$\bar{X}^{(d)}$	0,157	0,145	0,131	0,116	0,100
0,30	0,20	$\bar{X}^{(i)}$	0,112	0,101	0,0891	0,0762	0,0631
		$\bar{X}^{(d)}$	0,144	0,133	0,120	0,106	0,0911
	0,10	$\bar{X}^{(i)}$	0,110	0,100	0,0883	0,0757	0,0629
		$\bar{X}^{(d)}$	0,147	0,136	0,123	0,108	0,0933
	0,05	$\bar{X}^{(i)}$	0,109	0,0991	0,0876	0,0753	0,0626
		$\bar{X}^{(d)}$	0,150	0,138	0,125	0,111	0,0951
	0,03	$\bar{X}^{(i)}$	0,109	0,0986	0,0873	0,0751	0,0624
		$\bar{X}^{(d)}$	0,151	0,140	0,126	0,112	0,0961
0,25	0,20	$\bar{X}^{(i)}$	0,113	0,102	0,0898	0,0767	0,0635
		$\bar{X}^{(d)}$	0,141	0,130	0,117	0,104	0,0890
	0,10	$\bar{X}^{(i)}$	0,112	0,102	0,0894	0,0764	0,0633
		$\bar{X}^{(d)}$	0,143	0,132	0,120	0,106	0,0908
	0,05	$\bar{X}^{(i)}$	0,112	0,101	0,0889	0,0762	0,0632
		$\bar{X}^{(d)}$	0,145	0,134	0,121	0,107	0,0919
	0,03	$\bar{X}^{(i)}$	0,111	0,101	0,0883	0,0762	0,0632
		$\bar{X}^{(d)}$	0,146	0,135	0,122	0,108	0,0926

(Continuación)

Carga en:						
5-12 $v'' = 0,583$	6-12 0,500	7-12 0,417	8-12 0,333	9-12 0,250	10-12 0,167	11-12 0,0833
0,0501	0,0382	0,0272	0,0178	0,0102	0,00460	0,00116
0,0774	0,0615	0,0462	0,0318	0,0193	0,00924	0,00245
0,0498	0,0380	0,0272	0,0178	0,0102	0,00460	0,00116
0,0800	0,0637	0,0478	0,0329	0,0199	0,00946	0,00254
0,0497	0,0378	0,0271	0,0178	0,0102	0,00460	0,00116
0,0820	0,0652	0,0490	0,0338	0,0204	0,00973	0,00261
0,0495	0,0378	0,0271	0,0178	0,0102	0,00460	0,00116
0,0833	0,0663	0,0498	0,0344	0,0208	0,00989	0,00266
0,0503	0,0382	0,0273	0,0179	0,0102	0,00460	0,00116
0,0756	0,0600	0,0450	0,0310	0,0187	0,00889	0,00238
0,0501	0,0382	0,0272	0,0179	0,0102	0,00460	0,00116
0,0774	0,0615	0,0460	0,0317	0,0191	0,00912	0,00244
0,0500	0,0380	0,0272	0,0178	0,0102	0,00460	0,00116
0,0791	0,0628	0,0472	0,0325	0,0196	0,00930	0,00249
0,0498	0,0380	0,0272	0,0178	0,0102	0,00460	0,00116
0,0799	0,0635	0,0476	0,0328	0,0198	0,00945	0,00254
0,0504	0,0383	0,0273	0,0179	0,0102	0,00460	0,00116
0,0739	0,0585	0,0440	0,0302	0,0182	0,00867	0,00232
0,0504	0,0383	0,0273	0,0179	0,0102	0,00460	0,00116
0,0753	0,0598	0,0448	0,0308	0,0185	0,00883	0,00237
0,0504	0,0383	0,0273	0,0179	0,0102	0,00460	0,00116
0,0763	0,0605	0,0453	0,0312	0,0188	0,00895	0,00240
0,0504	0,0383	0,0273	0,0179	0,0102	0,00460	0,00116
0,0769	0,0612	0,0458	0,0315	0,0190	0,00906	0,00243



TABLA VII^d d. —

Para cargas

λ	n		Carga en:				
			0-12 $v'' = 1,00$	1-12 0,916	2-12 0,833	3-12 0,750	4-12 0,667
1,00	0,20	$\bar{X}^{(i)}$	0,129	0,115	0,0990	0,0840	0,0670
		$\bar{X}^{(d)}$	0,107	0,0980	0,0880	0,0770	0,0649
	0,10	$\bar{X}^{(i)}$	0,134	0,119	0,101	0,0850	0,0690
		$\bar{X}^{(d)}$	0,0969	0,0893	0,0790	0,0680	0,0571
	0,05	$\bar{X}^{(i)}$	0,138	0,122	0,105	0,0870	0,0700
		$\bar{X}^{(d)}$	0,0876	0,0792	0,0698	0,0612	0,0511
0,03	$\bar{X}^{(i)}$	0,140	0,124	0,106	0,0880	0,0710	
	$\bar{X}^{(d)}$	0,0812	0,0734	0,0651	0,0557	0,0466	
0,50	0,20	$\bar{X}^{(i)}$	0,129	0,115	0,100	0,0850	0,0690
		$\bar{X}^{(d)}$	0,109	0,0995	0,0870	0,0760	0,0645
	0,10	$\bar{X}^{(i)}$	0,134	0,119	0,103	0,0860	0,0700
		$\bar{X}^{(d)}$	0,100	0,0914	0,0800	0,0690	0,0580
	0,05	$\bar{X}^{(i)}$	0,137	0,121	0,105	0,0880	0,0710
		$\bar{X}^{(d)}$	0,0941	0,0850	0,0750	0,0643	0,0535
0,03	$\bar{X}^{(i)}$	0,140	0,123	0,106	0,0880	0,0720	
	$\bar{X}^{(d)}$	0,0895	0,0811	0,0720	0,0613	0,0505	
0,40	0,20	$\bar{X}^{(i)}$	0,127	0,113	0,0990	0,0840	0,0680
		$\bar{X}^{(d)}$	0,114	0,105	0,0930	0,0810	0,0680
	0,10	$\bar{X}^{(i)}$	0,130	0,116	0,101	0,0850	0,0690
		$\bar{X}^{(d)}$	0,108	0,0982	0,0870	0,0760	0,0637
	0,05	$\bar{X}^{(i)}$	0,133	0,118	0,103	0,0860	0,0710
		$\bar{X}^{(d)}$	0,103	0,0940	0,0830	0,0720	0,0596
0,03	$\bar{X}^{(i)}$	0,134	0,117	0,101	0,0840	0,0690	
	$\bar{X}^{(d)}$	0,101	0,0910	0,0800	0,0690	0,0566	

VALORES DE $\bar{X}^{(s)}$ Y $\bar{X}^{(d)}$

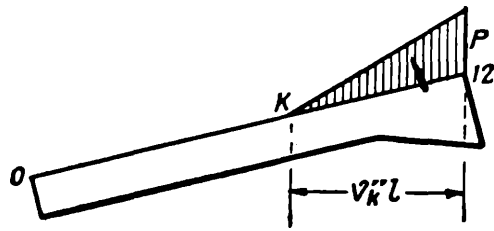
continuas triangulares.

Carga en:						
5-12 $v'' = 0,583$	6-12 0,500	7-12 0,417	8-12 0,333	9-12 0,250	10-12 0,167	11-12 0,0833
0,0533	0,0400	0,0280	0,0181	0,0103	0,0045	0,00119
0,0531	0,0417	0,0305	0,0206	0,0122	0,0056	0,00149
0,0530	0,0405	0,0284	0,0184	0,0104	0,0046	0,00116
0,0481	0,0363	0,0266	0,0178	0,0106	0,0051	0,00127
0,0540	0,0403	0,0285	0,0183	0,0104	0,0046	0,00115
0,0406	0,0319	0,0232	0,0155	0,0090	0,0042	0,00109
0,0550	0,0412	0,0285	0,0183	0,0104	0,0046	0,00114
0,0373	0,0288	0,0208	0,0137	0,0081	0,0037	0,00096
0,0540	0,0397	0,0283	0,0183	0,0103	0,0045	0,00116
0,0519	0,0405	0,0293	0,0195	0,0113	0,0052	0,00135
0,0550	0,0407	0,0287	0,0183	0,0103	0,0046	0,00115
0,0466	0,0358	0,0256	0,0170	0,0098	0,0045	0,00113
0,0550	0,0407	0,0287	0,0182	0,0103	0,0046	0,00115
0,0421	0,0320	0,0229	0,0149	0,0085	0,0038	0,00097
0,0550	0,0417	0,0288	0,0185	0,0103	0,0046	0,00115
0,0401	0,0299	0,0212	0,0137	0,0078	0,0034	0,00089
0,0533	0,0405	0,0284	0,0183	0,0104	0,0046	0,00116
0,0554	0,0435	0,0314	0,0210	0,0121	0,0055	0,00143
0,0550	0,0408	0,0285	0,0183	0,0104	0,0046	0,00115
0,0510	0,0392	0,0284	0,0187	0,0108	0,0049	0,00123
0,0550	0,0408	0,0288	0,0186	0,0104	0,0046	0,00115
0,0483	0,0365	0,0261	0,0170	0,0097	0,0043	0,00112
0,0530	0,0410	0,0289	0,0185	0,0104	0,0046	0,00115
0,0461	0,0350	0,0248	0,0161	0,0092	0,0041	0,00103

TABLA VII¹⁷ d

λ	n		Carga en:				
			0-12 $\nu'' = 1,00$	1-12 0,916	2-12 0,833	3-12 0,750	4-12 0,667
0,35	0,20	$\bar{X}^{(i)}$	0,125	0,112	0,0980	0,0820	0,0680
		$\bar{X}^{(d)}$	0,117	0,108	0,0960	0,0840	0,0710
	0,10	$\bar{X}^{(i)}$	0,129	0,115	0,100	0,0850	0,0690
		$\bar{X}^{(d)}$	0,112	0,102	0,0910	0,0790	0,0670
	0,05	$\bar{X}^{(i)}$	0,129	0,116	0,101	0,0860	0,0690
		$\bar{X}^{(d)}$	0,109	0,100	0,0880	0,0760	0,0640
	0,03	$\bar{X}^{(i)}$	0,130	0,117	0,101	0,0860	0,0700
		$\bar{X}^{(d)}$	0,107	0,0971	0,0860	0,0750	0,0622
0,30	0,20	$\bar{X}^{(i)}$	0,124	0,111	0,0970	0,0820	0,0680
		$\bar{X}^{(d)}$	0,120	0,110	0,0980	0,0860	0,0730
	0,10	$\bar{X}^{(i)}$	0,126	0,113	0,0980	0,0830	0,0680
		$\bar{X}^{(d)}$	0,116	0,109	0,0950	0,0830	0,0700
	0,05	$\bar{X}^{(i)}$	0,126	0,113	0,0990	0,0830	0,0680
		$\bar{X}^{(d)}$	0,114	0,103	0,0920	0,0810	0,0680
	0,03	$\bar{X}^{(i)}$	0,129	0,115	0,100	0,0840	0,0700
		$\bar{X}^{(d)}$	0,111	0,102	0,0910	0,0790	0,0660
0,25	0,20	$\bar{X}^{(i)}$	0,122	0,110	0,0960	0,0820	0,0680
		$\bar{X}^{(d)}$	0,124	0,113	0,102	0,0890	0,0760
	0,10	$\bar{X}^{(i)}$	0,123	0,111	0,0970	0,0820	0,0680
		$\bar{X}^{(d)}$	0,121	0,110	0,0990	0,0870	0,0750
	0,05	$\bar{X}^{(i)}$	0,125	0,112	0,0970	0,0820	0,0690
		$\bar{X}^{(d)}$	0,118	0,108	0,0970	0,0850	0,0720
	0,03	$\bar{X}^{(i)}$	0,125	0,112	0,0980	0,0830	0,0690
		$\bar{X}^{(d)}$	0,117	0,107	0,0950	0,0830	0,0700

(Continuación)

Carga en:						
5-12 $v'' = 0,583$	6-12 0,500	7-12 0,417	8-12 0,333	9-12 0,250	10-12 0,167	11-12 0,0833
0,0536	0,0403	0,0283	0,0183	0,0104	0,0046	0,00116
0,0571	0,0452	0,0326	0,0216	0,0126	0,0057	0,00148
0,0543	0,0407	0,0283	0,0185	0,0104	0,0046	0,00115
0,0540	0,0422	0,0300	0,0199	0,0114	0,0051	0,00132
0,0540	0,0405	0,0286	0,0186	0,0103	0,0046	0,00115
0,0511	0,0393	0,0284	0,0186	0,0106	0,0046	0,00119
0,0550	0,0410	0,0288	0,0183	0,0103	0,0046	0,00115
0,0497	0,0380	0,0272	0,0177	0,0101	0,0045	0,00113
0,0527	0,0398	0,0283	0,0182	0,0104	0,0046	0,00116
0,0600	0,0460	0,0340	0,0227	0,0132	0,0060	0,00155
0,0540	0,0407	0,0285	0,0184	0,0104	0,0046	0,00115
0,0571	0,0443	0,0320	0,0210	0,0121	0,0055	0,00140
0,0536	0,0397	0,0286	0,0185	0,0104	0,0046	0,00115
0,0550	0,0422	0,0303	0,0197	0,0114	0,0051	0,00128
0,0540	0,0403	0,0287	0,0186	0,0104	0,0046	0,00115
0,0530	0,0412	0,0293	0,0191	0,0109	0,0049	0,00122
0,0533	0,0400	0,0282	0,0181	0,0103	0,0046	0,00116
0,0619	0,0487	0,0356	0,0238	0,0139	0,0064	0,00164
0,0536	0,0397	0,0284	0,0185	0,0104	0,0046	0,00115
0,0594	0,0465	0,0339	0,0225	0,0131	0,0059	0,00151
0,0537	0,0403	0,0284	0,0183	0,0104	0,0046	0,00115
0,0579	0,0448	0,0326	0,0215	0,0124	0,0055	0,00140
0,0540	0,0407	0,0285	0,0184	0,0104	0,0046	0,00115
0,0576	0,0447	0,0320	0,0210	0,0120	0,0054	0,00136



TABLA VII¹⁷ e. —

Para carga

λ	n		Carga en:				
			0-12 $v'' = 1,00$	1-12 0,916	2-12 0,833	3-12 0,750	4-12 0,667
1,00	0,20	$\bar{X}^{(i)}$	0,103	0,0936	0,0832	0,0718	0,0599
		$\bar{X}^{(a)}$	0,159	0,148	0,134	0,120	0,104
	0,10	$\bar{X}^{(i)}$	0,0975	0,0890	0,0792	0,0685	0,0578
		$\bar{X}^{(a)}$	0,171	0,158	0,145	0,129	0,113
	0,05	$\bar{X}^{(i)}$	0,0917	0,0841	0,0752	0,0656	0,0555
		$\bar{X}^{(a)}$	0,182	0,169	0,155	0,139	0,121
0,03	$\bar{X}^{(i)}$	0,0875	0,0803	0,0721	0,0631	0,0536	
	$\bar{X}^{(a)}$	0,189	0,176	0,162	0,146	0,128	
0,50	0,20	$\bar{X}^{(i)}$	0,110	0,100	0,0882	0,0756	0,0628
		$\bar{X}^{(a)}$	0,147	0,135	0,123	0,109	0,0936
	0,10	$\bar{X}^{(i)}$	0,108	0,0982	0,0867	0,0745	0,0621
		$\bar{X}^{(a)}$	0,152	0,141	0,128	0,113	0,0974
	0,05	$\bar{X}^{(i)}$	0,106	0,0964	0,0853	0,0737	0,0615
		$\bar{X}^{(a)}$	0,157	0,145	0,132	0,117	0,101
0,03	$\bar{X}^{(i)}$	0,104	0,0945	0,0842	0,0729	0,0610	
	$\bar{X}^{(a)}$	0,160	0,148	0,134	0,119	0,103	
0,40	0,20	$\bar{X}^{(i)}$	0,112	0,102	0,0893	0,0764	0,0633
		$\bar{X}^{(a)}$	0,143	0,132	0,120	0,106	0,0908
	0,10	$\bar{X}^{(i)}$	0,111	0,100	0,0883	0,0757	0,0628
		$\bar{X}^{(a)}$	0,147	0,135	0,123	0,108	0,0931
	0,05	$\bar{X}^{(i)}$	0,109	0,0991	0,0875	0,0752	0,0625
		$\bar{X}^{(a)}$	0,150	0,138	0,125	0,111	0,0954
0,03	$\bar{X}^{(i)}$	0,108	0,0982	0,0870	0,0749	0,0623	
	$\bar{X}^{(a)}$	0,152	0,140	0,127	0,112	0,0969	

VALORES DE $\bar{X}^{(1)}$ Y $\bar{X}^{(2)}$

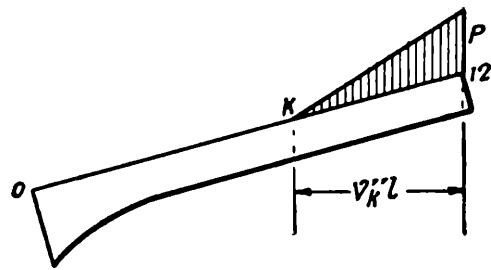
continuas triangulares.

Carga en:						
5-12 $v''=0,583$	6-12 0,500	7-12 0,417	8-12 0,333	9-12 0,250	10-12 0,167	11-12 0,0833
0,0481	0,0368	0,0266	0,0175	0,0101	0,00455	0,00115
0,0870	0,0699	0,0530	0,0369	0,0226	0,0109	0,00296
0,0467	0,0360	0,0262	0,0173	0,0100	0,00456	0,00116
0,0949	0,0767	0,0584	0,0410	0,0252	0,0122	0,00335
0,0451	0,0351	0,0256	0,0172	0,0100	0,00455	0,00116
0,103	0,0850	0,0642	0,0453	0,0281	0,0138	0,00380
0,0440	0,0344	0,0252	0,0169	0,0099	0,00455	0,00117
0,109	0,0887	0,0684	0,0485	0,0302	0,0148	0,00389
0,0501	0,0381	0,0273	0,0179	0,0102	0,00460	0,00116
0,0779	0,0620	0,0464	0,0320	0,0193	0,00918	0,00246
0,0497	0,0378	0,0271	0,0178	0,0102	0,00460	0,00116
0,0810	0,0645	0,0483	0,0333	0,0202	0,00965	0,00258
0,0494	0,0378	0,0271	0,0178	0,0102	0,00460	0,00116
0,0839	0,0668	0,0502	0,0347	0,0210	0,0100	0,00269
0,0490	0,0375	0,0270	0,0178	0,0102	0,00460	0,00116
0,0859	0,0685	0,0515	0,0355	0,0216	0,0103	0,00276
0,0504	0,0383	0,0274	0,0179	0,0102	0,00461	0,00116
0,0753	0,0598	0,0448	0,0308	0,0186	0,00890	0,00237
0,0501	0,0382	0,0272	0,0179	0,0102	0,00461	0,00116
0,0774	0,0615	0,0461	0,0318	0,0191	0,00915	0,00245
0,0500	0,0368	0,0272	0,0178	0,0102	0,00460	0,00116
0,0793	0,0630	0,0472	0,0325	0,0196	0,00946	0,00251
0,0499	0,0368	0,0272	0,0178	0,0102	0,00460	0,00116
0,0804	0,0640	0,0480	0,0330	0,0200	0,00950	0,00255

TABLA VII¹⁷

λ	n		Carga en:				
			0-12 $\nu'' = 1,00$	1-12 0,916	2-12 0,833	3-12 0,750	4-12 0,667
0,35	0,20	$\bar{X}^{(i)}$	0,113	0,102	0,0898	0,0767	0,0634
		$\bar{X}^{(a)}$	0,141	0,130	0,118	0,104	0,0893
	0,10	$\bar{X}^{(i)}$	0,111	0,101	0,0892	0,0763	0,0631
		$\bar{X}^{(a)}$	0,144	0,133	0,120	0,106	0,0912
	0,05	$\bar{X}^{(i)}$	0,111	0,100	0,0884	0,0757	0,0628
		$\bar{X}^{(a)}$	0,147	0,135	0,123	0,108	0,0931
0,03	$\bar{X}^{(i)}$	0,110	0,100	0,0881	0,0757	0,0628	
	$\bar{X}^{(a)}$	0,148	0,137	0,124	0,110	0,0941	
0,30	0,20	$\bar{X}^{(i)}$	0,114	0,103	0,0905	0,0772	0,0639
		$\bar{X}^{(a)}$	0,140	0,129	0,116	0,103	0,0881
	0,10	$\bar{X}^{(i)}$	0,113	0,102	0,0897	0,0767	0,0634
		$\bar{X}^{(a)}$	0,142	0,131	0,118	0,104	0,0895
	0,05	$\bar{X}^{(i)}$	0,112	0,101	0,0892	0,0763	0,0631
		$\bar{X}^{(a)}$	0,143	0,133	0,120	0,106	0,0908
0,03	$\bar{X}^{(i)}$	0,112	0,101	0,0889	0,0762	0,0631	
	$\bar{X}^{(a)}$	0,145	0,134	0,121	0,107	0,0918	
0,25	0,20	$\bar{X}^{(i)}$	0,115	0,104	0,0907	0,0773	0,0639
		$\bar{X}^{(a)}$	0,138	0,127	0,115	0,102	0,0873
	0,10	$\bar{X}^{(i)}$	0,114	0,103	0,0904	0,0771	0,0638
		$\bar{X}^{(a)}$	0,139	0,128	0,116	0,102	0,0879
	0,05	$\bar{X}^{(i)}$	0,114	0,103	0,0903	0,0771	0,0637
		$\bar{X}^{(a)}$	0,141	0,130	0,117	0,103	0,0888
0,03	$\bar{X}^{(i)}$	0,113	0,102	0,0898	0,0767	0,0634	
	$\bar{X}^{(a)}$	0,142	0,131	0,118	0,104	0,0895	

(Continuación)

Carga en:						
5-12 $v'' = 0,583$	6-12 0,500	7-12 0,417	8-12 0,333	9-12 0,250	10-12 0,167	11-12 0,0833
0,0504	0,0383	0,0273	0,0179	0,0102	0,00461	0,00116
0,0739	0,0588	0,0440	0,0303	0,0182	0,00866	0,00233
0,0504	0,0382	0,0272	0,0179	0,0102	0,00461	0,00116
0,0757	0,0600	0,0451	0,0310	0,0188	0,00893	0,00239
0,0501	0,0382	0,0272	0,0179	0,0102	0,00461	0,00116
0,0773	0,0615	0,0460	0,0318	0,0191	0,00914	0,00244
0,0501	0,0382	0,0272	0,0179	0,0102	0,00460	0,00116
0,0781	0,0622	0,0466	0,0320	0,0194	0,00920	0,00247
0,0507	0,0385	0,0274	0,0180	0,0103	0,00461	0,00116
0,0731	0,0588	0,0434	0,0300	0,0181	0,00860	0,00229
0,0504	0,0383	0,0273	0,0179	0,0103	0,00461	0,00116
0,0743	0,0600	0,0441	0,0303	0,0183	0,00868	0,00233
0,0504	0,0382	0,0273	0,0179	0,0102	0,00461	0,00116
0,0753	0,0615	0,0448	0,0308	0,0186	0,00885	0,00237
0,0504	0,0382	0,0273	0,0179	0,0102	0,00461	0,00116
0,0761	0,0622	0,0453	0,0313	0,0188	0,00895	0,00240
0,0507	0,0385	0,0274	0,0179	0,0103	0,00461	0,00116
0,0721	0,0573	0,0428	0,0295	0,0178	0,00844	0,00227
0,0507	0,0383	0,0274	0,0179	0,0103	0,00461	0,00116
0,0729	0,0578	0,0433	0,0298	0,0180	0,00855	0,00229
0,0506	0,0383	0,0273	0,0179	0,0102	0,00461	0,00116
0,0737	0,0585	0,0438	0,0302	0,0182	0,00871	0,00232
0,0504	0,0383	0,0273	0,0179	0,0102	0,00461	0,00116
0,0741	0,0588	0,0440	0,0303	0,0183	0,00871	0,00234



TABLA VII¹⁷ f. —

Para cargas

λ	n		Carga en:				
			0-12 $v'' = 1,00$	1-12 0,916	2-12 0,833	3-12 0,750	4-12 0,667
1,00	0,20	$\bar{X}(s)$	0,130	0,116	0,100	0,0840	0,0680
		$\bar{X}(d)$	0,110	0,098	0,088	0,0770	0,0640
	0,10	$\bar{X}(s)$	0,134	0,120	0,103	0,0870	0,0690
		$\bar{X}(d)$	0,0973	0,088	0,078	0,0676	0,0572
	0,05	$\bar{X}(s)$	0,140	0,124	0,106	0,0890	0,0720
		$\bar{X}(d)$	0,0871	0,0793	0,0701	0,0598	0,0503
0,03	$\bar{X}(s)$	0,142	0,125	0,107	0,0890	0,0710	
	$\bar{X}(d)$	0,0805	0,0731	0,0643	0,0553	0,0450	
0,50	0,20	$\bar{X}(s)$	0,125	0,112	0,098	0,0820	0,0680
		$\bar{X}(d)$	0,117	0,107	0,096	0,0840	0,0710
	0,10	$\bar{X}(s)$	0,128	0,115	0,100	0,0840	0,0680
		$\bar{X}(d)$	0,112	0,102	0,091	0,0790	0,0670
	0,05	$\bar{X}(s)$	0,131	0,117	0,101	0,0850	0,0700
		$\bar{X}(d)$	0,106	0,097	0,087	0,0750	0,0630
0,03	$\bar{X}(s)$	0,133	0,119	0,108	0,0870	0,0710	
	$\bar{X}(d)$	0,103	0,095	0,083	0,0720	0,0603	
0,40	0,20	$\bar{X}(s)$	0,124	0,111	0,096	0,0820	0,0670
		$\bar{X}(d)$	0,120	0,111	0,100	0,0870	0,0740
	0,10	$\bar{X}(s)$	0,125	0,112	0,098	0,0830	0,0680
		$\bar{X}(d)$	0,119	0,108	0,098	0,0860	0,0710
	0,05	$\bar{X}(s)$	0,127	0,114	0,099	0,0830	0,0690
		$\bar{X}(d)$	0,114	0,103	0,093	0,0810	0,0680
0,03	$\bar{X}(s)$	0,128	0,116	0,101	0,0850	0,0690	
	$\bar{X}(d)$	0,111	0,101	0,091	0,0780	0,0650	

VALORES DE $\bar{X}^{(v)}$ Y $\bar{X}^{(d)}$

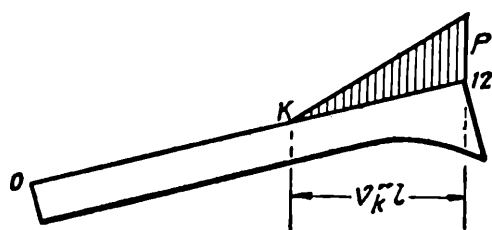
continuas triangulares.

Carga en:						
5-12 $v'' = 0,583$	6-12 0,500	7-12 0,417	8-12 0,333	9-12 0,250	10-12 0,167	11-12 0,0833
0,0534	0,0395	0,0282	0,0182	0,0103	0,00463	0,00117
0,0526	0,0407	0,0299	0,0200	0,0118	0,00540	0,00141
0,0540	0,0407	0,0286	0,0184	0,0104	0,00467	0,00116
0,0456	0,0353	0,0256	0,0170	0,0099	0,00456	0,00118
0,1560	0,0413	0,0288	0,0185	0,0104	0,00467	0,00116
0,0397	0,0305	0,0219	0,0143	0,0080	0,00332	0,00098
0,0550	0,0418	0,0288	0,0185	0,0103	0,00467	0,00116
0,0361	0,0275	0,0197	0,0129	0,0074	0,00335	0,00086
0,0537	0,0403	0,0282	0,0182	0,0104	0,00465	0,00117
0,0583	0,0452	0,0329	0,0219	0,0128	0,00580	0,00151
0,0541	0,0404	0,0285	0,0184	0,0104	0,00466	0,00116
0,0540	0,0410	0,0301	0,0199	0,0115	0,00530	0,00133
0,0540	0,0405	0,0285	0,0184	0,0104	0,00466	0,00116
0,0504	0,0383	0,0277	0,0182	0,0104	0,00473	0,00118
0,0540	0,0406	0,0288	0,0184	0,0104	0,00466	0,00116
0,0477	0,0367	0,0262	0,0171	0,0097	0,00427	0,00111
0,0531	0,0403	0,0282	0,0183	0,0104	0,00468	0,00117
0,0606	0,0475	0,0346	0,0232	0,0136	0,00620	0,00161
0,0534	0,0402	0,0284	0,0184	0,0104	0,00466	0,00116
0,0579	0,0449	0,0324	0,0215	0,0124	0,00560	0,00145
0,0539	0,0400	0,0286	0,0184	0,0104	0,00466	0,00116
0,0553	0,0423	0,0310	0,0201	0,0116	0,00520	0,00132
0,0550	0,0403	0,0286	0,0184	0,0104	0,00466	0,00116
0,0527	0,0408	0,0293	0,0192	0,0110	0,00490	0,00124

TABLA VII¹⁷.

λ	n		Carga en:				
			0-12 $\nu'' = 1,00$	1-12 0,916	2-12 0,833	3-12 0,750	4-12 0,667
0,35	0,20	$\bar{X}^{(i)}$	0,123	0,110	0,096	0,0810	0,0660
		$\bar{X}^{(d)}$	0,123	0,113	0,102	0,0890	0,0760
	0,10	$\bar{X}^{(i)}$	0,124	0,111	0,097	0,0820	0,0670
		$\bar{X}^{(d)}$	0,120	0,109	0,098	0,0860	0,0730
	0,05	$\bar{X}^{(i)}$	0,125	0,112	0,098	0,0830	0,0680
		$\bar{X}^{(d)}$	0,117	0,107	0,096	0,0840	0,0710
0,03	$\bar{X}^{(i)}$	0,127	0,114	0,098	0,0840	0,0490	
	$\bar{X}^{(d)}$	0,115	0,105	0,094	0,0820	0,0690	
0,30	0,20	$\bar{X}^{(i)}$	0,119	0,109	0,095	0,0800	0,0660
		$\bar{X}^{(d)}$	0,126	0,115	0,104	0,0910	0,0770
	0,10	$\bar{X}^{(i)}$	0,121	0,109	0,096	0,0810	0,0670
		$\bar{X}^{(d)}$	0,123	0,112	0,101	0,0890	0,0760
	0,05	$\bar{X}^{(i)}$	0,122	0,111	0,097	0,0820	0,0670
		$\bar{X}^{(d)}$	0,121	0,110	0,098	0,0860	0,0730
0,03	$\bar{X}^{(i)}$	0,124	0,112	0,098	0,0830	0,0680	
	$\bar{X}^{(d)}$	0,118	0,109	0,098	0,0850	0,0720	
0,25	0,20	$\bar{X}^{(i)}$	0,119	0,107	0,094	0,0800	0,0660
		$\bar{X}^{(d)}$	0,126	0,116	0,104	0,0920	0,0790
	0,10	$\bar{X}^{(i)}$	0,120	0,109	0,095	0,0800	0,0670
		$\bar{X}^{(d)}$	0,125	0,115	0,104	0,0910	0,0770
	0,05	$\bar{X}^{(i)}$	0,120	0,109	0,096	0,0810	0,0670
		$\bar{X}^{(d)}$	0,124	0,115	0,102	0,0900	0,0770
0,03	$\bar{X}^{(i)}$	0,121	0,110	0,096	0,0820	0,0670	
	$\bar{X}^{(d)}$	0,123	0,112	0,101	0,0890	0,0750	

(Continuación)

Carga en:						
5-12 $\nu'' = 0,583$	6-12 0,500	7-12 0,417	8-12 0,333	9-12 0,250	10-12 0,167	11-12 0,0833
0,0522	0,0398	0,0281	0,0183	0,0104	0,00467	0,00117
0,0624	0,0485	0,0358	0,0241	0,0140	0,00640	0,00166
0,0536	0,0398	0,0283	0,0183	0,0104	0,00466	0,00116
0,0600	0,0460	0,0337	0,0223	0,0129	0,00590	0,00151
0,0533	0,0400	0,0285	0,0184	0,0104	0,00466	0,00116
0,0569	0,0440	0,0321	0,0212	0,0122	0,00550	0,00140
0,0534	0,0402	0,0286	0,0184	0,0104	0,00446	0,00116
0,0559	0,0430	0,0312	0,0205	0,0118	0,00530	0,00133
0,0526	0,0397	0,0280	0,0182	0,0103	0,00463	0,00117
0,0639	0,0497	0,0367	0,0247	0,0145	0,00670	0,00171
0,0529	0,0406	0,0282	0,0183	0,0104	0,00463	0,00117
0,0614	0,0483	0,0350	0,0234	0,0136	0,00620	0,00159
0,0529	0,0400	0,0283	0,0183	0,0104	0,00463	0,00116
0,0598	0,0467	0,0339	0,0225	0,0131	0,00600	0,00149
0,0529	0,0403	0,0284	0,0184	0,0104	0,00467	0,00116
0,0586	0,0457	0,0330	0,0218	0,0125	0,00560	0,00143
0,0519	0,0391	0,0281	0,0183	0,0104	0,00468	0,00117
0,0648	0,0506	0,0375	0,0253	0,0148	0,00670	0,00162
0,0530	0,0393	0,0281	0,0183	0,0104	0,00468	0,00117
0,0639	0,0498	0,0367	0,0247	0,0143	0,00660	0,00167
0,0523	0,0399	0,0282	0,0183	0,0104	0,00466	0,00116
0,0620	0,0485	0,0357	0,0239	0,0140	0,00630	0,00160
0,0529	0,0397	0,0282	0,0183	0,0103	0,00466	0,00116
0,0611	0,0480	0,0350	0,0233	0,0135	0,00610	0,00154

TABLAS VII^a) a) y b). — VALORES DE $\bar{X}(i)$ Y $\bar{X}(d)$

Para cargas continuas con valor máximo en el punto medio y decreciendo linealmente hacia los extremos.

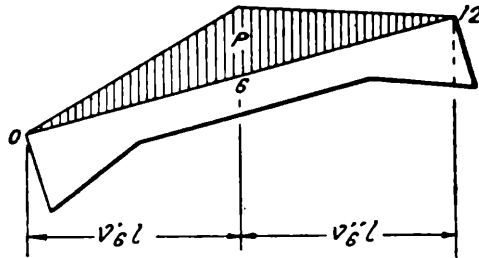
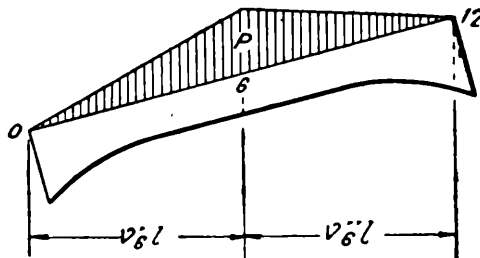
λ	n	a)  $X(i) = \bar{X}(d)$	b)  $\bar{X}(i) = \bar{X}(d)$
	1,00	0,155	0,156
0,50	0,20	0,160	0,159
	0,10	0,161	0,160
	0,05	0,162	0,162
	0,03	0,163	0,162
0,40	0,20	0,160	0,159
	0,10	0,161	0,160
	0,05	0,162	0,160
	0,03	0,163	0,161
0,35	0,20	0,160	0,159
	0,10	0,161	0,160
	0,05	0,162	0,160
	0,03	0,163	0,161
0,30	0,20	0,160	0,159
	0,10	0,161	0,159
	0,05	0,161	0,160
	0,03	0,162	0,160
0,25	0,20	0,159	0,157
	0,10	0,159	0,159
	0,05	0,160	0,159
	0,03	0,161	0,159

TABLAS VII¹⁸ c) y d) (Continuación)

λ	n	c)		d)	
		$\bar{X}^{(c)}$	$\bar{X}^{(d)}$	$\bar{X}^{(c)}$	$\bar{X}^{(d)}$
1,00	0,20	0,133	0,179	0,179	0,133
	0,10	0,122	0,188	0,188	0,122
	0,05	0,111	0,196	0,196	0,111
	0,03	0,104	0,201	0,201	0,104
0,50	0,20	0,137	0,179	0,179	0,137
	0,10	0,129	0,185	0,185	0,129
	0,05	0,124	0,192	0,192	0,124
	0,03	0,120	0,195	0,195	0,120
0,40	0,20	0,142	0,173	0,173	0,142
	0,10	0,138	0,178	0,178	0,138
	0,05	0,134	0,183	0,183	0,134
	0,03	0,131	0,184	0,184	0,131
0,35	0,20	0,145	0,170	0,170	0,145
	0,10	0,140	0,175	0,175	0,140
	0,05	0,139	0,178	0,178	0,139
	0,03	0,137	0,181	0,181	0,137
0,30	0,20	0,148	0,168	0,168	0,148
	0,10	0,145	0,171	0,171	0,145
	0,05	0,143	0,174	0,174	0,143
	0,03	0,141	0,175	0,175	0,141
0,25	0,20	0,150	0,165	0,165	0,150
	0,10	0,148	0,168	0,168	0,148
	0,05	0,147	0,169	0,169	0,147
	0,03	0,146	0,170	0,170	0,146

TABLAS VII¹⁸ e) y f) (Continuación)

λ	n	e)		f)	
		$\bar{X}^{(i)}$	$\bar{X}^{(d)}$	$\bar{X}^{(i)}$	$\bar{X}^{(d)}$
1,00	0,20	0,134	0,180	0,180	0,134
	0,10	0,123	0,188	0,188	0,123
	0,05	0,114	0,195	0,195	0,114
	0,03	0,106	0,201	0,201	0,106
0,50	0,20	0,145	0,171	0,171	0,145
	0,10	0,141	0,176	0,176	0,141
	0,05	0,136	0,181	0,181	0,136
	0,03	0,133	0,183	0,183	0,133
0,40	0,20	0,148	0,167	0,167	0,148
	0,10	0,145	0,170	0,170	0,145
	0,05	0,144	0,174	0,174	0,144
	0,03	0,141	0,176	0,176	0,141
0,35	0,20	0,149	0,165	0,165	0,149
	0,10	0,148	0,168	0,168	0,148
	0,05	0,145	0,171	0,171	0,145
	0,03	0,144	0,173	0,173	0,144
0,30	0,20	0,152	0,163	0,163	0,152
	0,10	0,149	0,163	0,163	0,149
	0,05	0,148	0,166	0,166	0,148
	0,03	0,147	0,168	0,168	0,147
0,25	0,20	0,153	0,162	0,162	0,153
	0,10	0,152	0,163	0,163	0,152
	0,05	0,151	0,165	0,165	0,151
	0,03	0,150	0,165	0,165	0,150

TABLAS VII¹⁹ a) y b). — VALORES DE $\bar{X}^{(i)}$ Y $\bar{X}^{(d)}$

Para cargas continuas con valor nulo en el punto medio y creciendo linealmente hacia los extremos.

λ	n	e)  $\bar{X}^{(i)} = \bar{X}^{(d)}$	f)  $\bar{X}^{(i)} = \bar{X}^{(d)}$
	1,00	0,0955	0,0939
0,50	0,20	0,0902	0,0906
	0,10	0,0888	0,0897
	0,05	0,0880	0,0883
	0,03	0,0870	0,0880
0,40	0,20	0,0903	0,0909
	0,10	0,0887	0,0901
	0,05	0,0876	0,0897
	0,03	0,0872	0,0889
0,35	0,20	0,0913	0,0915
	0,10	0,0892	0,0905
	0,05	0,0883	0,0898
	0,03	0,0885	0,0893
0,30	0,20	0,0905	0,0915
	0,10	0,0895	0,0909
	0,05	0,0890	0,0904
	0,03	0,0885	0,0910
0,25	0,20	0,0913	0,0937
	0,10	0,0909	0,0915
	0,05	0,0902	0,0910
	0,03	0,0905	0,0919

TABLA VII¹⁹ c) y d) (Continuación)

λ	n	c)		d)	
		$\bar{X}^{(c)}$	$\bar{X}^{(d)}$	$\bar{X}^{(c)}$	$\bar{X}^{(d)}$
1,00	0,20	0,0783	0,111	0,111	0,0783
	0,10	0,0715	0,120	0,120	0,0715
	0,05	0,0658	0,127	0,127	0,0658
	0,03	0,0618	0,134	0,134	0,0618
0,50	0,20	0,0782	0,106	0,106	0,0782
	0,10	0,0731	0,112	0,112	0,0731
	0,05	0,0690	0,115	0,115	0,0690
	0,03	0,0666	0,118	0,118	0,0666
0,40	0,20	0,0815	0,104	0,104	0,0815
	0,10	0,0770	0,107	0,107	0,0770
	0,05	0,0742	0,109	0,109	0,0742
	0,03	0,0727	0,111	0,111	0,0727
0,35	0,20	0,0834	0,102	0,102	0,0834
	0,10	0,0802	0,104	0,104	0,0802
	0,05	0,0771	0,106	0,106	0,0771
	0,03	0,0758	0,107	0,107	0,0758
0,30	0,20	0,0842	0,0998	0,0998	0,0842
	0,10	0,0825	0,102	0,102	0,0852
	0,05	0,0802	0,103	0,103	0,0802
	0,03	0,0792	0,104	0,104	0,0792
0,25	0,20	0,0870	0,0985	0,0985	0,0870
	0,10	0,0848	0,0995	0,0995	0,0848
	0,05	0,0831	0,101	0,101	0,0831
	0,03	0,0830	0,102	0,102	0,0830

TABLA VII¹⁹ e) y f) (Continuación)

λ	n	e)		f)	
		$\bar{X}^{(i)}$	$\bar{X}^{(d)}$	$\bar{X}^{(i)}$	$\bar{X}^{(d)}$
1,00	0,20	0,0775	0,109	0,109	0,0775
	0,10	0,0713	0,117	0,117	0,0713
	0,05	0,0656	0,126	0,126	0,0656
	0,03	0,0619	0,131	0,131	0,0619
0,50	0,20	0,0833	0,102	0,102	0,0833
	0,10	0,0788	0,105	0,105	0,0788
	0,05	0,0761	0,107	0,107	0,0761
	0,03	0,0742	0,109	0,109	0,0742
0,40	0,20	0,0858	0,101	0,101	0,0858
	0,10	0,0831	0,102	0,102	0,0831
	0,05	0,0791	0,103	0,103	0,0791
	0,03	0,0776	0,104	0,104	0,0776
0,35	0,20	0,0868	0,0986	0,0986	0,0868
	0,10	0,0842	0,0998	0,0998	0,0842
	0,05	0,0822	0,102	0,102	0,0822
	0,03	0,0812	0,102	0,102	0,0812
0,30	0,20	0,0882	0,0985	0,0985	0,0882
	0,10	0,0866	0,101	0,101	0,0866
	0,05	0,0849	0,102	0,102	0,0849
	0,03	0,0839	0,103	0,103	0,0839
0,25	0,20	0,0891	0,0964	0,0964	0,0891
	0,10	0,0881	0,0971	0,0971	0,0881
	0,05	0,0868	0,0984	0,0984	0,0868
	0,03	0,0863	0,0985	0,0985	0,0863

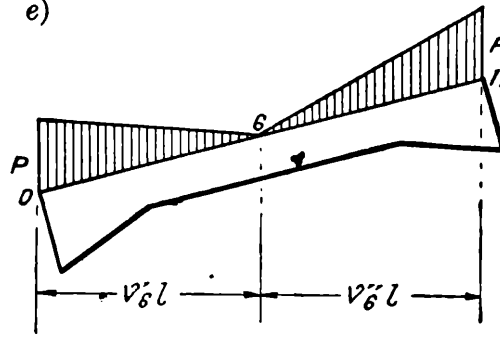
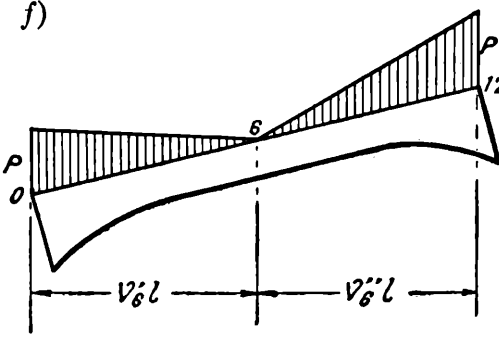
TABLA VIII

TABLA VIII. —

Estados de cargas concentradas

Estado (*)	$\bar{X}(l)$
1	0,500
2	1,00
3	1,50
4	0,667
5	0,333
6	1,20
7	0,800
8	1,71
9	1,29
10	1,00
11	1,50

Estados de cargas

Estado (*)	Valores de $\bar{X}(l)$ para cargas desde el extremo cargado hasta el punto:					
	$k = 0$	1	2	3	4	5
12	0	0,00347	0,0139	0,0312	0,0554	0,0869
13	0,500	0,497	0,486	0,469	0,445	0,413
14	0	0,00231	0,00930	0,0208	0,0370	0,0580
15	0,167	0,178	0,185	0,188	0,184	0,178
16	0	0,00116	0,00462	0,0104	0,0185	0,0289
17	0,333	0,319	0,301	0,281	0,260	0,235

Estado (*)	$\bar{X}(l)$
18	0,250
19	0,250

(*) Los estados de cargas se representan en la página 157.

COEFICIENTES $\bar{X}(l)$

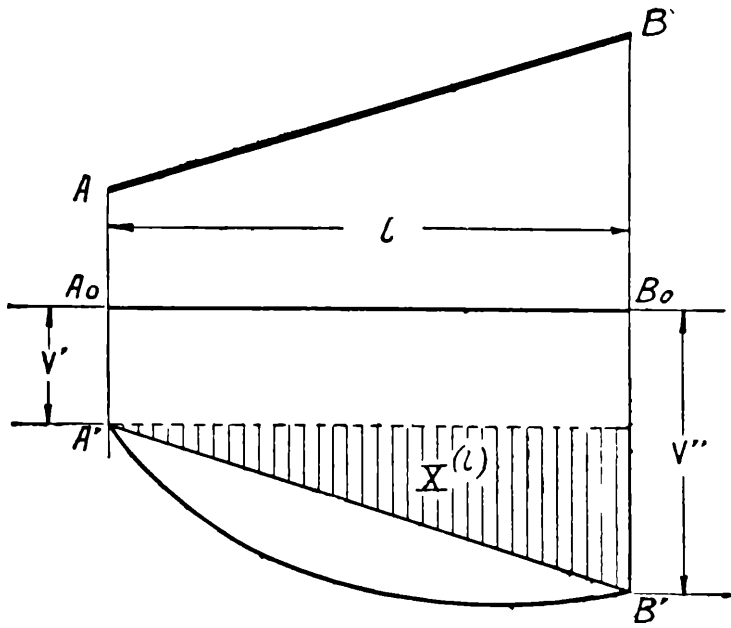

continuas

Valores de $\bar{X}(l)$ para cargas desde el extremo cargado hasta el punto:						
6	7	8	9	10	11	12
0,125	0,170	0,222	0,281	0,347	0,420	0,500
0,375	0,330	0,278	0,219	0,153	0,0800	0
0,0833	0,113	0,148	0,188	0,231	0,280	0,333
0,167	0,151	0,130	0,104	0,0741	0,0394	0
0,0417	0,0568	0,0741	0,0938	0,116	0,140	0,167
0,208	0,179	0,148	0,115	0,0779	0,0406	0

TABLA IX

TABLA IX. -

Estados de cargas concentradas

Estado (*)	$\bar{X}(c)$
1	1
2	2
3	3
4	1
5	1
6	2
7	2
8	3
9	3
10	2
11	3

Estados de carga

Estado (*)	Valores de $\bar{X}(c)$ para cargas desde el extremo cargado hasta el punto:					
	0	1	2	3	4	5
12	0	0,0833	0,167	0,250	0,333	0,417
13	1,00	0,917	0,833	0,750	0,667	0,583
14	0	0,0417	0,0833	0,125	0,167	0,208
15	0,500	0,458	0,417	0,375	0,334	0,292
16	0	0,0417	0,0833	0,125	0,167	0,208
17	0,500	0,458	0,417	0,375	0,334	0,292

Estado (*)	$\bar{X}(c)$
18	0,500
19	0,500

(*) Los estados de cargas se representan en la página 157.

COEFICIENTES $\bar{X}(c)$

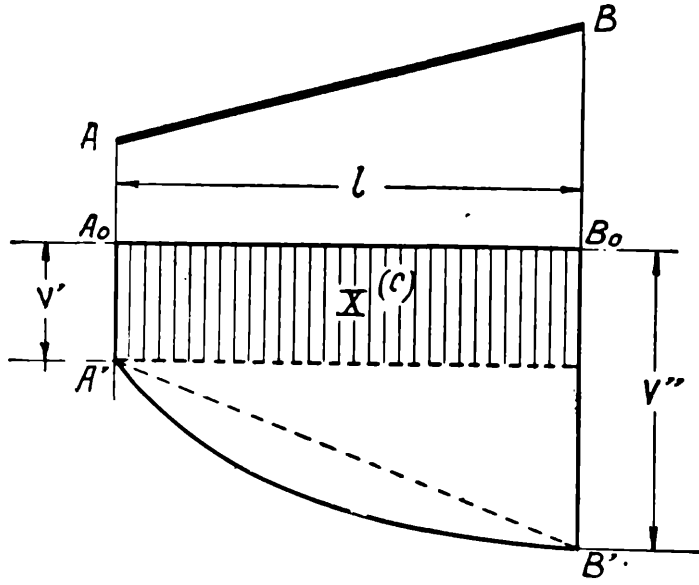

continuas

Valores de $\bar{X}(c)$ para cargas desde el extremo cargado hasta el punto:

6	7	8	9	10	11	12
0,500	0,583	0,667	0,750	0,833	0,917	1,00
0,500	0,417	0,333	0,250	0,167	0,0833	0
0,250	0,292	0,334	0,375	0,417	0,458	0,500
0,250	0,208	0,167	0,125	0,0833	0,0417	0
0,250	0,292	0,334	0,375	0,417	0,458	0,500
0,250	0,208	0,167	0,125	0,0833	0,0417	0

TABLAS X

TABLA X
COEFICIENTES $\bar{X}(\circ)$

LÍNEAS DE INFLUENCIA DE MOMENTOS FLECTORES

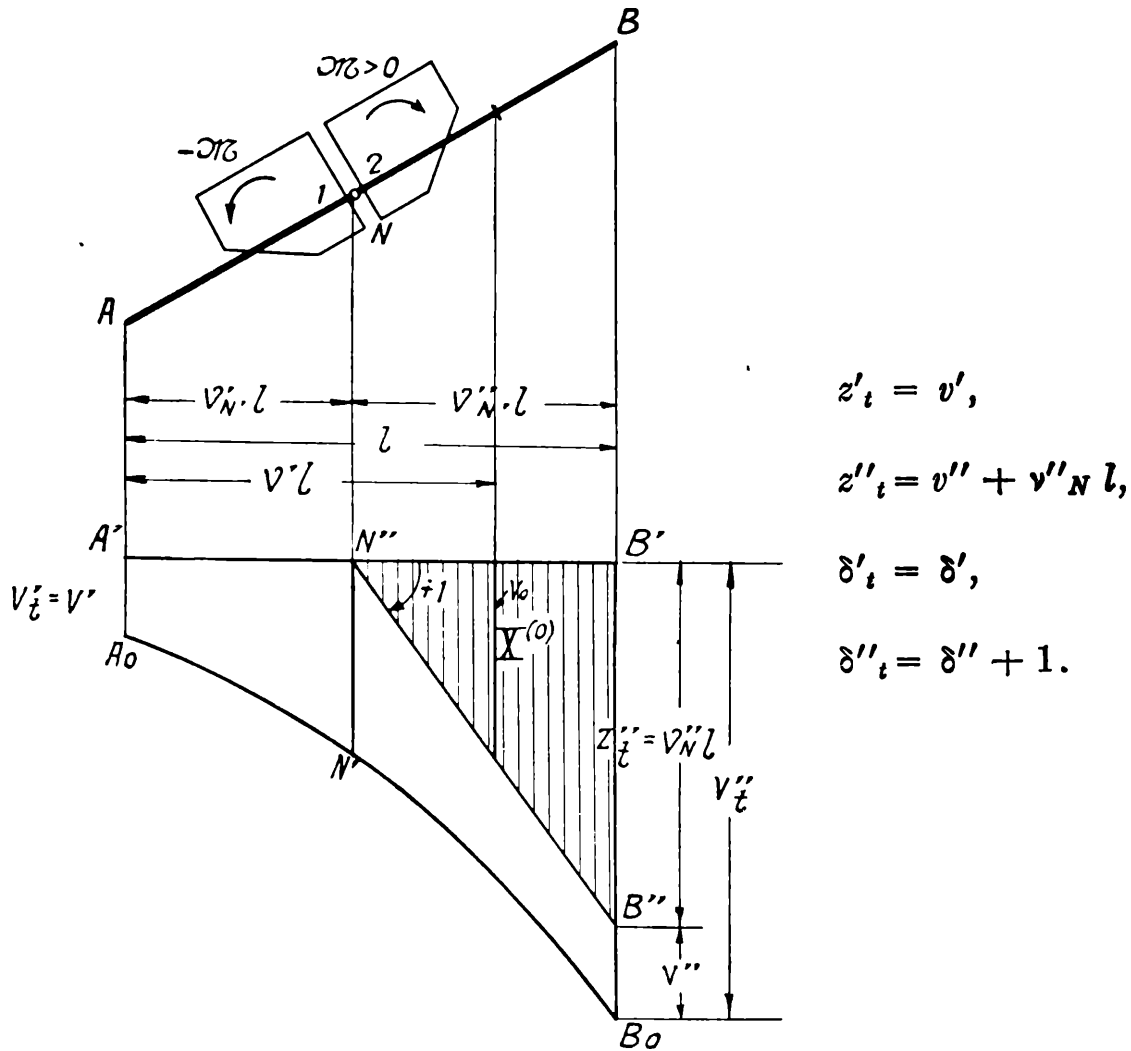

Cargas concentradas.

Estado (*)	Momento flector en:										
	1	2	3	4	5	6	7	8	9	10	11
1	0,417	0,333	0,250	0,167	0,0833	0	0	0	0	0	0
2	0,833	0,667	0,500	0,333	0,250	0,167	0,0833	0	0	0	0
3	1,25	0,999	0,750	0,584	0,416	0,250	0,167	0,0833	0	0	0
4	0,583	0,500	0,417	0,333	0,250	0,167	0,0833	0	0	0	0
5	0,250	0,167	0,0833	0	0	0	0	0	0	0	0
6	1,033	0,867	0,700	0,533	0,383	0,300	0,217	0,133	0,0500	0	0
7	0,633	0,467	0,350	0,267	0,183	0,100	0,0167	0	0	0	0
8	1,47	1,21	0,965	0,762	0,594	0,428	0,274	0,190	0,107	0,0237	0
9	1,04	0,810	0,644	0,478	0,310	0,215	0,132	0,0484	0	0	0
10	0,833	0,667	0,500	0,417	0,333	0,250	0,167	0,0833	0	0	0
11	1,25	1,00	0,833	0,667	0,499	0,333	0,250	0,167	0,0833	0	0

(*) Los estados de cargas se representan en la página 157.

TABLA X
Estados de cargas

Estado (*)	Carga desde el extremo					
	0	1	2	3	4	5
						<i>Momento</i>
12	0	0	0,00347	0,0139	0,0313	0,0556
13	0,420	0,420	0,417	0,406	0,389	0,365
14	0	0	0,00289	0,0108	0,0234	0,0407
15	0,128	0,140	0,150	0,156	0,157	0,154
16	0	0	0,00058	0,0031	0,0078	0,0148
17	0,292	0,280	0,266	0,250	0,232	0,211
						<i>Momento</i>
12	0	0	0	0,00347	0,0139	0,0313
13	0,347	0,347	0,347	0,344	0,333	0,316
14	0	0	0	0,00309	0,0116	0,0250
15	0,0965	0,105	0,116	0,125	0,130	0,130
16	0	0	0	0,00039	0,00231	0,00625
17	0,250	0,242	0,231	0,219	0,203	0,186
						<i>Momento</i>
12	0	0	0	0	0,00347	0,0139
13	0,281	0,281	0,281	0,281	0,278	0,267
14	0	0	0	0	0,00318	0,0120
15	0,0703	0,0767	0,0844	0,0938	0,102	0,105
16	0	0	0	0	0,00029	0,00185
17	0,211	0,204	0,197	0,187	0,176	0,162
						<i>Momento</i>
12	0	0	0	0	0	0,00347
13	0,222	0,222	0,222	0,222	0,222	0,219
14	0	0	0	0	0	0,00324
15	0,0494	0,0539	0,0593	0,0658	0,0741	0,0810
16	0	0	0	0	0	0,00023
17	0,173	0,168	0,163	0,156	0,148	0,138
						<i>Momento</i>
12	0	0	0	0	0	0
13	0,170	0,170	0,170	0,170	0,170	0,170
14	0	0	0	0	0	0
15	0,0331	0,0361	0,0397	0,0441	0,0496	0,0567
16	0	0	0	0	0	0
17	0,137	0,134	0,130	0,126	0,120	0,113

(*) Los estados de cargas se representan en la página 157.

(Continuación)

continuas

cargado hasta el punto:						
6	7	8	9	10	11	12
<i>flector en 1</i>						
0,0868	0,125	0,170	0,222	0,281	0,347	0,420
0,333	0,295	0,250	0,198	0,139	0,0729	0
0,0627	0,0893	0,121	0,156	0,197	0,240	0,292
0,146	0,133	0,116	0,0938	0,0671	0,0359	0
0,0241	0,0357	0,0496	0,0658	0,0844	0,107	0,128
0,188	0,162	0,134	0,104	0,0718	0,0370	0
<i>flector en 2</i>						
0,0556	0,0868	0,125	0,170	0,222	0,281	0,347
0,292	0,260	0,222	0,177	0,125	0,0660	0
0,0432	0,0660	0,0938	0,126	0,163	0,205	0,250
0,125	0,116	0,102	0,0833	0,0602	0,0324	0
0,0123	0,0207	0,0313	0,0441	0,0593	0,0767	0,0965
0,167	0,144	0,120	0,0937	0,0648	0,0336	0
<i>flector en 3</i>						
0,0313	0,0556	0,0868	0,125	0,170	0,222	0,281
0,250	0,226	0,194	0,156	0,111	0,0590	0
0,0260	0,0450	0,0687	0,0973	0,130	0,168	0,211
0,104	0,0984	0,0880	0,0729	0,0532	0,0289	0
0,00521	0,0106	0,0181	0,0278	0,0397	0,0539	0,0703
0,146	0,127	0,106	0,0833	0,0579	0,0301	0
<i>flector en 4</i>						
0,0139	0,0313	0,0556	0,0868	0,125	0,170	0,222
0,208	0,191	0,167	0,135	0,0972	0,0521	0
0,0123	0,0268	0,0463	0,0708	0,100	0,134	0,173
0,0833	0,0810	0,0741	0,0625	0,0463	0,0255	0
0,00154	0,00446	0,00926	0,0161	0,0250	0,0360	0,0494
0,125	0,110	0,0926	0,0729	0,0509	0,0266	0
<i>flector en 5</i>						
0,00347	0,0139	0,0313	0,0556	0,0868	0,125	0,170
0,167	0,156	0,139	0,115	0,0833	0,0451	0
0,00328	0,0126	0,0273	0,0473	0,0723	0,102	0,137
0,0625	0,0637	0,0602	0,0521	0,0394	0,0220	0
0,00019	0,00132	0,00391	0,00823	0,0145	0,0227	0,0331
0,104	0,0926	0,0786	0,0625	0,0439	0,0231	0

TABLA X

Estado	Carga desde el extremo					
	0	1	2	3	4	5
						<i>Momento</i>
12	0	0	0	0	0	0
13	0,125	0,125	0,125	0,125	0,125	0,125
14	0	0	0	0	0	0
15	0,0208	0,0227	0,0250	0,0278	0,0312	0,0357
16	0	0	0	0	0	0
17	0,104	0,102	0,100	0,0972	0,0938	0,0893
						<i>Momento</i>
12	0	0	0	0	0	0
13	0,0869	0,0869	0,0869	0,0869	0,0869	0,0869
14	0	0	0	0	0	0
15	0,0121	0,0132	0,0145	0,0161	0,0181	0,0207
16	0	0	0	0	0	0
17	0,0749	0,0737	0,0724	0,0708	0,0688	0,0662
						<i>Momento</i>
12	0	0	0	0	0	0
13	0,0555	0,0555	0,0555	0,0555	0,0555	0,0555
14	0	0	0	0	0	0
15	0,00616	0,00673	0,00739	0,00821	0,00923	0,0106
16	0	0	0	0	0	0
17	0,0493	0,0487	0,0481	0,0472	0,0462	0,0449
						<i>Momento</i>
12	0	0	0	0	0	0
13	0,0313	0,0313	0,0313	0,0313	0,0313	0,0313
14	0	0	0	0	0	0
15	0,00260	0,00284	0,00312	0,00347	0,00390	0,00447
16	0	0	0	0	0	0
17	0,0287	0,0284	0,0281	0,0278	0,0274	0,0268
						<i>Momento</i>
12	0	0	0	0	0	0
13	0,0139	0,0140	0,0140	0,0140	0,0140	0,0140
14	0	0	0	0	0	0
15	0,00079	0,00083	0,00095	0,00104	0,00117	0,00134
16	0	0	0	0	0	0
17	0,0132	0,0131	0,0130	0,0129	0,0128	0,0126
						<i>Momento</i>
12	0	0	0	0	0	0
13	0,00347	0,00347	0,00347	0,00347	0,00347	0,00347
14	0	0	0	0	0	0
15	0,00010	0,00011	0,00012	0,00013	0,00014	0,00017
16	0	0	0	0	0	0
17	0,00337	0,00337	0,00335	0,00334	0,00333	0,00331

Estado	<i>Momento</i>					
	1	2	3	4	5	6
18	0,209	0,168	0,130	0,0956	0,0758	0,0417
19	0,212	0,179	0,151	0,127	0,104	0,0833

(Continuación)

cargado hasta el punto:						
6	7	8	9	10	11	12
<i>flector en 6</i>						
0	0,00345	0,0140	0,0313	0,0555	0,0866	0,125
0,125	0,122	0,111	0,0938	0,0696	0,0382	0
0	0,00327	0,0128	0,0278	0,0481	0,0735	0,104
0,0417	0,0462	0,0463	0,0417	0,0325	0,0185	0
0	0,00018	0,00120	0,00335	0,0074	0,0131	0,0210
0,0833	0,0753	0,0648	0,0521	0,0371	0,0197	0
<i>flector en 7</i>						
0	0	0,00350	0,0139	0,0313	0,0555	0,0870
0,0869	0,0869	0,0834	0,0730	0,0557	0,0313	0
0	0	0,00341	0,0129	0,0281	0,0488	0,0748
0,0241	0,0290	0,0325	0,0313	0,0255	0,0151	0
0	0	0,00009	0,0010	0,00320	0,0067	0,0122
0,0628	0,0580	0,0510	0,0417	0,0302	0,0162	0
<i>flector en 8</i>						
0	0	0	0,00340	0,0138	0,0310	0,0555
0,0555	0,0555	0,0555	0,0520	0,0417	0,0243	0
0	0	0	0,00333	0,0129	0,0282	0,0493
0,0123	0,0148	0,0185	0,0207	0,0185	0,0115	0
0	0	0	0,00007	0,0009	0,0028	0,0062
0,0431	0,0407	0,0370	0,0313	0,0232	0,0127	0
<i>flector en 9</i>						
0	0	0	0	0,00340	0,0138	0,0313
0,0313	0,0313	0,0313	0,0313	0,0278	0,0174	0
0	0	0	0	0,00329	0,0130	0,0286
0,00521	0,00624	0,00782	0,0104	0,0116	0,0081	0
0	0	0	0	0,00011	0,0008	0,00270
0,0260	0,0250	0,0234	0,0208	0,0162	0,0093	0
<i>flector en 10</i>						
0	0	0	0	0	0,00350	0,0140
0,0140	0,0140	0,0140	0,0140	0,0140	0,0104	0
0	0	0	0	0	0,00338	0,0131
0,00156	0,00187	0,00234	0,00311	0,00466	0,00464	0
0	0	0	0	0	0,00012	0,00090
0,0124	0,0121	0,0116	0,0108	0,00929	0,00580	0
<i>flector en 11</i>						
0	0	0	0	0	0	0,00360
0,00347	0,00347	0,00347	0,00347	0,00347	0,00347	0
0	0	0	0	0	0	0,00340
0,00019	0,00023	0,00029	0,00039	0,00058	0,00116	0
0	0	0	0	0	0	0,00020
0,00323	0,00324	0,00318	0,00309	0,00289	0,00231	0

<i>flector en:</i>				
7	8	9	10	11
0,0241	0,0123	0,00521	0,00156	0,00019
0,0628	0,0431	0,0260	0,0124	0,00328

TABLA X

COEFICIENTES $\bar{X}(\circ)$

LÍNEAS DE INFLUENCIA DE ESFUERZOS TANGENCIALES Y NORMALES

Esfuerzo tangencial

Esfuerzo normal

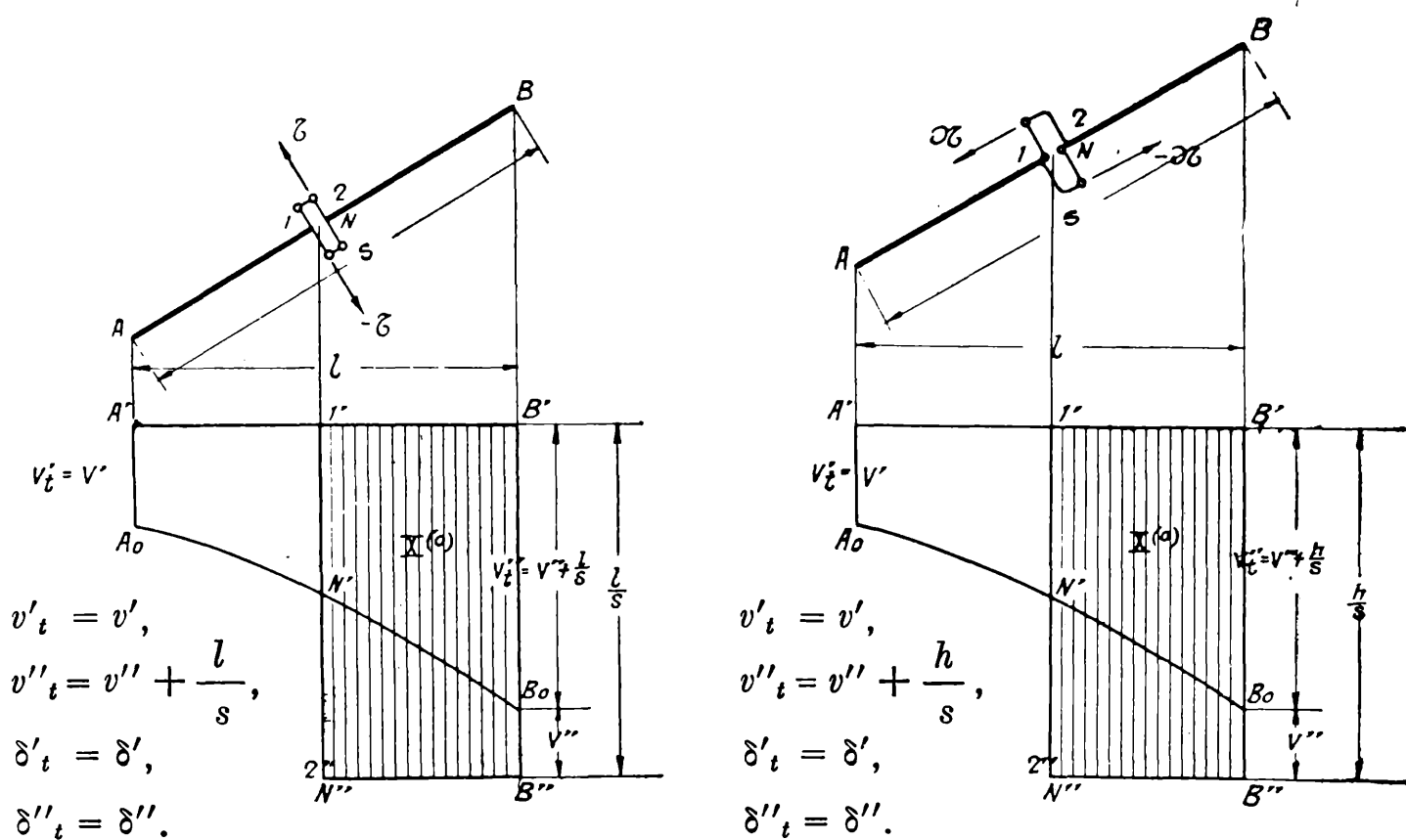

Cargas concentradas.

Estado (*)	Esfuerzo tangencial o normal en:										
	1	2	3	4	5	6	7	8	9	10	11
1	1	1	1	1	1	0	0	0	0	0	0
2	2	2	2	1	1	1	1	0	0	0	0
3	3	3	2	2	2	1	1	1	0	0	0
4	1	1	1	1	1	1	1	0	0	0	0
5	1	1	1	0	0	0	0	0	0	0	0
6	2	2	2	2	1	1	1	1	1	0	0
7	2	2	1	1	1	1	1	0	0	0	0
8	3	3	3	2	2	2	1	1	1	1	0
9	3	2	2	2	2	1	1	1	0	0	0
10	2	2	1	1	1	1	1	1	0	0	0
11	3	2	2	2	2	1	1	1	1	0	0

(*) Los estados de carga se representan en la página 157.

TABLA X

Estados de cargas

Estado (*)	Carga desde el extremo					
	0	1	2	3	4	5
						<i>Esfuerzo</i>
12	0	0	0,0833	0,167	0,250	0,333
13	0,917	0,917	0,833	0,750	0,667	0,583
14	0	0	0,0624	0,111	0,156	0,200
15	0,420	0,458	0,417	0,375	0,333	0,292
16	0	0	0,0209	0,0556	0,0936	0,133
17	0,497	0,458	0,417	0,375	0,333	0,292
						<i>Esfuerzo</i>
12	0	0	0	0,0833	0,167	0,250
13	0,833	0,833	0,833	0,750	0,667	0,583
14	0	0	0	0,0694	0,125	0,175
15	0,347	0,379	0,417	0,375	0,333	0,292
16	0	0	0	0,0139	0,0419	0,0749
17	0,486	0,454	0,417	0,375	0,333	0,292
						<i>Esfuerzo</i>
12	0	0	0	0	0,0833	0,167
13	0,750	0,750	0,750	0,750	0,667	0,583
14	0	0	0	0	0,0728	0,134
15	0,281	0,307	0,338	0,375	0,333	0,292
16	0	0	0	0	0,0104	0,0334
17	0,469	0,443	0,412	0,375	0,333	0,292
						<i>Esfuerzo</i>
12	0	0	0	0	0	0,0833
13	0,667	0,667	0,667	0,667	0,667	0,583
14	0	0	0	0	0	0,0750
15	0,222	0,243	0,267	0,297	0,333	0,292
16	0	0	0	0	0	0,00833
17	0,445	0,424	0,400	0,370	0,333	0,292
						<i>Esfuerzo</i>
12	0	0	0	0	0	0
13	0,583	0,583	0,583	0,583	0,583	0,583
14	0	0	0	0	0	0
15	0,170	0,186	0,204	0,227	0,255	0,292
16	0	0	0	0	0	0
17	0,413	0,397	0,379	0,356	0,328	0,292

(*) Los estados de carga se representan en la página 157.

(Continuación)

continuas

cargado hasta el punto:						
6	7	8	9	10	11	12
<i>tangencial o normal en 1</i>						
0,417	0,500	0,583	0,667	0,750	0,833	0,917
0,500	0,417	0,333	0,250	0,167	0,0833	0
0,243	0,286	0,329	0,370	0,413	0,455	0,497
0,250	0,208	0,167	0,125	0,0835	0,0417	0
0,174	0,214	0,255	0,297	0,337	0,378	0,420
0,250	0,208	0,167	0,125	0,0835	0,0417	0
<i>tangencial o normal en 2</i>						
0,333	0,417	0,500	0,583	0,667	0,750	0,833
0,500	0,417	0,333	0,250	0,167	0,0833	0
0,222	0,268	0,313	0,356	0,400	0,443	0,486
0,250	0,208	0,167	0,125	0,0835	0,0417	0
0,111	0,149	0,187	0,227	0,267	0,307	0,347
0,250	0,208	0,167	0,125	0,0835	0,0417	0
<i>tangencial o normal en 3</i>						
0,250	0,333	0,417	0,500	0,583	0,667	0,750
0,500	0,417	0,333	0,250	0,167	0,0833	0
0,188	0,238	0,287	0,333	0,379	0,424	0,469
0,250	0,208	0,167	0,125	0,0835	0,0417	0
0,0625	0,0951	0,130	0,167	0,204	0,243	0,281
0,250	0,208	0,167	0,125	0,0835	0,0417	0
<i>tangencial o normal en 4</i>						
0,167	0,250	0,333	0,417	0,500	0,583	0,667
0,500	0,417	0,333	0,250	0,167	0,0833	0
0,139	0,196	0,250	0,301	0,350	0,397	0,445
0,250	0,208	0,167	0,125	0,0835	0,0417	0
0,0279	0,0536	0,0831	0,116	0,150	0,186	0,222
0,250	0,208	0,167	0,125	0,0835	0,0417	0
<i>tangencial o normal en 5</i>						
0,0833	0,167	0,250	0,333	0,417	0,500	0,583
0,500	0,417	0,333	0,250	0,167	0,0833	0
0,0764	0,143	0,203	0,259	0,313	0,364	0,413
0,250	0,208	0,167	0,125	0,0835	0,0417	0
0,00694	0,0239	0,0469	0,0739	0,104	0,136	0,170
0,250	0,208	0,167	0,125	0,0835	0,0417	0

TABLA X

Estado	Carga desde el extremo					
	0	1	2	3	4	5
						<i>Esfuerzo</i>
12	0	0	0	0	0	0
13	0,500	0,500	0,500	0,500	0,500	0,500
14	0	0	0	0	0	0
15	0,125	0,136	0,150	0,167	0,187	0,214
16	0	0	0	0	0	0
17	0,375	0,364	0,350	0,333	0,313	0,286
						<i>Esfuerzo</i>
12	0	0	0	0	0	0
13	0,417	0,417	0,417	0,417	0,417	0,417
14	0	0	0	0	0	0
15	0,0869	0,0949	0,104	0,116	0,130	0,149
16	0	0	0	0	0	0
17	0,330	0,322	0,313	0,301	0,287	0,268
						<i>Esfuerzo</i>
12	0	0	0	0	0	0
13	0,333	0,333	0,333	0,333	0,333	0,333
14	0	0	0	0	0	0
15	0,0555	0,0606	0,0665	0,0739	0,0831	0,0951
16	0	0	0	0	0	0
17	0,278	0,272	0,266	0,259	0,250	0,238
						<i>Esfuerzo</i>
12	0	0	0	0	0	0
13	0,250	0,250	0,250	0,250	0,250	0,250
14	0	0	0	0	0	0
15	0,0313	0,0341	0,0375	0,0417	0,0468	0,0536
16	0	0	0	0	0	0
17	0,219	0,216	0,212	0,208	0,203	0,196
						<i>Esfuerzo</i>
12	0	0	0	0	0	0
13	0,167	0,167	0,167	0,167	0,167	0,167
14	0	0	0	0	0	0
15	0,0140	0,0152	0,0167	0,0186	0,0209	0,0239
16	0	0	0	0	0	0
17	0,153	0,152	0,150	0,148	0,146	0,143
						<i>Esfuerzo</i>
12	0	0	0	0	0	0
13	0,0833	0,0833	0,0833	0,0833	0,0833	0,0833
14	0	0	0	0	0	0
15	0,00347	0,00379	0,00416	0,00463	0,00520	0,00595
16	0	0	0	0	0	0
17	0,0798	0,0795	0,0791	0,0787	0,0781	0,0773

Estado	<i>Esfuerzo tangencial</i>					
	1	2	3	4	5	6
18	0,493	0,472	0,438	0,389	0,326	0,250
19	0,424	0,361	0,313	0,278	0,257	0,250

(Continuación)

cargado hasta el punto:						
6	7	8	9	10	11	12
<i>tangencial o normal en 6</i>						
0	0,0833	0,167	0,250	0,333	0,417	0,500
0,500	0,417	0,333	0,250	0,167	0,0833	0
0	0,0774	0,146	0,208	0,267	0,322	0,375
0,250	0,208	0,167	0,125	0,0833	0,0417	0
0	0,00595	0,0209	0,0417	0,0665	0,0949	0,125
0,250	0,209	0,167	0,125	0,0833	0,0417	0
<i>tangencial o normal en 7</i>						
0	0	0,0833	0,167	0,250	0,333	0,417
0,417	0,417	0,333	0,250	0,167	0,0833	0
0	0	0,0781	0,148	0,213	0,273	0,330
0,174	0,208	0,167	0,125	0,0833	0,0417	0
0	0	0,00520	0,0186	0,0375	0,0605	0,0869
0,243	0,209	0,167	0,125	0,0833	0,0417	0
<i>tangencial o normal en 8</i>						
0	0	0	0,0833	0,167	0,250	0,333
0,333	0,333	0,333	0,250	0,167	0,0833	0
0	0	0	0,0787	0,150	0,216	0,278
0,111	0,133	0,167	0,125	0,0833	0,0417	0
0	0	0	0,00462	0,0167	0,0341	0,0554
0,222	0,200	0,167	0,125	0,0833	0,0417	0
<i>tangencial o normal en 9</i>						
0	0	0	0	0,0833	0,167	0,250
0,250	0,250	0,250	0,250	0,167	0,0833	0
0	0	0	0	0,0792	0,152	0,219
0,0625	0,0749	0,0938	0,125	0,0833	0,0417	0
0	0	0	0	0,00416	0,0152	0,0313
0,187	0,175	0,156	0,125	0,0833	0,0417	0
<i>tangencial o normal en 10</i>						
0	0	0	0	0	0,0833	0,167
0,167	0,167	0,167	0,167	0,167	0,0833	0
0	0	0	0	0	0,0795	0,153
0,0279	0,0335	0,0419	0,0558	0,0833	0,0417	0
0	0	0	0	0	0,00379	0,0139
0,139	0,133	0,125	0,111	0,0833	0,0417	0
<i>tangencial o normal en 11</i>						
0	0	0	0	0	0	0,0833
0,0833	0,0833	0,0833	0,0833	0,0833	0,0833	0
0	0	0	0	0	0	0,0799
0,00694	0,00832	0,0104	0,0139	0,0208	0,0417	0
0	0	0	0	0	0	0,00347
0,0764	0,0750	0,0729	0,0694	0,0625	0,0417	0

<i>o normal en:</i>				
7	8	9	10	11
0,174	0,111	0,0625	0,0279	0,00694
0,243	0,222	0,187	0,139	0,0764

TABLAS XI

TABLAS XI

ELEMENTOS PARA EL TRAZADO DE DIAGRAMAS DE MOMENTOS FLECTORES EN VIGAS SIMPLEMENTE APOYADAS

TABLA XIa. — Carga concentrada única.

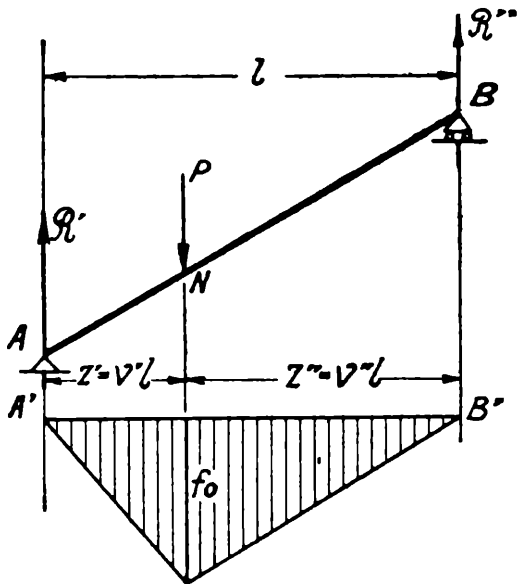

$$f_0 = Pl \bar{f}_0,$$

$$R' = P \bar{R}',$$

$$R'' = P \bar{R}''.$$

v'_k	\bar{f}_0	\bar{R}'	\bar{R}''	
0,00	0	1	0	1,00
0,01	0,0099	0,99	0,01	0,99
0,02	0,0196	0,98	0,02	0,98
0,03	0,0291	0,97	0,03	0,97
0,04	0,0384	0,96	0,04	0,96
0,05	0,0475	0,95	0,05	0,95
0,06	0,0564	0,94	0,06	0,94
0,07	0,0651	0,93	0,07	0,93
0,08	0,0736	0,92	0,08	0,92
0,09	0,0819	0,91	0,09	0,91
0,10	0,0900	0,90	0,10	0,90
0,11	0,0979	0,89	0,11	0,89
0,12	0,106	0,88	0,12	0,88
0,13	0,113	0,87	0,13	0,87
0,14	0,120	0,86	0,14	0,86
0,15	0,128	0,85	0,15	0,85
0,16	0,134	0,84	0,16	0,84
0,17	0,141	0,83	0,17	0,83
0,18	0,148	0,82	0,18	0,82
0,19	0,154	0,81	0,19	0,81
0,20	0,160	0,80	0,20	0,80
0,21	0,166	0,79	0,21	0,79
0,22	0,172	0,78	0,22	0,78
0,23	0,177	0,77	0,23	0,77
0,24	0,182	0,76	0,24	0,76
0,25	0,188	0,75	0,25	0,75
	\bar{f}_0	\bar{R}''	\bar{R}'	v'_k

v'_k	\bar{f}_0	\bar{R}'	\bar{R}''	
0,26	0,192	0,74	0,26	0,74
0,27	0,197	0,73	0,27	0,73
0,28	0,202	0,72	0,28	0,72
0,29	0,206	0,71	0,29	0,71
0,30	0,210	0,70	0,30	0,70
0,31	0,214	0,69	0,31	0,69
0,32	0,218	0,68	0,32	0,68
0,33	0,221	0,67	0,33	0,67
0,34	0,224	0,66	0,34	0,66
0,35	0,228	0,65	0,35	0,65
0,36	0,230	0,64	0,36	0,64
0,37	0,233	0,63	0,37	0,63
0,38	0,236	0,62	0,38	0,62
0,39	0,238	0,61	0,39	0,61
0,40	0,240	0,60	0,40	0,60
0,41	0,242	0,59	0,41	0,59
0,42	0,244	0,58	0,42	0,58
0,43	0,245	0,57	0,43	0,57
0,44	0,246	0,56	0,44	0,56
0,45	0,248	0,55	0,45	0,55
0,46	0,248	0,54	0,46	0,54
0,47	0,249	0,53	0,47	0,53
0,48	0,250	0,52	0,48	0,52
0,49	0,250	0,51	0,49	0,51
0,50	0,250	0,50	0,50	0,50
	\bar{f}_0	\bar{R}''	\bar{R}'	v'_k

TABLA XI b.

Estados de cargas concentradas

1		$f = \frac{1}{4} Pl = 0,25 Pl$ $R' = R'' = \frac{1}{2} P = 0,5 P$
2		$f = \frac{1}{3} Pl = 0,333 Pl$ $R' = R'' = P$
3		$f_1 = \frac{3}{8} Pl = 0,375 Pl$ $f_2 = \frac{1}{2} Pl = 0,500 Pl$ $R' = R'' = \frac{3}{2} P = 1,5 P$

TABLA XI b. (Continuación)

Estados de cargas concentradas

4		$f = \frac{2}{9} Pl = 0,222 Pl$ $R' = \frac{P}{3} = 0,333 Pl$ $R'' = \frac{2}{3} P = 0,667 Pl$
5		$f = \frac{2}{3} Pl = 0,222 Pl$ $R' = \frac{2}{3} P = 0,667 Pl$ $R'' = \frac{P}{3} = 0,333 Pl$
6		$f_1 = \frac{8}{25} Pl = 0,320 Pl$ $f_2 = \frac{6}{25} Pl = 0,240 Pl$ $R' = \frac{4}{5} P = 0,800 P$ $R'' = \frac{6}{5} P = 1,20 P$

TABLA XI b. (Continuación)

Estados de cargas concentradas

7		$f_1 = \frac{6}{25} Pl = 0,240 Pl$ $f_2 = \frac{8}{25} Pl = 0,320 Pl$ $\mathcal{R}' = \frac{6}{5} P = 1,20 P$ $\mathcal{R}'' = \frac{4}{5} P = 0,800 P$
8		$f_1 = \frac{18}{49} Pl = 0,369 Pl$ $f_2 = \frac{22}{49} Pl = 0,449 Pl$ $f_3 = \frac{12}{49} Pl = 0,245 Pl$ $\mathcal{R}' = \frac{9}{7} P = 1,29 P$ $\mathcal{R}'' = \frac{12}{7} P = 1,71 P$
9		$f_1 = \frac{12}{49} Pl = 0,245 Pl$ $f_2 = \frac{22}{49} Pl = 0,449 Pl$ $f_3 = \frac{18}{49} Pl = 0,369 Pl$ $\mathcal{R}' = \frac{12}{7} P = 1,71 P$ $\mathcal{R}'' = \frac{9}{7} P = 1,29 P$

TABLA XI b. (Continuación)

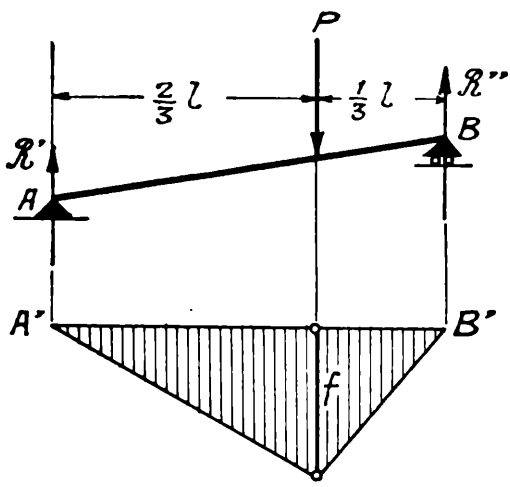
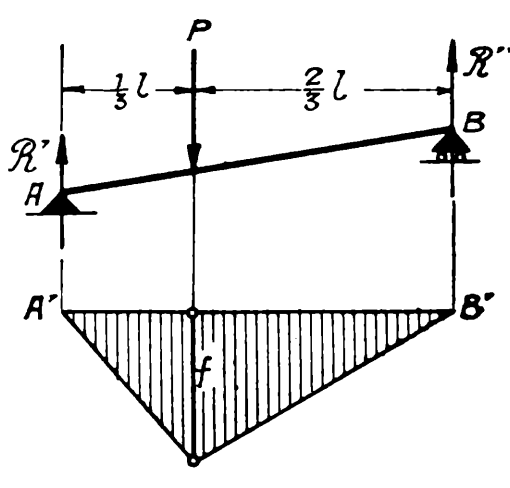
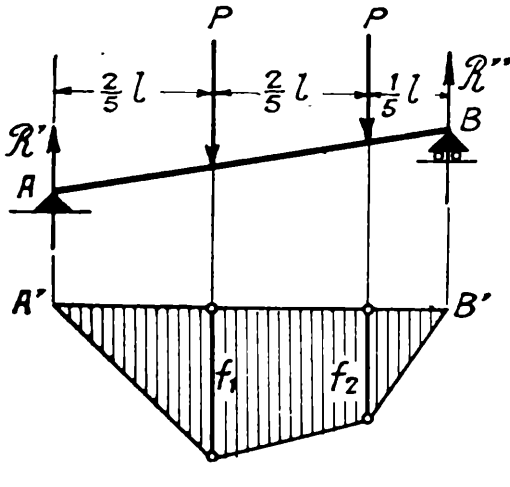
Estados de cargas concentradas

<p>10</p>		$f_1 = \frac{1}{4} Pl = 0,250 Pl$ $f_2 = \frac{5}{12} Pl = 0,417 Pl$ $R' = R'' = \frac{3}{2} P = 1,5 P$
<p>11</p>		$f = \frac{1}{4} Pl = 0,250 Pl$ $R' = R'' = P$

TABLA XI d. — Carga parcial uniformemente distribuida.

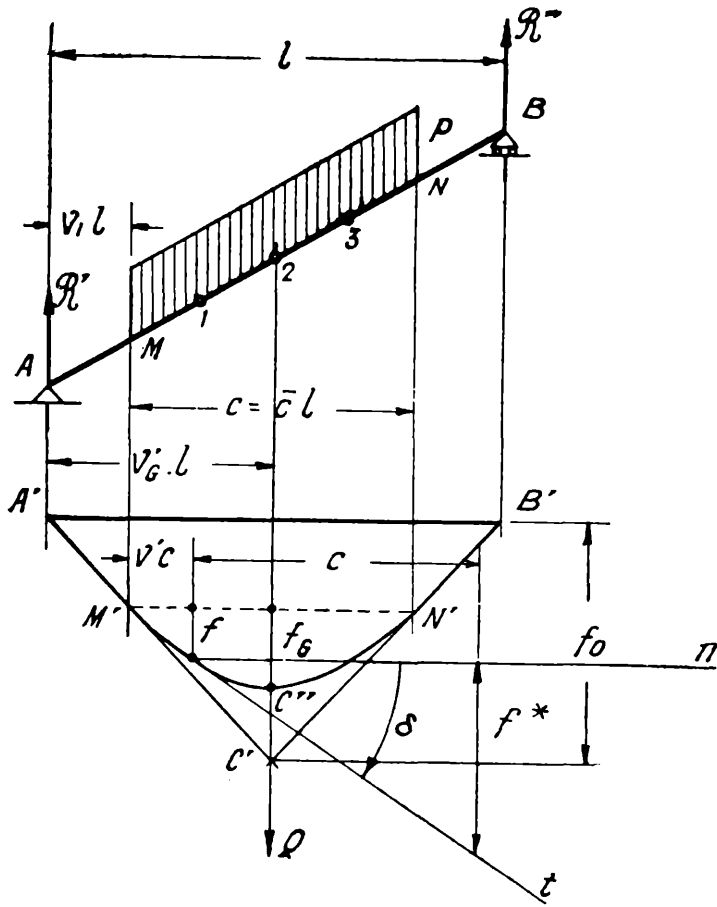

$$\begin{aligned}
 Q &= pc, \\
 f_0 &= Q l \bar{f}_0 \text{ (}\bar{f}_0 \text{ tabla XI a)}, \\
 v'_G &= v_1 + \frac{\bar{c}}{2}, \\
 f &= p c^2 \bar{f}, \\
 \delta &= p c \bar{\delta}, \\
 f^* &= p c^2 \bar{\delta}, \\
 R' &= Q (1 - v'_G), \\
 R'' &= Q v'_G.
 \end{aligned}$$

Punto	1	2	3
v'	0,25	0,50	0,75
\bar{f}	0,0937	0,125	0,0937
$\bar{\delta}$	0,250	0	-0,250

TABLA XI e.— *Carga triangular extendida en toda la pieza.*

$$Q = \frac{pl}{2},$$

$$f_0 = Q l \bar{f}_0 \text{ (tabla XI a),}$$

$$f = pl^2 \bar{f},$$

$$\delta = pl \bar{\delta},$$

$$f^* = pl^2 \bar{\delta}.$$

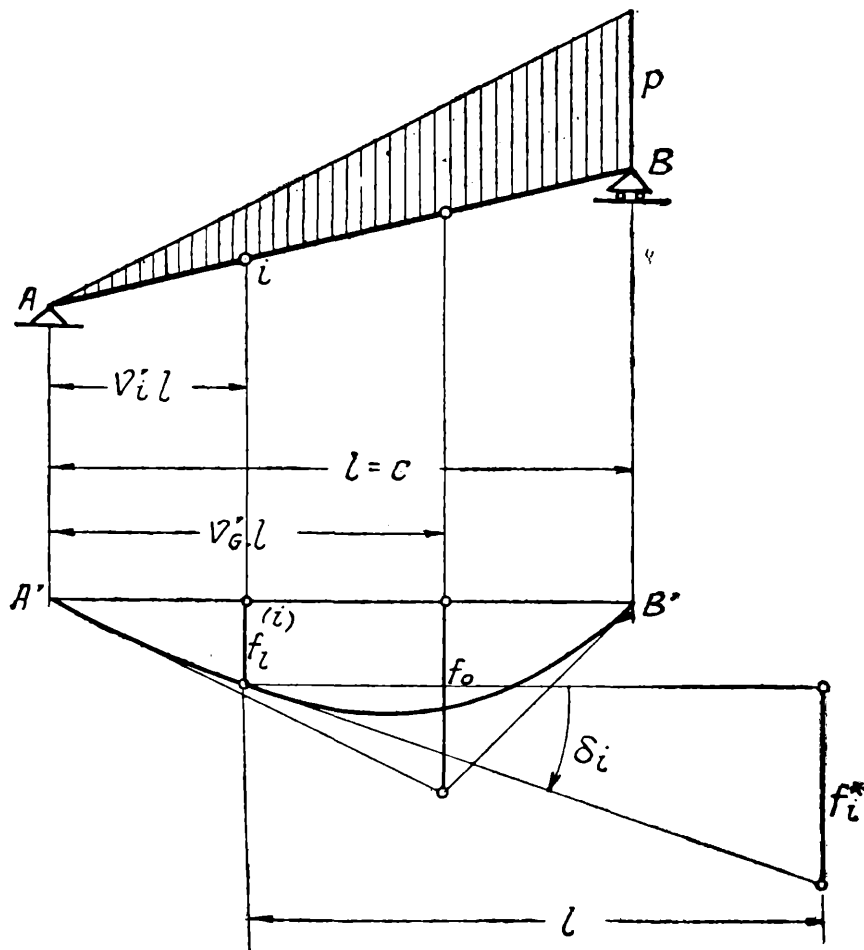

$$v'_g = \frac{2}{3},$$

$$R' = \frac{Q}{3},$$

$$R'' = \frac{2}{3} Q.$$

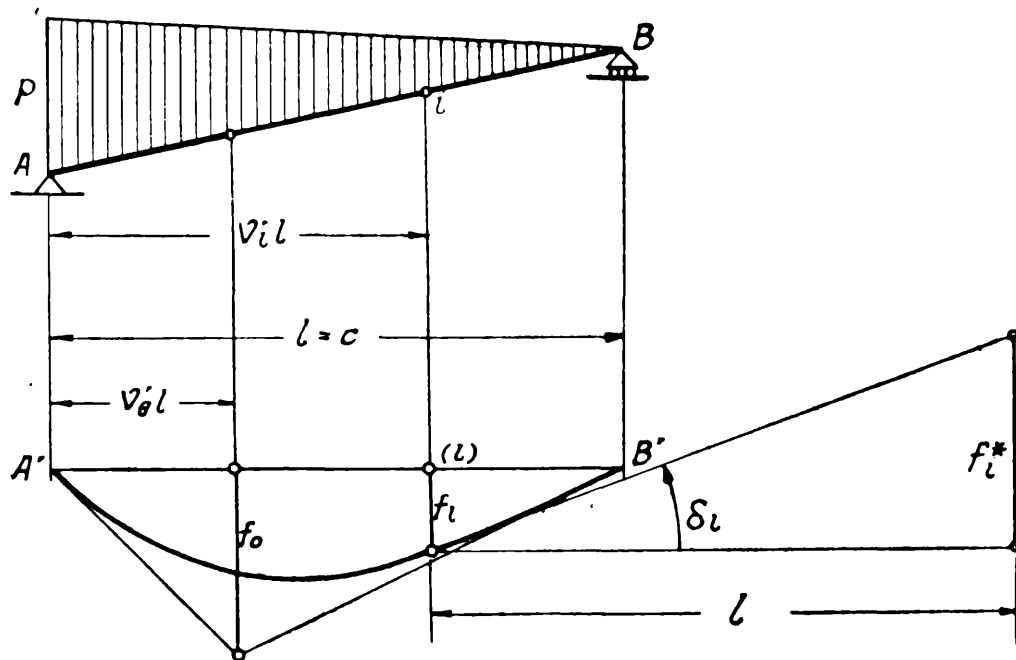

$$v'_g = \frac{1}{3},$$

$$R' = \frac{2}{3} Q,$$

$$R'' = \frac{Q}{3},$$

CARGA XI e. — Carga triangular extendida en toda la pieza.

Carga creciente hacia la derecha							
ν'_i	$\bar{f}_i(\nu)$	$\bar{\delta}_i(\nu)$		ν'_i	$\bar{f}_i(\nu)$	$\bar{\delta}_i(\nu)$	
A = 0	0	0,167	B = 1				
0,01	0,00167	0,167	0,99	0,51	0,0628	0,0367	0,49
0,02	0,00333	0,166	0,98	0,52	0,0632	0,0317	0,48
0,03	0,00500	0,166	0,97	0,53	0,0635	0,0262	0,47
0,04	0,00665	0,166	0,96	0,54	0,0638	0,0207	0,46
0,05	0,00832	0,165	0,95	0,55	0,0640	0,0152	0,45
0,06	0,00997	0,165	0,94	0,56	0,0640	0,00967	0,44
0,07	0,0116	0,164	0,93	0,57	0,0642	0,00417	0,43
0,08	0,0133	0,164	0,92	0,58	0,0642	— 0,00167	0,42
0,09	0,0149	0,163	0,91	0,59	0,0642	— 0,00667	0,41
0,10	0,0165	0,162	0,90	0,60	0,0640	— 0,0133	0,40
0,11	0,0182	0,161	0,89	0,61	0,0638	— 0,0200	0,39
0,12	0,0197	0,160	0,88	0,62	0,0637	— 0,0250	0,38
0,13	0,0213	0,158	0,87	0,63	0,0633	— 0,0317	0,37
0,14	0,0228	0,157	0,86	0,64	0,0630	— 0,0383	0,36
0,15	0,0245	0,155	0,85	0,65	0,0625	— 0,0450	0,35
0,16	0,0260	0,154	0,84	0,66	0,0622	— 0,0517	0,34
0,17	0,0275	0,152	0,83	0,67	0,0615	— 0,0583	0,33
0,18	0,0290	0,151	0,82	0,68	0,0610	— 0,0650	0,32
0,19	0,0305	0,149	0,81	0,69	0,0602	— 0,0717	0,31
0,20	0,0320	0,147	0,80	0,70	0,0595	— 0,0783	0,30
0,21	0,0335	0,145	0,79	0,71	0,0587	— 0,0850	0,29
0,22	0,0348	0,143	0,78	0,72	0,0578	— 0,0917	0,28
0,23	0,0363	0,140	0,77	0,73	0,0568	— 0,100	0,27
0,24	0,0377	0,138	0,76	0,74	0,0558	— 0,107	0,26
0,25	0,0390	0,135	0,75	0,75	0,0547	— 0,115	0,25
0,26	0,0403	0,133	0,74	0,76	0,0535	— 0,122	0,24
0,27	0,0417	0,130	0,73	0,77	0,0522	— 0,130	0,23
0,28	0,0430	0,128	0,72	0,78	0,0508	— 0,137	0,22
0,29	0,0443	0,125	0,71	0,79	0,0495	— 0,145	0,21
0,30	0,0455	0,122	0,70	0,80	0,0480	— 0,153	0,20
0,31	0,0467	0,119	0,69	0,81	0,0465	— 0,162	0,19
0,32	0,0478	0,116	0,68	0,82	0,0448	— 0,170	0,18
0,33	0,0490	0,112	0,67	0,83	0,0430	— 0,178	0,17
0,34	0,0502	0,109	0,66	0,84	0,0412	— 0,187	0,16
0,35	0,0512	0,105	0,65	0,85	0,0393	— 0,195	0,15
0,36	0,0522	0,102	0,64	0,86	0,0373	— 0,203	0,14
0,37	0,0532	0,0982	0,63	0,87	0,0352	— 0,212	0,13
0,38	0,0542	0,0947	0,62	0,88	0,0332	— 0,220	0,12
0,39	0,0552	0,0907	0,61	0,89	0,0308	— 0,230	0,11
0,40	0,0560	0,0867	0,60	0,90	0,0285	— 0,238	0,10
0,41	0,0568	0,0827	0,59	0,91	0,0260	— 0,247	0,09
0,42	0,0577	0,0787	0,58	0,92	0,0235	— 0,257	0,08
0,43	0,0585	0,0742	0,57	0,93	0,0210	— 0,267	0,07
0,44	0,0592	0,0697	0,56	0,94	0,0182	— 0,275	0,06
0,45	0,0598	0,0652	0,55	0,95	0,0155	— 0,285	0,05
0,46	0,0605	0,0607	0,54	0,96	0,0125	— 0,295	0,04
0,47	0,0610	0,0562	0,53	0,97	0,00950	— 0,303	0,03
0,48	0,0615	0,0517	0,52	0,98	0,00650	— 0,313	0,02
0,49	0,0620	0,0467	0,51	0,99	0,00333	— 0,323	0,01
0,50	0,0625	0,0417	0,50	B = 1	0	— 0,333	A = 0
	$\bar{f}_i(\nu)$	— $\bar{\delta}_i(\nu)$	ν'_i		$\bar{f}_i(\nu)$	— $\bar{\delta}_i(\nu)$	ν'_i
Carga decreciente hacia la derecha							

TABLA XI f. — Carga parcial triangular.

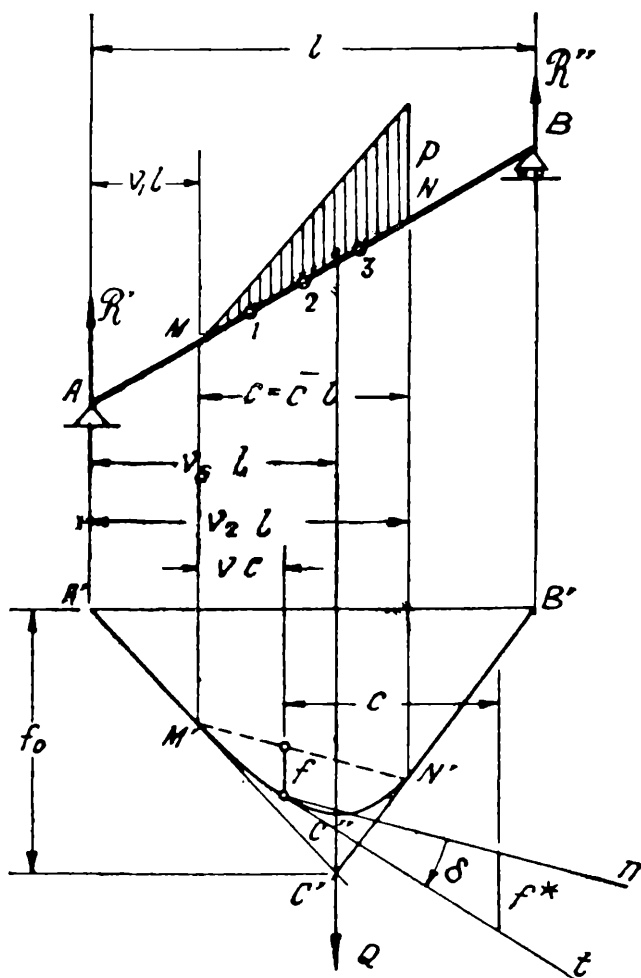

$$Q = \frac{pc}{2},$$

$$f_0 = Q l \bar{f}_0 \text{ (tabla XI a),}$$

$$v'_G = v_1 + \frac{2}{3} c \text{ (carga creciente hacia la derecha),}$$

$$v'_G = v_1 + \frac{1}{3} \bar{c} \text{ (carga decreciente hacia la derecha),}$$

$$f = p c^2 \bar{f},$$

$$\delta = p c \bar{\delta},$$

$$\delta^* = p c^2 \bar{\delta},$$

$$R' = Q (1 - v'_G),$$

$$R'' = Q v'_G.$$

Punto	$\frac{c}{4}$	$\frac{c}{2}$	$\frac{3}{4} c$
v'	0,25	0,50	0,75
\bar{f}	0,0391	0,0625	0,0547
$\bar{\delta}$	0,135	0,0417	-0,115

TABLA XI g. — Carga trapezoidal.

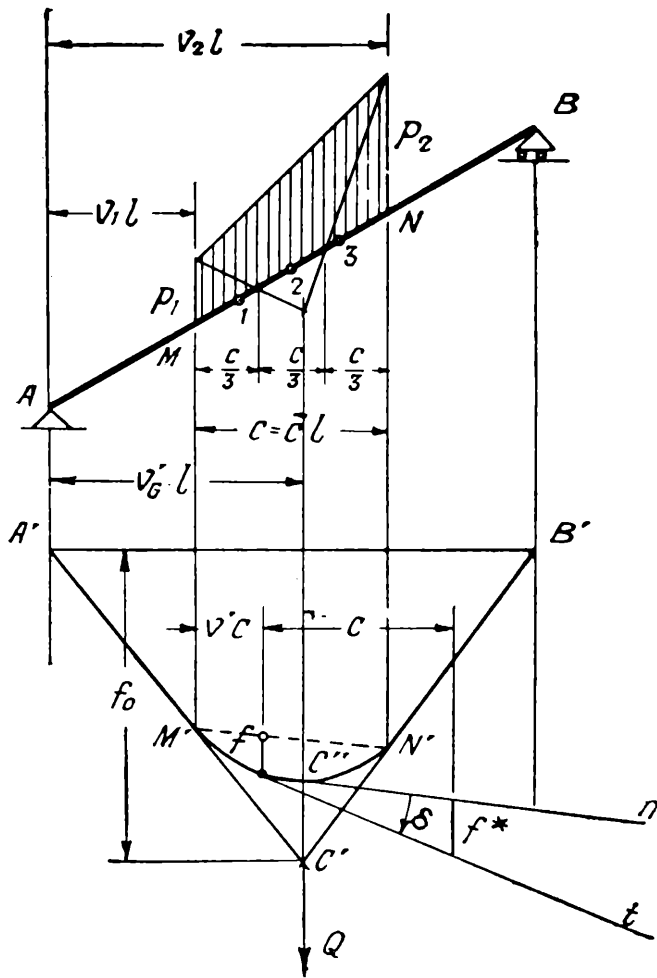

$$k = \frac{p_2}{p_1},$$

$$Q = \frac{p_1 c}{2} (1 + k),$$

$$f_o = Q l \bar{f}_o \text{ (tabla XI a),}$$

$$v'_G = v_1 + \frac{1 + 2k}{3(1+k)} \bar{c},$$

$$f = p_1 c^2 \bar{f},$$

$$\bar{f} = \bar{f}' + k \bar{f}'',$$

$$f^* = p c^2 \bar{\delta},$$

$$\bar{\delta} = \bar{\delta}' + k \bar{\delta}'',$$

$$R' = Q (1 - v'_G),$$

$$R'' = Q v'_G.$$

Punto	$\frac{c}{4}$	$\frac{c}{2}$	$\frac{3}{4}c$
v'	0,25	0,50	0,75
\bar{f}'	0,0391	0,0625	0,0547
\bar{f}''	0,0547	0,0625	0,0391
$\bar{\delta}'$	0,135	0,0417	-0,115
$\bar{\delta}''$	0,115	-0,0417	-0,135

TABLAS XII

TABLAS XII

VALORES DE LAS CONSTANTES ELASTICAS

PIEZAS EMPOTRADAS EN EL EXTREMO OPUESTO

Constante de la pieza:

$$k = \frac{s}{EJ} .$$

a) **Constantes angulares.**

Rotaciones específicas:

$$\beta' = k \bar{\beta}', \quad \beta'' = k \bar{\beta}''.$$

Coefficientes de influencia angular:

$$\alpha_{BA} \quad \text{y} \quad \alpha_{AB}.$$

Rigideces angulares:

$$\mu' = \frac{1}{k} \bar{\mu}', \quad \mu'' = \frac{1}{k} \bar{\mu}''.$$

Pares inducidos:

$$\mu_{BA} = \frac{1}{k} \bar{\mu}_{BA}, \quad \mu_{AB} = \frac{1}{k} \bar{\mu}_{AB}.$$

b) **Constantes transversales.**

Traslaciones específicas:

$$a' = k s^2 \bar{a}', \quad a'' = k s^2 \bar{a}''.$$

Rigideces transversales:

$$q' = \frac{1}{k s^2} \bar{q}', \quad q'' = \frac{1}{k s^2} \bar{q}''.$$

Coefficientes de influencia transversal:

$$\alpha^*_{BA} = \frac{1}{\alpha^*_{AB}}.$$

Par influído por una fuerza $Q = 1$ en el extremo en que la misma se halla aplicada:

$$\gamma' = s \bar{\gamma}', \quad \gamma'' = s \bar{\gamma}''.$$

Par influído por una fuerza $Q = 1$ en el extremo opuesto al de aplicación de la misma:

$$\gamma_{BA} = s \bar{\gamma}_{BA}, \quad \gamma_{AB} = s \bar{\gamma}_{AB}.$$

Pares inducidos en el extremo que experimenta una traslación $a = 1$:

$$\mu^* = \frac{1}{k s} \bar{\mu}^*, \quad \mu^{**} = \frac{1}{k s} \bar{\mu}^{**}.$$

Par inducido en el extremo opuesto al que experimenta una traslación $a = 1$:

$$\mu^*_{BA} = \frac{1}{k s} \bar{\mu}^*_{BA}, \quad \mu^*_{AB} = \frac{1}{k s} \bar{\mu}^*_{AB}.$$



TABLA XII a. —
PIEZAS EMPOTRADAS

λ	n	a) Angulares				b) $\bar{a}' = \bar{a}''$
		$\bar{\beta}' = \bar{\beta}''$	$\alpha_{BA} = \alpha_{AB}$	$\bar{\mu}' = \bar{\mu}''$	$\bar{\mu}_{BA} = \bar{\mu}_{AB}$	
	1,00	0,250	— 0,500	4,00	— 2,00	0,0833
0,50	0,20	0,0812	— 0,650	12,3	— 8,00	0,0246
	0,10	0,0490	— 0,712	20,4	— 14,5	0,0143
	0,05	0,0294	— 0,767	34,0	— 26,1	0,00831
	0,03	0,0199	— 0,805	50,3	— 40,5	0,00551
0,40	0,20	0,0938	— 0,672	10,7	— 7,19	0,0280
	0,10	0,0616	— 0,739	16,2	— 12,0	0,0177
	0,05	0,0405	— 0,799	24,7	— 19,7	0,0112
	0,03	0,0300	— 0,835	33,3	— 27,8	0,00819
0,35	0,20	0,102	— 0,672	9,80	— 6,60	0,0305
	0,10	0,0710	— 0,736	14,1	— 10,4	0,0204
	0,05	0,0502	— 0,789	19,9	— 15,7	0,0140
	0,03	0,0402	— 0,818	24,9	— 20,4	0,0110
0,30	0,20	0,113	— 0,667	8,85	— 5,90	0,0340
	0,10	0,0843	— 0,721	11,9	— 8,58	0,0245
	0,05	0,0643	— 0,767	15,6	— 12,0	0,0182
	0,03	0,0535	— 0,795	18,8	— 14,9	0,0150
0,25	0,20	0,128	— 0,650	7,81	— 5,08	0,0388
	0,10	0,100	— 0,701	10,0	— 7,01	0,0295
	0,05	0,0817	— 0,739	12,2	— 9,02	0,0235
	0,03	0,0719	— 0,761	13,9	— 10,6	0,0205

CONSTANTES ELASTICAS

EN EL EXTREMO OPUESTO

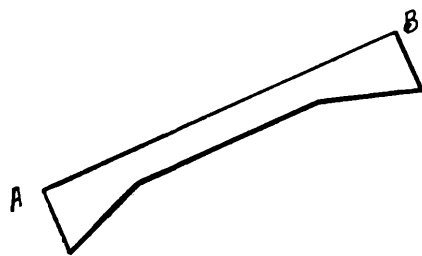
Transversales					
$\bar{q}' = \bar{q}''$	$\alpha^*_{BA} = \alpha^*_{AB}$	$\bar{\gamma}' = \bar{\gamma}''$	$\bar{\gamma}_{BA} = \bar{\gamma}_{AB}$	$\bar{\mu}^* = \bar{\mu}^{**}$	$\bar{\mu}^*_{BA} = \bar{\mu}^*_{AB}$
12,0	— 1,00	0,500	— 0,500	6,00	— 6,00
40,7	— 1,00	0,500	— 0,500	20,3	— 20,3
69,9	— 1,00	0,500	— 0,500	35,0	— 35,0
120,0	— 1,00	0,500	— 0,500	60,2	— 60,2
181,0	— 1,00	0,500	— 0,500	90,7	— 90,7
35,7	— 1,00	0,500	— 0,500	17,9	— 17,9
56,5	— 1,00	0,500	— 0,500	28,2	— 28,2
89,3	— 1,00	0,500	— 0,500	44,6	— 44,6
122,0	— 1,00	0,500	— 0,500	61,1	— 61,1
32,8	— 1,00	0,500	— 0,500	16,3	— 16,3
49,0	— 1,00	0,500	— 0,500	24,5	— 24,5
71,4	— 1,00	0,500	— 0,500	35,7	— 35,7
90,9	— 1,00	0,500	— 0,500	45,5	— 45,5
29,4	— 1,00	0,500	— 0,500	14,7	— 14,7
40,8	— 1,00	0,500	— 0,500	20,4	— 20,4
54,9	— 1,00	0,500	— 0,500	27,5	— 27,5
66,7	— 1,00	0,500	— 0,500	33,3	— 33,3
25,8	— 1,00	0,500	— 0,500	12,9	— 12,9
33,9	— 1,00	0,500	— 0,500	16,9	— 16,9
42,6	— 1,00	0,500	— 0,500	21,3	— 21,3
48,8	— 1,00	0,500	— 0,500	24,4	— 24,4



TABLA XII b. —
PIEZAS EMPOTRADAS

λ	n	a) Angulares				b) $\bar{a}' = \bar{a}''$
		$\bar{\beta}' = \bar{\beta}''$	$\alpha_{BA} = \alpha_{AB}$	$\bar{\mu}' = \bar{\mu}''$	$\bar{\mu}_{BA} = \bar{\mu}_{AB}$	
	1,00	0,250	— 0,500	4,00	— 2,00	0,0833
0,50	0,20	0,107	— 0,653	9,35	— 6,11	0,0325
	0,10	0,0740	— 0,712	13,5	— 9,61	0,0216
	0,05	0,0514	— 0,764	19,5	— 14,8	0,0146
	0,03	0,0390	— 0,799	25,6	— 20,5	0,0108
0,40	0,20	0,122	— 0,647	8,20	— 5,31	0,0370
	0,10	0,0907	— 0,704	11,0	— 7,74	0,0266
	0,05	0,0690	— 0,748	14,5	— 10,8	0,0197
	0,03	0,0563	— 0,779	17,8	— 13,9	0,0158
0,35	0,20	0,132	— 0,639	7,58	— 4,84	0,0403
	0,10	0,103	— 0,689	9,71	— 6,69	0,0304
	0,05	0,0809	— 0,733	12,4	— 9,09	0,0233
	0,03	0,0695	— 0,757	14,4	— 10,9	0,0197
0,30	0,20	0,143	— 0,629	6,99	— 4,40	0,0440
	0,10	0,115	— 0,675	8,70	— 5,87	0,0343
	0,05	0,0962	— 0,709	10,4	— 7,37	0,0281
	0,03	0,0844	— 0,733	11,8	— 8,65	0,0244
0,25	0,20	0,155	— 0,616	6,45	— 3,97	0,0480
	0,10	0,132	— 0,653	7,58	— 4,95	0,0398
	0,05	0,114	— 0,684	8,77	— 6,00	0,0339
	0,03	0,103	— 0,704	9,71	— 6,84	0,0302

CONSTANTES ELASTICAS

EN EL EXTREMO OPUESTO

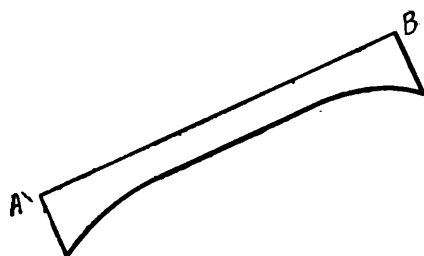
Transversales					
$\bar{q}' = \bar{q}''$	$\alpha^*_{BA} = \alpha^*_{AB}$	$\bar{\gamma}' = \bar{\gamma}''$	$\bar{\gamma}_{BA} = \bar{\gamma}_{AB}$	$\bar{\mu}^* = \bar{\mu}^{**}$	$\bar{\mu}^*_{BA} = \bar{\mu}^*_{AB}$
12,0	— 1,00	0,500	— 0,500	6,00	— 6,00
3,08	— 1,00	0,500	— 0,500	15,4	— 15,4
4,63	— 1,00	0,500	— 0,500	23,1	— 23,1
6,85	— 1,00	0,500	— 0,500	34,2	— 34,2
9,26	— 1,00	0,500	— 0,500	46,3	— 46,3
2,70	— 1,00	0,500	— 0,500	13,5	— 13,5
3,76	— 1,00	0,500	— 0,500	18,8	— 18,8
5,08	— 1,00	0,500	— 0,500	25,4	— 25,4
6,33	— 1,00	0,500	— 0,500	31,6	— 31,6
2,48	— 1,00	0,500	— 0,500	12,4	— 12,4
3,29	— 1,00	0,500	— 0,500	16,4	— 16,4
4,29	— 1,00	0,500	— 0,500	21,5	— 21,5
5,08	— 1,00	0,500	— 0,500	25,4	— 25,4
2,27	— 1,00	0,500	— 0,500	11,4	— 11,4
2,92	— 1,00	0,500	— 0,500	14,6	— 14,6
3,56	— 1,00	0,500	— 0,500	17,8	— 17,8
4,10	— 1,00	0,500	— 0,500	20,5	— 20,5
2,08	— 1,00	0,500	— 0,500	10,4	— 10,4
2,51	— 1,00	0,500	— 0,500	12,6	— 12,6
2,95	— 1,00	0,500	— 0,500	14,8	— 14,8
3,31	— 1,00	0,500	— 0,500	16,6	— 16,6



TABLA XII c. —

PIEZAS EMPOTRADAS

λ	n	a) Angulares				b)
		$\frac{\bar{\beta}'}{\bar{\beta}''}$	$\begin{matrix} \alpha_{BA} \\ \alpha_{AB} \end{matrix}$	$\frac{\bar{\mu}'}{\bar{\mu}''}$	$\mu_{BA} = \mu_{AB}$	
1,00	0,20	0,0737 0,165	— 0,333 — 0,745	13,6 6,06	— 4,51	0,0348
	0,10	0,0434 0,137	— 0,279 — 0,880	23,0 7,30	— 6,42	0,0231
	0,05	0,0253 0,113	— 0,232 — 1,04	39,5 8,85	— 9,20	0,0150
	0,03	0,0170 0,0991	— 0,202 — 1,17	58,8 10,1	— 11,9	0,0108
0,50	0,20	0,103 0,211	— 0,404 — 0,835	9,71 4,74	— 3,96	0,0447
	0,10	0,0735 0,195	— 0,377 — 1,00	13,6 5,13	— 5,13	0,0345
	0,05	0,0548 0,180	— 0,357 — 1,17	18,2 5,52	— 6,48	0,0272
	0,03	0,0455 0,171	— 0,344 — 1,29	22,0 5,85	— 7,55	0,0233
0,40	0,20	0,118 0,216	— 0,431 — 0,789	8,47 4,63	— 3,65	0,0491
	0,10	0,0901 0,201	— 0,412 — 0,919	11,1 4,98	— 4,58	0,0397
	0,05	0,0725 0,190	— 0,397 — 1,04	13,8 5,26	— 5,45	0,0334
	0,03	0,0635 0,182	— 0,389 — 1,11	15,7 5,49	— 6,09	0,0299

CONSTANTES ELASTICAS

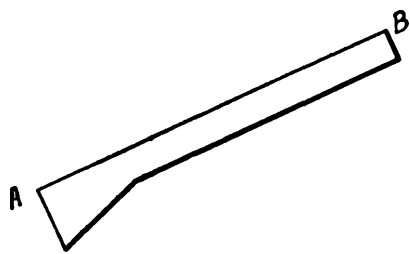
EN EL EXTREMO OPUESTO

Transversales					
$\bar{q}' = \bar{q}''$	α^*_{BA} α^*_{AB}	$\bar{\gamma}'$ $\bar{\gamma}''$	$\bar{\gamma}_{BA}$ $\bar{\gamma}_{AB}$	$\bar{\mu}^*$ $\bar{\mu}^{**}$	$\bar{\mu}^*_{BA}$ $\bar{\mu}^*_{AB}$
28,7	— 0,585 — 1,71	0,631 0,369	— 0,369 — 0,631	18,1 10,6	— 10,6 — 18,1
43,1	— 0,465 — 2,15	0,682 0,318	— 0,318 — 0,682	29,5 13,8	— 13,8 — 29,5
66,7	— 0,369 — 2,71	0,731 0,269	— 0,269 — 0,731	48,7 17,9	— 17,9 — 48,7
92,6	— 0,312 — 3,21	0,763 0,237	— 0,237 — 0,763	70,6 21,9	— 21,9 — 70,6
22,4	— 0,633 — 1,58	0,612 0,388	— 0,388 — 0,612	13,7 8,68	— 8,68 — 13,7
29,0	— 0,546 — 1,83	0,646 0,354	— 0,354 — 0,646	18,7 10,3	— 10,3 — 18,7
36,8	— 0,488 — 2,05	0,672 0,328	— 0,328 — 0,672	24,7 12,1	— 12,1 — 24,7
42,9	— 0,455 — 2,20	0,688 0,312	— 0,312 — 0,688	29,5 13,4	— 13,4 — 29,5
20,4	— 0,680 — 1,47	0,594 0,406	— 0,406 — 0,594	12,1 8,27	— 8,27 — 12,1
25,2	— 0,610 — 1,64	0,621 0,379	— 0,379 — 0,621	15,6 9,55	— 9,55 — 15,6
29,9	— 0,559 — 1,79	0,642 0,358	— 0,358 — 0,642	19,2 10,7	— 10,7 — 19,2
33,4	— 0,532 — 1,88	0,653 0,347	— 0,347 — 0,653	21,8 11,6	— 11,6 — 21,8

TABLA XI_c
PIEZAS EMPOTRADAS EN EL

λ	n	a) Angulares				b) $\bar{a}' = \bar{a}''$
		$\bar{\beta}'$ $\bar{\beta}''$	α_{BA} α_{AB}	$\bar{\mu}'$ $\bar{\mu}''$	$\bar{\mu}_{BA} = \bar{\mu}_{AB}$	
0,35	0,20	0,127	— 0,445	7,87	— 3,52	0,0512
		0,217	— 0,764	4,61		
	0,10	0,101	— 0,429	9,90	— 4,24	0,0430
		0,205	— 0,869	4,88		
0,05	0,0842	— 0,418	11,9	— 4,97	0,0370	
	0,194	— 0,965	5,15			
0,03	0,0760	— 0,410	13,2	— 5,40	0,0340	
	0,189	— 1,02	5,29			
0,30	0,20	0,138	— 0,458	7,25	— 3,32	0,0542
		0,220	— 0,730	4,55		
	0,10	0,114	— 0,445	8,77	— 3,90	0,0468
		0,209	— 0,818	4,78		
0,05	0,0982	— 0,437	10,2	— 4,46	0,0416	
	0,201	— 0,890	4,98			
0,03	0,0902	— 0,431	11,1	— 1,78	0,0389	
	0,196	— 0,934	5,10			
0,25	0,20	0,151	— 0,468	6,62	— 3,10	0,0578
		0,224	— 0,695	4,46		
	0,10	0,130	— 0,460	7,69	— 3,55	0,0513
		0,215	— 0,764	4,65		
0,05	0,115	— 0,453	8,70	— 3,94	0,0468	
	0,208	— 0,818	4,81			
0,03	0,107	— 0,449	9,35	— 4,20	0,0443	
	0,204	— 0,852	4,90			

(Continuación)

EXTREMO OPUESTO

Transversales					
$\bar{q}' = \bar{q}''$	α^*_{BA} α^*_{AB}	$\bar{\gamma}'$ $\bar{\gamma}''$	$\bar{\gamma}_{BA}$ $\bar{\gamma}_{AB}$	$\bar{\mu}^*$ $\bar{\mu}^{**}$	$\bar{\mu}^*_{BA}$ $\bar{\mu}^*_{AB}$
19,5	— 0,709 — 1,41	0,584 0,416	— 0,416 — 0,584	11,4 8,13	— 8,13 — 11,4
23,3	— 0,645 — 1,55	0,608 0,392	— 0,392 — 0,608	14,1 9,12	— 9,12 — 14,1
27,0	— 0,602 — 1,66	0,625 0,375	— 0,375 — 0,625	16,9 10,1	— 10,1 — 16,9
29,4	— 0,575 — 1,74	0,634 0,366	— 0,366 — 0,634	18,6 10,7	— 10,7 — 18,6
18,5	— 0,746 — 1,34	0,573 0,427	— 0,427 — 0,573	10,6 7,88	— 7,88 — 10,6
21,4	— 0,685 — 1,46	0,594 0,406	— 0,406 — 0,594	12,7 8,68	— 8,68 — 12,7
24,0	— 0,645 — 1,55	0,608 0,392	— 0,392 — 0,608	14,6 9,42	— 9,42 — 14,6
25,7	— 0,625 — 1,60	0,616 0,384	— 0,384 — 0,616	15,8 9,87	— 9,87 — 15,8
17,3	— 0,775 — 1,29	0,562 0,438	— 0,438 — 0,562	9,72 7,58	— 7,58 — 9,72
19,5	— 0,730 — 1,37	0,579 0,421	— 0,421 — 0,579	11,3 8,21	— 8,21 — 11,3
21,4	— 0,694 — 1,44	0,591 0,409	— 0,409 — 0,591	12,6 8,74	— 8,74 — 12,6
22,6	— 0,676 — 1,48	0,597 0,403	— 0,403 — 0,597	13,5 9,10	— 9,10 — 13,5



TABLA XII d. —

PIEZAS EMPOTRADAS

λ	n	a) Angulares				b)
		$\frac{\bar{\beta}'}{\bar{\beta}''}$	$\begin{matrix} \alpha_{BA} \\ \alpha_{AB} \end{matrix}$	$\frac{\bar{\mu}'}{\bar{\mu}''}$	$\bar{\mu}_{BA} = \bar{\mu}_{AB}$	
1,00	0,20	0,165 0,0737	— 0,745 — 0,333	6,06 13,6	— 4,51	0,0348
	0,10	0,137 0,0434	— 0,880 — 0,279	7,30 23,0	— 6,42	0,0231
	0,05	0,113 0,0253	— 1,04 — 0,232	8,85 39,5	— 9,20	0,0150
	0,03	0,0991 0,0170	— 1,17 — 0,202	10,1 58,8	— 11,9	0,0108
0,50	0,20	0,211 0,103	— 0,885 — 0,404	4,74 9,71	— 3,96	0,0447
	0,10	0,195 0,0735	— 1,00 — 0,377	5,13 13,6	— 5,13	0,0345
	0,05	0,180 0,0548	— 1,17 — 0,357	5,52 18,2	— 6,48	0,0272
	0,03	0,171 0,0455	— 1,29 — 0,344	5,85 22,0	— 7,55	0,0233
0,40	0,20	0,216 0,118	— 0,789 — 0,431	4,63 8,47	— 3,65	0,0491
	0,10	0,201 0,0901	— 0,919 — 0,412	4,98 11,1	— 4,58	0,0397
	0,05	0,190 0,0725	— 1,04 — 0,397	5,26 13,8	— 5,45	0,0334
	0,03	0,182 0,0635	— 1,11 — 0,389	5,49 15,7	— 6,09	0,0299

CONSTANTES ELASTICAS

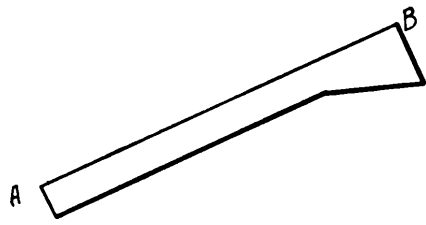
EN EL EXTREMO OPUESTO

Transversales					
$\bar{q}' = \bar{q}''$	α^*_{BA} α^*_{AB}	$\bar{\gamma}'$ $\bar{\gamma}''$	$\bar{\gamma}_{BA}$ $\bar{\gamma}_{AB}$	$\bar{\mu}^*$ $\bar{\mu}^{**}$	$\bar{\mu}^*_{BA}$ $\bar{\mu}^*_{AB}$
28,7	— 1,71 — 0,585	0,369 0,631	— 0,631 — 0,369	10,6 18,1	— 18,1 — 10,6
43,1	— 2,15 — 0,465	0,318 0,682	— 0,682 — 0,318	13,8 29,5	— 29,5 — 13,8
66,7	— 2,71 — 0,369	0,269 0,731	— 0,731 — 0,269	17,9 48,7	— 48,7 — 17,9
92,6	— 3,21 — 0,312	0,237 0,763	— 0,763 — 0,237	21,9 70,6	— 70,6 — 21,9
22,4	— 1,58 — 0,633	0,388 0,612	— 0,612 — 0,388	8,68 13,7	— 13,7 — 8,68
29,0	— 1,83 — 0,546	0,354 0,646	— 0,646 — 0,354	10,3 18,7	— 18,7 — 10,3
36,8	— 2,05 — 0,488	0,328 0,672	— 0,672 — 0,328	12,1 24,7	— 24,7 — 12,1
42,9	— 2,20 — 0,455	0,312 0,688	— 0,688 — 0,312	13,4 29,5	— 29,5 — 13,4
20,4	— 1,47 — 0,680	0,406 0,594	— 0,594 — 0,406	8,27 12,1	— 12,1 — 8,27
25,2	— 1,64 — 0,610	0,379 0,621	— 0,621 — 0,379	9,55 15,6	— 15,6 — 9,55
29,9	— 1,79 — 0,559	0,358 0,642	— 0,642 — 0,358	10,7 19,2	— 19,2 — 10,7
33,4	— 1,88 — 0,532	0,347 0,653	— 0,653 — 0,347	11,6 21,8	— 21,8 — 11,6

TABLA XII d.
PIEZAS EMPOTRADAS EN EL

λ	n	a) Angulares				b)
		$\bar{\beta}'$ $\bar{\beta}''$	α_{BA} α_{AB}	$\bar{\mu}'$ $\bar{\mu}''$	$\bar{\mu}_{BA} = \bar{\mu}_{AB}$	
0,35	0,20	0,217 0,127	— 0,764 — 0,445	4,61 7,87	— 3,52	0,0512
	0,10	0,205 0,101	— 0,869 — 0,429	4,88 9,90	— 4,24	0,0430
	0,05	0,194 0,0842	— 0,965 — 0,418	5,15 11,9	— 4,97	0,0370
	0,03	0,189 0,0760	— 1,02 — 0,410	5,29 13,2	— 5,40	0,0340
0,30	0,20	0,220 0,138	— 0,730 — 0,458	4,55 7,25	— 3,32	0,0542
	0,10	0,209 0,114	— 0,818 — 0,445	4,78 8,77	— 3,90	0,0468
	0,05	0,201 0,0982	— 0,890 — 0,437	4,98 10,2	— 4,46	0,0416
	0,03	0,196 0,0902	— 0,934 — 0,431	5,10 11,1	— 4,78	0,0389
0,25	0,20	0,224 0,151	— 0,695 — 0,468	4,46 6,62	— 3,10	0,0578
	0,10	0,215 0,130	— 0,764 — 0,460	4,65 7,69	— 3,55	0,0513
	0,05	0,208 0,115	— 0,818 — 0,453	4,81 8,70	— 3,94	0,0468
	0,03	0,204 0,107	— 0,852 — 0,449	4,90 9,35	— 4,20	0,0443

(Continuación)

EXTREMO OPUESTO

Transversales					
$\bar{q}' = \bar{q}''$	α^*_{BA} α^*_{AB}	$\bar{\gamma}'$ $\bar{\gamma}''$	$\bar{\gamma}_{BA}$ $\bar{\gamma}_{AB}$	$\bar{\mu}^*$ $\bar{\mu}^{**}$	$\bar{\mu}^*_{BA}$ $\bar{\mu}^*_{AB}$
19,5	— 1,41 — 0,709	0,416 0,584	— 0,584 — 0,416	8,13 11,4	— 11,4 — 8,13
23,3	— 1,55 — 0,645	0,392 0,608	— 0,608 — 0,392	9,12 14,1	— 14,1 — 9,12
27,0	— 1,66 — 0,602	0,375 0,625	— 0,625 — 0,375	10,1 16,9	— 16,9 — 10,1
29,4	— 1,74 — 0,575	0,366 0,634	— 0,634 — 0,366	10,7 18,6	— 18,6 — 10,7
18,5	— 1,34 — 0,746	0,427 0,573	— 0,573 — 0,427	7,88 10,6	— 10,6 — 7,88
21,4	— 1,46 — 0,685	0,406 0,594	— 0,594 — 0,406	8,68 12,7	— 12,7 — 8,68
24,0	— 1,55 — 0,645	0,392 0,608	— 0,608 — 0,392	9,42 14,6	— 14,6 — 9,42
25,7	— 1,60 — 0,625	0,384 0,616	— 0,616 — 0,384	9,87 15,8	— 15,8 — 9,87
17,3	— 1,29 — 0,775	0,438 0,562	— 0,562 — 0,438	7,58 9,72	— 9,72 — 7,58
19,5	— 1,38 — 0,730	0,421 0,579	— 0,579 — 0,421	8,21 11,3	— 11,3 — 8,21
21,4	— 1,44 — 0,694	0,409 0,591	— 0,591 — 0,409	8,74 12,6	— 12,6 — 8,74
22,6	— 1,48 — 0,676	0,403 0,597	— 0,597 — 0,403	9,10 13,5	— 13,5 — 9,10



TABLA XII e. —
PIEZAS EMPOTRADAS

λ	n	a) Angulares				b)
		$\frac{\bar{\beta}'}{\bar{\beta}''}$	$\frac{\alpha_{BA}}{\alpha_{AB}}$	$\frac{\bar{\mu}'}{\bar{\mu}''}$	$\bar{\mu}_{BA} = \bar{\mu}_{AB}$	$\bar{a}' = \bar{a}''$
1,00	0,20	0,0915	— 0,364	10,9	— 3,98	0,0418
		0,200	— 0,799	5,00		
	0,10	0,0597	— 0,319	16,8	— 5,36	0,0303
		0,181	— 0,969	5,52		
0,05	0,0392	— 0,280	25,5	— 7,15	0,0218	
	0,163	— 1,17	6,13			
0,03	0,0288	— 0,256	34,7	— 8,88	0,0169	
	0,150	— 1,33	6,67			
0,50	0,20	0,129	— 0,441	7,75	— 3,42	0,0521
		0,219	— 0,748	4,57		
	0,10	0,102	— 0,422	9,80	— 4,16	0,0436
		0,207	— 0,859	4,83		
0,05	0,0819	— 0,406	12,2	— 4,97	0,0367	
	0,195	— 0,969	5,13			
0,03	0,0709	— 0,395	14,1	— 5,58	0,0327	
	0,188	— 1,05	5,32			
0,40	0,20	0,144	— 0,460	6,94	— 3,19	0,0562
		0,222	— 0,709	4,50		
	0,10	0,119	— 0,445	8,40	— 3,74	0,0486
		0,212	— 0,795	4,72		
0,05	0,101	— 0,435	9,90	— 4,31	0,0427	
	0,203	— 0,873	4,93			
0,03	0,0907	— 0,427	11,0	— 4,68	0,0392	
	0,198	— 0,927	5,05			

CONSTANTES ELASTICAS

EN EL EXTREMO OPUESTO

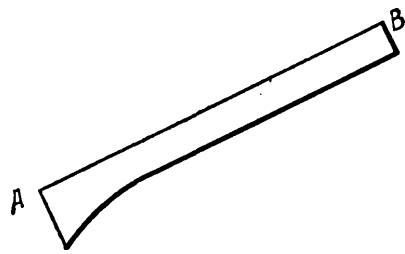
Transversales					
$\bar{q}' = \bar{q}''$	α^*_{BA} α^*_{AB}	$\bar{\gamma}'$ $\bar{\gamma}''$	$\bar{\gamma}_{BA}$ $\bar{\gamma}_{AB}$	$\bar{\mu}^*$ $\bar{\mu}^{**}$	$\bar{\mu}^*_{BA}$ $\bar{\mu}^*_{AB}$
23,9	— 0,602 — 1,66	0,624 0,376	— 0,376 — 0,624	14,9 9,00	— 9,00 — 14,9
33,0	— 0,493 — 2,03	0,670 0,330	— 0,330 — 0,670	22,1 10,9	— 10,9 — 22,1
45,9	— 0,407 — 2,46	0,711 0,289	— 0,289 — 0,711	32,6 13,3	— 13,3 — 32,6
59,2	— 0,357 — 2,80	0,737 0,263	— 0,263 — 0,737	43,6 15,6	— 15,6 — 43,6
19,2	— 0,714 — 1,40	0,583 0,417	— 0,417 — 0,583	11,2 8,00	— 8,00 — 11,2
22,9	— 0,641 — 1,56	0,609 0,391	— 0,391 — 0,609	14,0 9,01	— 9,01 — 14,0
27,2	— 0,588 — 1,70	0,630 0,370	— 0,370 — 0,630	17,2 10,1	— 10,1 — 17,2
30,6	— 0,552 — 1,81	0,644 0,356	— 0,356 — 0,644	19,7 10,9	— 10,9 — 19,7
17,8	— 0,758 — 1,32	0,568 0,432	— 0,432 — 0,568	10,1 7,69	— 7,69 — 10,1
20,6	— 0,694 — 1,44	0,590 0,410	— 0,410 — 0,590	12,1 8,44	— 8,44 — 12,1
23,4	— 0,649 — 1,54	0,606 0,394	— 0,394 — 0,606	14,2 9,23	— 9,23 — 14,2
25,5	— 0,621 — 1,61	0,617 0,383	— 0,383 — 0,617	15,7 10,1	— 10,1 — 15,7

TABLA XII e.
PIEZAS EMPOTRADAS EN EL

λ	n	a) Angulares				b)
		$\bar{\beta}'$ $\bar{\beta}''$	α_{BA} α_{AB}	$\bar{\mu}'$ $\bar{\mu}''$	$\mu_{BA} = \mu_{AB}$	
0,35	0,20	0,152 0,224	— 0,468 — 0,689	6,58 4,46	— 3,08	0,0583
	0,10	0,130 0,216	— 0,456 — 0,761	7,69 4,63	— 3,51	0,0516
	0,05	0,113 0,208	— 0,447 — 0,825	8,85 4,81	— 3,96	0,0462
	0,03	0,103 0,203	— 0,441 — 0,869	9,71 4,93	— 4,28	0,0431
0,30	0,20	0,163 0,227	— 0,475 — 0,664	6,13 4,41	— 2,92	0,0610
	0,10	0,141 0,218	— 0,468 — 0,724	7,09 4,59	— 3,32	0,0547
	0,05	0,126 0,213	— 0,460 — 0,776	7,94 4,69	— 3,65	0,0502
	0,03	0,117 0,208	— 0,456 — 0,812	8,55 4,81	— 3,90	0,0474
0,25	0,20	0,174 0,230	— 0,481 — 0,639	5,75 4,35	— 2,77	0,0638
	0,10	0,156 0,224	— 0,475 — 0,686	6,41 4,46	— 3,06	0,0588
	0,05	0,141 0,218	— 0,471 — 0,727	7,09 4,59	— 3,34	0,0546
	0,03	0,133 0,215	— 0,466 — 0,754	7,52 4,65	— 3,50	0,0522

(Continuación)

EXTREMO OPUESTO

Transversales					
$\bar{q}' = \bar{q}''$	α^*_{BA} α^*_{AB}	$\bar{\gamma}'$ $\bar{\gamma}''$	$\bar{\gamma}_{BA}$ $\bar{\gamma}_{AB}$	$\bar{\mu}^*$ $\bar{\mu}^{**}$	$\bar{\mu}^*_{BA}$ $\bar{\mu}^*_{AB}$
17,2	— 0,781	0,561	— 0,439	9,62	— 7,53
	— 1,28	0,439	— 0,561	7,53	— 9,62
19,4	— 0,725	0,580	— 0,420	11,2	— 8,6
	— 1,38	0,420	— 0,580	8,16	— 11,2
21,6	— 0,685	0,594	— 0,406	12,9	— 8,79
	— 1,46	0,406	— 0,594	8,79	— 12,9
23,2	— 0,658	0,603	— 0,397	14,0	— 9,21
	— 1,52	0,397	— 0,603	9,21	— 14,0
16,4	— 0,806	0,553	— 0,447	9,07	— 7,33
	— 1,24	0,447	— 0,553	7,33	— 9,07
18,3	— 0,758	0,568	— 0,432	10,4	— 7,90
	— 1,32	0,432	— 0,568	7,90	— 10,4
19,9	— 0,719	0,581	— 0,419	11,6	— 8,35
	— 1,39	0,419	— 0,581	8,35	— 11,6
21,1	— 0,699	0,589	— 0,411	12,5	— 8,67
	— 1,43	0,411	— 0,589	8,67	— 12,5
15,7	— 0,833	0,545	— 0,455	8,54	— 7,13
	— 1,20	0,455	— 0,545	7,13	— 8,54
17,0	— 0,794	0,558	— 0,442	9,49	— 7,52
	— 1,26	0,442	— 0,558	7,52	— 9,49
18,3	— 0,758	0,568	— 0,432	10,4	— 7,91
	— 1,32	0,432	— 0,568	7,91	— 10,4
19,2	— 0,741	0,575	— 0,425	11,0	— 8,14
	— 1,35	0,425	— 0,575	8,14	— 11,0



TABLA XII f. ---
PIEZAS EMPOTRADAS

λ	n	a) Angulares				b) $\bar{a}' = \bar{a}''$
		$\bar{\beta}'$ $\bar{\beta}''$	α_{BA} α_{AB}	$\bar{\mu}'$ $\bar{\mu}''$	$\bar{\mu}_{BA} = \bar{\mu}_{AB}$	
1,00	0,20	0,200 0,0915	— 0,799 — 0,364	5,00 10,9	— 3,98	0,0418
	0,10	0,181 0,0597	— 0,969 — 0,319	5,52 16,8	— 5,36	0,0303
	0,05	0,165 0,0392	— 1,17 — 0,280	6,13 25,5	— 7,15	0,0218
	0,03	0,150 0,0288	— 1,33 — 0,256	6,67 34,7	— 8,88	0,0169
0,50	0,20	0,219 0,129	— 0,748 — 0,441	4,57 7,75	— 3,42	0,0521
	0,10	0,207 0,102	— 0,859 — 0,422	4,83 9,80	— 4,16	0,0436
	0,05	0,195 0,0819	— 0,969 — 0,406	5,13 12,2	— 4,97	0,0367
	0,03	0,188 0,0709	— 1,05 — 0,395	5,32 14,1	— 5,58	0,0327
0,40	0,20	0,222 0,144	— 0,709 — 0,460	4,50 6,94	— 3,19	0,0562
	0,10	0,212 0,119	— 0,795 — 0,445	4,72 8,40	— 3,74	0,0486
	0,05	0,203 0,101	— 0,873 — 0,435	4,93 9,90	— 4,31	0,0427
	0,03	0,198 0,0907	— 0,927 — 0,427	5,05 11,0	— 4,68	0,0392

CONSTANTES ELASTICAS

EN EL EXTREMO OPUESTO

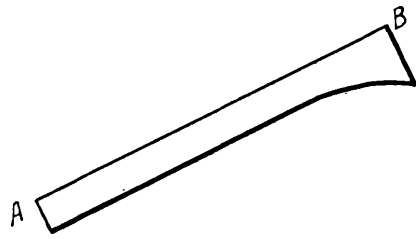
Transversales					
$\bar{q}' = \bar{q}''$	α^*_{BA} α^*_{AB}	$\bar{\gamma}'$ $\bar{\gamma}''$	$\bar{\gamma}_{BA}$ $\bar{\gamma}_{AB}$	$\bar{\mu}^*$ $\bar{\mu}^{**}$	$\bar{\mu}^*_{BA}$ $\bar{\mu}^*_{AB}$
23,9	— 1,66 — 0,602	0,376 0,624	— 0,624 — 0,376	9,00 14,9	— 14,9 — 9,00
33,0	— 2,03 — 0,493	0,330 0,670	— 0,670 — 0,330	10,9 22,1	— 22,1 — 10,9
45,9	— 2,46 — 0,407	0,289 0,711	— 0,711 — 0,289	13,3 32,6	— 32,6 — 13,3
59,2	— 2,80 — 0,357	0,263 0,737	— 0,737 — 0,263	15,6 43,6	— 43,6 — 15,6
19,2	— 1,40 — 0,714	0,417 0,583	— 0,583 — 0,417	8,00 11,2	— 11,2 — 8,00
22,9	— 1,56 — 0,641	0,391 0,609	— 0,609 — 0,391	9,01 14,0	— 14,0 — 9,01
27,2	— 1,70 — 0,588	0,370 0,630	— 0,630 — 0,370	10,1 17,2	— 17,2 — 10,1
30,6	— 1,81 — 0,552	0,356 0,644	— 0,644 — 0,356	10,9 19,7	— 19,7 — 10,9
17,8	— 1,32 — 0,758	0,432 0,568	— 0,568 — 0,432	7,69 10,1	— 10,1 — 7,69
20,6	— 1,44 — 0,694	0,410 0,590	— 0,590 — 0,410	8,44 12,1	— 12,1 — 8,44
23,4	— 1,54 — 0,649	0,394 0,606	— 0,606 — 0,394	9,23 14,2	— 14,2 — 9,23
25,5	— 1,61 — 0,621	0,383 0,617	— 0,617 — 0,383	10,1 15,7	— 15,7 — 10,1

TABLA XII f.
PIEZAS EMPOTRADAS EN EL

λ	n	a) Angulares				b)
		$\frac{\bar{\beta}'}{\bar{\beta}''}$	$\begin{matrix} \alpha_{BA} \\ \alpha_{AB} \end{matrix}$	$\frac{\bar{\mu}'}{\bar{\mu}''}$	$\mu_{BA} = \mu_{AB}$	
0,35	0,20	0,224 0,152	— 0,689 — 0,468	4,46 6,58	— 3,08	0,0583
	0,10	0,216 0,130	— 0,761 — 0,456	4,63 7,69	— 3,51	0,0516
	0,05	0,208 0,113	— 0,825 — 0,447	4,81 8,85	— 3,96	0,0462
	0,03	0,203 0,103	— 0,869 — 0,441	4,93 9,71	— 4,28	0,0431
0,30	0,20	0,227 0,163	— 0,664 — 0,475	4,41 6,13	— 2,92	0,0610
	0,10	0,218 0,141	— 0,724 — 0,468	4,59 7,09	— 3,32	0,0547
	0,05	0,213 0,126	— 0,776 — 0,460	4,69 7,94	— 3,65	0,0502
	0,03	0,208 0,117	— 0,812 — 0,456	4,81 8,55	— 3,90	0,0474
0,25	0,20	0,230 0,174	— 0,639 — 0,481	4,35 5,75	— 2,77	0,0638
	0,10	0,224 0,156	— 0,686 — 0,475	4,46 6,41	— 3,06	0,0588
	0,05	0,218 0,141	— 0,727 — 0,471	4,59 7,09	— 3,34	0,0546
	0,03	0,215 0,133	— 0,754 — 0,466	4,65 7,52	— 3,50	0,0522

(Continuación)

EXTREMO OPUESTO

Transversales					
$\bar{q}' = \bar{q}''$	α^*_{BA} α^*_{AB}	$\bar{\gamma}'$ $\bar{\gamma}''$	$\bar{\gamma}_{BA}$ $\bar{\gamma}_{AB}$	$\bar{\mu}^*$ $\bar{\mu}^{**}$	$\bar{\mu}^*_{BA}$ $\bar{\mu}^*_{AB}$
17,2	— 1,28 — 0,781	0,439 0,561	— 0,561 — 0,439	7,53 9,62	— 9,62 — 7,53
19,4	— 1,38 — 0,725	0,420 0,580	— 0,580 — 0,420	8,16 11,2	— 11,2 — 8,16
21,6	— 1,46 — 0,685	0,406 0,594	— 0,594 — 0,406	8,79 12,9	— 12,9 — 8,79
23,2	— 1,52 — 0,658	0,397 0,603	— 0,603 — 0,397	9,21 14,0	— 14,0 — 9,21
16,4	— 1,24 — 0,806	0,447 0,553	— 0,553 — 0,447	7,33 9,07	— 9,07 — 7,33
18,3	— 1,32 — 0,758	0,432 0,568	— 0,568 — 0,432	7,90 10,4	— 10,4 — 7,90
19,9	— 1,39 — 0,719	0,419 0,581	— 0,581 — 0,419	8,35 11,6	— 11,6 — 8,35
21,1	— 1,43 — 0,699	0,411 0,589	— 0,589 — 0,411	8,67 12,5	— 12,5 — 8,67
15,7	— 1,20 — 0,833	0,545 0,455	— 0,455 — 0,545	7,13 8,54	— 8,54 — 7,13
17,0	— 1,26 — 0,794	0,442 0,558	— 0,558 — 0,442	7,52 9,49	— 9,49 — 7,52
18,3	— 1,32 — 0,758	0,432 0,568	— 0,568 — 0,432	7,91 10,4	— 10,4 — 7,91
19,2	— 1,35 — 0,741	0,425 0,575	— 0,575 — 0,425	8,14 11,0	— 11,0 — 8,14

TABLAS XIII

TABLAS XIII

VALORES DE LAS CONSTANTES ELASTICAS

PIEZAS ARTICULADAS EN EL EXTREMO OPUESTO

a) Constantes angulares.

Rotaciones específicas:

$$\beta' = k \bar{\beta}', \quad \beta'' = k \bar{\beta}''.$$

Coefficientes de influencia transversal:

$$\alpha_{BA} = \alpha_{AB} = 0$$

Rigideces angulares:

$$\mu' = \frac{1}{k} \bar{\mu}', \quad \mu'' = \frac{1}{k} \bar{\mu}''.$$

Pares inducidos:

$$\mu_{BA} = \mu_{AB} = 0.$$

b) Constantes transversales.

Traslaciones específicas:

$$a' = k s^2 \bar{a}', \quad a'' = k s^2 \bar{a}''.$$

Rigideces transversales

$$q' = \frac{1}{k s^2} \bar{q}', \quad q'' = \frac{1}{k s^2} \bar{q}''.$$

Coefficientes de influencia transversal:

$$\alpha^*_{BA} = \alpha^*_{AB} = 0.$$

Par influido por una fuerza $Q = 1$ en el extremo en que la misma se halla aplicada:

$$\gamma' = \gamma'' = s.$$

Par influído por una fuerza $Q = 1$, en el extremo opuesto al de aplicación de la misma:

$$\gamma_{BA} = \gamma_{AB} = 0$$

Par inducido en el extremo que experimenta una traslación $a = 1$:

$$\mu^* = \frac{1}{k s} \bar{\mu}^*, \quad \mu^{**} = \frac{1}{k s} \bar{\mu}^{**}.$$

Par inducido en el extremo opuesto al que experimenta una traslación $a = 1$:

$$\mu^*_{BA} = \mu^*_{AB} = 0.$$



TABLA XIII a. — CONSTANTES ELASTICAS

PIEZAS ARTICULADAS EN EL EXTREMO OPUESTO

λ	n	a) Angulares		b) Transversales	
		$\bar{\beta}' = \bar{\beta}''$	$\bar{\mu}' = \bar{\mu}''$	$\bar{a}' = \bar{a}''$	$\frac{\bar{q}'}{\bar{\mu}^*} = \frac{\bar{q}''}{\bar{\mu}^{**}}$
	1,00	0,333	3,00	0,333	3,00
0,50	0,20	0,141	7,09	0,141	7,09
	0,10	0,0993	10,1	0,0993	10,1
	0,05	0,0713	14,0	0,0713	14,0
	0,03	0,0565	17,7	0,0565	17,7
0,40	0,20	0,171	5,85	0,171	5,85
	0,10	0,136	7,35	0,136	7,35
	0,05	0,112	8,93	0,112	8,93
	0,03	0,0992	10,1	0,0992	10,1
0,35	0,20	0,187	5,35	0,187	5,35
	0,10	0,155	6,45	0,155	6,45
	0,05	0,133	7,52	0,133	7,52
	0,03	0,122	8,20	0,122	8,20
0,30	0,20	0,203	4,93	0,203	4,93
	0,10	0,175	5,71	0,175	5,71
	0,05	0,156	6,41	0,156	6,41
	0,03	0,145	6,90	0,145	6,90
0,25	0,20	0,222	4,50	0,222	4,50
	0,10	0,197	5,08	0,197	5,08
	0,05	0,180	5,56	0,180	5,56
	0,03	0,171	5,85	0,171	5,85

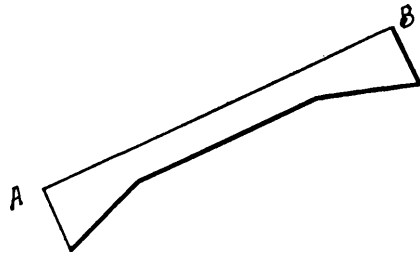

TABLA XIII b. — CONSTANTES ELASTICAS

PIEZAS ARTICULADAS EN EL EXTREMO OPUESTO

λ	n	a) Angulares		b) Transversales	
		$\bar{\beta}' = \bar{\beta}''$	$\bar{\mu}' = \bar{\mu}''$	$\bar{a}' = \bar{a}''$	$\bar{q}' = \bar{q}''$ $\bar{\mu}^* = \bar{\mu}^{**}$
	1,00	0,333	3,00	0,333	3,00
0,50	0,20	0,186	5,38	0,186	5,38
	0,10	0,150	6,67	0,150	6,67
	0,05	0,124	8,06	0,124	8,06
	0,03	0,108	9,26	0,108	9,26
0,40	0,20	0,211	4,74	0,211	4,74
	0,10	0,180	5,56	0,180	5,56
	0,05	0,157	6,37	0,157	6,37
	0,03	0,143	6,99	0,143	6,99
0,35	0,20	0,223	4,48	0,223	4,48
	0,10	0,195	5,13	0,195	5,13
	0,05	0,175	5,71	0,175	5,71
	0,03	0,163	6,13	0,163	6,13
0,30	0,20	0,236	4,24	0,236	4,24
	0,10	0,211	4,74	0,211	4,74
	0,05	0,194	5,15	0,194	5,15
	0,03	0,182	5,49	0,182	5,49
0,25	0,20	0,250	4,00	0,250	4,00
	0,10	0,229	4,37	0,229	4,37
	0,05	0,213	4,69	0,213	4,69
	0,03	0,204	4,90	0,204	4,90

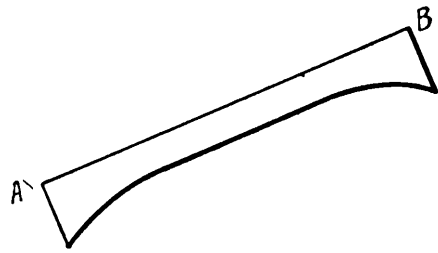

TABLA XIII c. — CONSTANTES ELASTICAS

PIEZAS ARTICULADAS EN EL EXTREMO OPUESTO

λ	n	a) Angulares		b) Transversales		
		$\bar{\beta}'$ $\bar{\beta}''$	$\bar{\mu}'$ $\bar{\mu}''$	\bar{a}' \bar{a}''	\bar{q}' \bar{q}''	$\bar{\mu}^*$ $\bar{\mu}^{**}$
1,00	0,20	0,0980 0,219	10,2 4,57	0,0980 0,219	10,2 4,57	
	0,10	0,0575 0,181	17,4 5,52	0,0575 0,181	17,4 5,52	
	0,05	0,0333 0,149	30,0 6,71	0,0333 0,149	30,0 6,71	
	0,03	0,0223 0,130	44,8 7,69	0,0223 0,130	44,8 7,69	
0,50	0,20	0,155 0,319	6,45 3,13	0,155 0,319	6,45 3,13	
	0,10	0,118 0,314	8,47 3,18	0,118 0,314	8,47 3,18	
	0,05	0,0943 0,310	10,6 3,22	0,0943 0,310	10,6 3,22	
	0,03	0,0820 0,308	12,2 3,25	0,0820 0,308	12,2 3,25	
0,40	0,20	0,178 0,326	5,62 3,07	0,178 0,326	5,62 3,07	
	0,10	0,145 0,324	6,90 3,09	0,145 0,324	6,90 3,09	
	0,05	0,123 0,322	8,13 3,11	0,123 0,322	8,13 3,11	
	0,03	0,112 0,320	8,93 3,13	0,112 0,320	8,93 3,13	

TABLA XIII c. (Continuación)

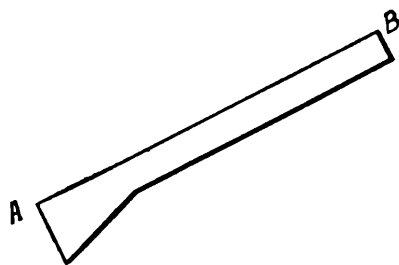
λ	n	a) Angulares		b) Transversales		
		$\bar{\beta}'$ $\bar{\beta}''$	$\bar{\mu}'$ $\bar{\mu}''$	\bar{a}' \bar{a}''	\bar{q}' \bar{q}''	$\bar{\mu}^*$ $\bar{\mu}^{**}$
0,35	0,20	0,192 0,329	5,21 3,04	0,192 0,329	5,21 3,04	
	0,10	0,162 0,327	6,17 3,06	0,162 0,327	6,17 3,06	
	0,05	0,141 0,325	7,09 3,08	0,141 0,325	7,09 3,08	
	0,03	0,131 0,325	7,63 3,08	0,131 0,325	7,63 3,08	
0,30	0,20	0,207 0,330	4,83 3,03	0,207 0,330	4,83 3,03	
	0,10	0,179 0,329	5,59 3,04	0,179 0,329	5,59 3,04	
	0,05	0,161 0,329	6,21 3,04	0,161 0,329	6,21 3,04	
	0,03	0,151 0,328	6,62 3,05	0,151 0,328	6,62 3,05	
0,25	0,10	0,224 0,332	4,46 3,01	0,224 0,332	4,46 3,01	
	0,10	0,200 0,331	5,00 3,02	0,200 0,331	5,00 3,02	
	0,05	0,183 0,330	5,46 3,03	0,183 0,330	5,46 3,03	
	0,03	0,174 0,330	5,75 3,03	0,174 0,330	5,75 3,03	



TABLA XIII d. -- CONSTANTES ELASTICAS

PIEZAS ARTICULADAS EN EL EXTREMO OPUESTO

λ	n	a) Angulares		b) Transversales		
		$\bar{\beta}'$ $\bar{\beta}''$	$\bar{\mu}'$ $\bar{\mu}''$	\bar{a}' \bar{a}''	\bar{q}' \bar{q}''	$\bar{\mu}^*$ $\bar{\mu}^{**}$
1,00	0,20	0,219 0,0980	4,57 10,2	0,219 0,0980	4,57 10,2	
	0,10	0,181 0,0575	5,52 17,4	0,181 0,0575	5,52 17,4	
	0,05	0,149 0,0333	6,71 30,0	0,149 0,0333	6,71 30,0	
	0,03	0,130 0,0223	7,69 44,8	0,130 0,0223	7,69 44,8	
0,50	0,20	0,319 0,155	3,13 6,45	0,319 0,155	3,13 6,45	
	0,10	0,314 0,118	3,18 8,47	0,314 0,118	3,18 8,47	
	0,05	0,310 0,0943	3,23 10,6	0,310 0,0943	3,23 10,6	
	0,03	0,308 0,0820	3,25 12,2	0,308 0,0820	3,25 12,2	
0,40	0,20	0,326 0,178	3,07 5,62	0,326 0,178	3,07 5,62	
	0,10	0,324 0,145	3,09 6,90	0,324 0,145	3,09 6,90	
	0,05	0,322 0,123	3,11 8,13	0,322 0,123	3,11 8,13	
	0,03	0,320 0,112	3,13 8,93	0,320 0,112	3,13 8,93	

TABLA XIII d. (Continuación)

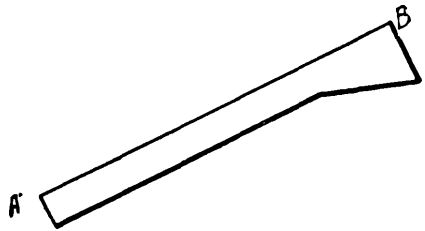
λ	n	a) Angulares		b) Transversales		
		$\bar{\beta}'$ $\bar{\beta}''$	$\bar{\mu}'$ $\bar{\mu}''$	\bar{a}' \bar{a}''	\bar{q}' \bar{q}''	$\bar{\mu}^*$ $\bar{\mu}^{**}$
0,35	0,20	0,329	3,04	0,329	3,04	
		0,192	5,21	0,192	5,21	
	0,10	0,327	3,06	0,327	3,06	
		0,162	6,17	0,162	6,17	
0,05	0,325	3,08	0,325	3,08		
	0,141	7,09	0,141	7,09		
0,03	0,325	3,08	0,325	3,08		
	0,131	7,63	0,131	7,63		
0,30	0,20	0,330	3,03	0,330	3,03	
		0,207	4,83	0,207	4,83	
	0,10	0,329	3,04	0,329	3,04	
		0,179	5,59	0,179	5,59	
0,05	0,329	3,04	0,329	3,04		
	0,161	6,21	0,161	6,21		
0,03	0,328	3,05	0,328	3,05		
	0,151	6,62	0,151	6,62		
0,25	0,20	0,332	3,01	0,332	3,01	
		0,224	4,46	0,224	4,46	
	0,10	0,331	3,02	0,331	3,02	
		0,200	5,00	0,200	5,00	
0,05	0,330	3,03	0,330	3,03		
	0,183	5,46	0,183	5,46		
0,03	0,330	3,03	0,330	3,03		
	0,174	5,75	0,174	5,75		



TABLA XIII e. — CONSTANTES ELASTICAS

PIEZAS ARTICULADAS EN EL EXTREMO OPUESTO

λ	n	a) Angulares		b) Transversales		
		$\bar{\beta}'$ $\bar{\beta}''$	$\bar{\mu}'$ $\bar{\mu}''$	\bar{a}' \bar{a}''	\bar{q}' \bar{q}''	$\bar{\mu}'^*$ $\bar{\mu}'^{**}$
1,00	0,20	0,129 0,282	7,75 3,55	0,129 0,282	7,75 3,55	
	0,10	0,0864 0,262	11,6 3,82	0,0864 0,262	11,6 3,82	
	0,05	0,0582 0,241	17,2 4,15	0,0582 0,241	17,2 4,15	
	0,03	0,0438 0,228	22,8 4,39	0,0438 0,228	22,8 4,39	
0,50	0,20	0,193 0,327	5,18 3,06	0,193 0,327	5,18 3,06	
	0,10	0,159 0,324	6,29 3,09	0,159 0,324	6,29 3,09	
	0,05	0,135 0,321	7,41 3,12	0,135 0,321	7,41 3,12	
	0,03	0,121 0,320	8,26 3,13	0,121 0,320	8,26 3,13	
0,40	0,20	0,214 0,330	4,67 3,03	0,214 0,330	4,67 3,03	
	0,10	0,184 0,329	5,43 3,04	0,184 0,329	5,43 3,04	
	0,05	0,163 0,327	6,13 3,06	0,163 0,327	6,13 3,06	
	0,03	0,150 0,327	6,67 3,06	0,150 0,327	6,67 3,06	

TABLA XIII e. (Continuación)

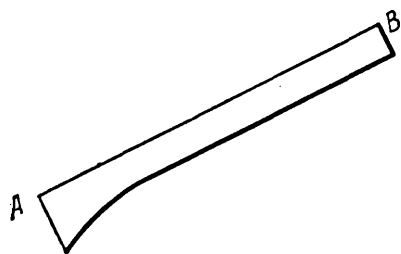
λ	n	a) Angulares		b) Transversales		
		$\bar{\beta}'$ $\bar{\beta}''$	$\bar{\mu}'$ $\bar{\mu}''$	\bar{a}' \bar{a}''	\bar{q}' \bar{q}''	$\bar{\mu}^*$ $\bar{\mu}^{**}$
0,35	0,20	0,225 0,331	4,44 3,02	0,225 0,331	4,44 3,02	
	0,10	0,198 0,330	5,05 3,03	0,198 0,330	5,05 3,03	
	0,05	0,179 0,330	5,59 3,03	0,179 0,330	5,59 3,03	
	0,03	0,167 0,329	5,99 3,04	0,167 0,329	5,99 3,04	
0,30	0,20	0,237 0,332	4,22 3,01	0,237 0,332	4,22 3,01	
	0,10	0,213 0,330	4,69 3,03	0,213 0,330	4,69 3,03	
	0,05	0,196 0,331	5,10 3,02	0,196 0,331	5,10 3,02	
	0,03	0,185 0,330	5,41 3,03	0,185 0,330	5,41 3,03	
0,25	0,20	0,251 0,333	3,98 3,00	0,251 0,333	3,98 3,00	
	0,10	0,231 0,333	4,33 3,00	0,231 0,333	4,33 3,00	
	0,05	0,215 0,332	4,65 3,01	0,215 0,332	4,65 3,01	
	0,03	0,205 0,332	4,88 3,01	0,205 0,332	4,88 3,01	



TABLA XIII f. — CONSTANTES ELASTICAS

PIEZAS ARTICULADAS EN EL EXTREMO OPUESTO

λ	n	a) Angulares		b) Transversales		
		$\bar{\beta}'$ $\bar{\beta}''$	$\bar{\mu}'$ $\bar{\mu}''$	\bar{a}' \bar{a}''	\bar{q}' \bar{q}''	$\bar{\mu}^*$ $\bar{\mu}^{**}$
1,00	0,20	0,282	3,55	0,282	3,55	
		0,129	7,75	0,129	7,75	
	0,10	0,262	3,82	0,262	3,82	
		0,0864	11,6	0,0864	11,6	
0,05	0,241	4,15	0,241	4,15		
	0,0582	17,2	0,0582	17,2		
0,03	0,228	4,39	0,228	4,39		
	0,0438	22,8	0,0438	22,8		
0,50	0,20	0,327	3,06	0,327	3,06	
		0,193	5,18	0,193	5,18	
	0,10	0,324	3,09	0,324	3,09	
		0,159	6,29	0,159	6,29	
0,05	0,321	3,12	0,321	3,12		
	0,135	7,41	0,135	7,41		
0,03	0,320	3,13	0,320	3,13		
	0,121	8,26	0,121	8,26		
0,40	0,20	0,330	3,03	0,330	3,03	
		0,214	4,67	0,214	4,67	
	0,10	0,329	3,04	0,329	3,04	
		0,184	5,43	0,184	5,43	
0,05	0,327	3,06	0,327	3,06		
	0,163	6,13	0,163	6,13		
0,03	0,327	3,06	0,327	3,06		
	0,150	6,67	0,150	6,67		

TABLA XIII f. (Continuación)

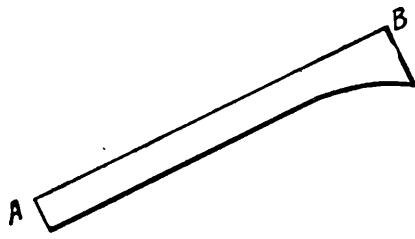
λ	n	a) Angulares		b) Transversales		
		$\bar{\beta}'$ $\bar{\beta}''$	$\bar{\mu}'$ $\bar{\mu}''$	\bar{a}' \bar{a}''	\bar{q}' \bar{q}''	$\bar{\mu}^*$ $\bar{\mu}^{**}$
0,35	0,20	0,331	3,02	0,331	3,02	
		0,225	4,44	0,225	4,44	
	0,10	0,330	3,03	0,330	3,03	
		0,198	5,05	0,198	5,05	
	0,05	0,330	3,03	0,330	3,03	
		0,179	5,59	0,179	5,59	
	0,03	0,329	3,04	0,329	3,04	
		0,167	5,99	0,167	5,99	
0,30	0,20	0,332	3,01	0,332	3,01	
		0,237	4,22	0,237	4,22	
	0,10	0,330	3,03	0,330	3,03	
		0,213	4,69	0,213	4,69	
	0,05	0,331	3,02	0,331	3,02	
		0,196	5,10	0,196	5,10	
	0,03	0,330	3,03	0,330	3,03	
		0,185	5,41	0,185	5,41	
0,25	0,20	0,333	3,00	0,333	3,00	
		0,251	3,98	0,251	3,98	
	0,10	0,333	3,00	0,333	3,00	
		0,231	4,33	0,231	4,33	
	0,05	0,332	3,01	0,332	3,01	
		0,215	4,65	0,215	4,65	
	0,03	0,332	3,01	0,332	3,01	
		0,205	4,88	0,205	4,88	

**Se terminó de imprimir el 28 de julio de 1942, en los
Talleres Gráficos "TOMAS PALUMBO" - La Madrid 321-325 - (21) 1733 - Buenos Aires**

Talleres Gráficos "TOMAS PALUMBO"
LA MADRID 321-325 - 21-1733 - BUENOS AIRES
